

Samengesteld door
Wim Schmelzer

In samenwerking met de Historische Bibliotheek van Jan Lute te Egmond

2002

Digitale versie

Bijgewerkt in 2012

De aanleiding tot het schrijven van dit boek zijn twee series aftekeningen van manshoge voorouderportretten van de Heren en Graven van Egmont die in opdracht van Johan (Jan) III, eerste Graaf van Egmont in 1486 zijn vervaardigd voor zijn Slot te Egmond op de Hoef ter gelegenheid van zijn verheffing tot Graaf door Keizer Maximiliaan I van Habsburg.

Wij zouden heden ten dage niet geweten hebben dat deze portretten (fresco's) ooit in het Slot te Egmond te zien zijn geweest indien Dirck Woutersz., pastoor van de Heer van Wassenaer deze voorouderportretten niet had laten aftekenen ten behoeve van zijn Adelskroniek voordat het Slot op de Hoef tijdens de Tachtigjarige Oorlog door de Geuzen werd verwoest. De Adelskroniek van Woutersz. is ons overgeleverd.

Graaf Lamoraal I van Egmont, die veel waarde hechtte aan de grandeur van zijn Geslacht, liet voor zijn Hof te Brussel kopieën maken van deze fresco's. Dit gebeurde voordat het Slot op de Hoef werd verwoest. Deze serie te Brussel omvatte uiteindelijk 36 portretten van Radbodus II/I tot en met de laatste Graaf van Egmont die in 1707 overleed. Later verdwenen de Egmontportretten spoorloos nadat het Geslacht van Egmont al geruime tijd in mannelijke lijn was uitgestorven. Kornelis van Alkemade had in Brussel al aftekeningen laten maken voor eigen gebruik voordat de portretten verdwenen. Deze serie is eveneens bewaard gebleven.

Eenzijds kan gesproken worden van een oudste serie uit 1562 die als illustratie voorkomt in de Adelskroniek van Woutersz.. Deze kroniek beschrijft de genealogie van het Geslacht van Egmont in briefvorm. Anderzijds is sprake van een jongste serie die in 1728 in opdracht van van Alkemade in het Hof van Egmont te Brussel tot stand is gekomen. Aan deze aftekeningen heeft van Alkemade bovendien de franstalige afschriften van de teksten toegevoegd die zich destijds onder de portretten te Brussel bevonden. De vertalingen van deze teksten zijn van de hand van van der Schelling en zijn eveneens in dit boek opgenomen.

Tussen het ontstaan van beide series aftekeningen liggen dus ruim 166 jaren. Het leek mij een interessant gegeven om beide series naast elkaar te leggen teneinde de overeenkomsten en verschillen te kunnen waarnemen. Bovendien wordt in dit boek van iedere Heer en Graaf van Egmont een genealogisch overzicht gegeven en door middel van een chronologische opsomming in de vorm van noten wordt de betreffende Heer of Graaf in een historisch kader geplaatst. In de hoofdstukken zijn de relevante kronieken letterlijk opgenomen. Ieder hoofdstuk is voorzien van bronvermeldingen.

Het Geslacht van Egmont behoorde destijds tot de kleine groep belangrijke pré-feodale hoge adel in Holland. De telgen van dit Geslacht stonden doorgaans op goede voet met de Graven van Holland en drongen door tot de meest aanzienlijke functies in het Landsbestuur. Vanaf 1486 mochten zij zich Graaf van Egmont noemen.

De Heren en Graven van Egmont stammen af van een oud Fries Koningsgeslacht dat gedurende bijna duizend jaren over de Noordelijke Gebieden heerste.

Radbodus II/I die in 792 overleed was één der laatste mannelijke telgen van dit Geslacht.

In 1707 sterft het Geslacht van Egmont uit door de dood van Procope Francois, laatste Graaf van Egmont. Aangezien de erfrechtelijke aanspraken binnen het Geslacht van Egmont geregeld werden door middel van het Fidei Commis, gingen alle goederen en titels van het Geslacht van Egmont over op de zoon van zijn zuster Maria Clara van Egmont die was getrouwd met Nicolaas Pignatelli, Hertog van Bisaccia. De Egmont- Pignatelli's hebben zich nog enige tijd bemoeid met het Hof van Egmont te Brussel. Nadat het Geslacht van Arenberg het Hof te Brussel aankocht tasten we in het duister omtrent het "lot" van de serie voorouderportretten van het Geslacht van Egmont.

Wat er van het Geslacht Pignatelli is geworden is niet onderzocht.

Wim Schmelzer
Altenastraat 20 Rood
2023 RW Haarlem
Tel. 023-5262632
e-mail: w.schmelzerenmmulder@chello.nl

Dit boek is mogelijk gemaakt door de medewerking van Jan Lute. Jan is in 2003 overleden. Zijn Historische Bibliotheek Egmond is waardevol geweest bij mijn onderzoek naar dit illustere geslacht.

Links

Regionaal Archief Alkmaar: www.archiefalkmaar.nl

Stichting Historisch Egmond: www.historischegmond.nl

Het geslacht van Egmont stamt na 1331 af van keizer Karel de Grote zie: www.kareldegrote-vandercapellen.nl

In de rechter kolom van Reeks V is te zien dat heer Jan I van Egmont trouwde met Guyote van Amstel-IJsselstein van wie onomstotelijk vast staat dat zij van Karel de Grote afstamt. Door Guyote stammen alle latere heren en graven van Egmont eveneens van Karel de Grote af.

Voor deze digitale versie zijn waar nodig correcties en aanvullingen aangebracht.

Inhoudsopgave

In dit boek is afgeweken van de gangbare paginanummering. Gekozen is voor afzonderlijke hoofdstukken met een onderwerp hetgeen het opzoeken van gegevens eenvoudiger maakt. Elk hoofdstuk heeft een eigen paginanummering. Verwijzingen worden als volgt aangegeven: zie Hfdst.-- Bl.--.

01 Titelblad	38 Wouter I	12e Heer	†1208 W A	De vermelding van de W en/of de A achter het jaartal van overlijden geeft aan dat een portret van Woutersz. en/of v. Alkemade is opgenomen.
02 Inhoudsopgave	39 Gerrit I	13e Heer	†1217 W A	
03 Voorwoord	40 Wouter II	14e Heer	†1223 W A	
04 Voorwoord en inleiding door Leon De Vos	41 Willem I	15e Heer	†1234 W A	
05 Dirick Wouters soen 1562	42 Gerrit II	16e Heer	†1242 WA	
06 Kornelis v. Alkemade 1728	43 Willem II	17e Heer	†1304 WA	
07 Kronieken	44 Gerrit III	18e Heer	†1312 A	
08 Kroniek van J. Danckaert 1619	45 Willem III	19e Heer	†1312 WA	
09 Portretten etc. vóór 1562	46 Wouter III	20e Heer	†1321 WA	
10 Het Friese Rijk	47 Johan I	21e Heer	†1369 WA	
11 Het Frankische Rijk	48 Aarnoud I	22e Heer	†1409 WA	
12 Stambomen tot ~ 1200	49 Johan II	23e Heer Graaf?	†1451 WA	
13 Stamboom Heren van Egmont v/a ~ 1200	50 Willem IV	24e Heer	†1483 WA	
14 Stamreeksen Graven van Holland	51 Johan III	25e Heer, 1e Gr.	†1516 WA	
15 Necrologium van Baldewinus	52 Johan IV	26e Heer, 2e Gr.	†1528 WA	
16 Wapenschilden heraldiek	53 Karel I	27e Heer, 3e Gr.	†1541 WA	
17 Zegels en handtekeningen	54 Lamoraal I	28e Heer, 4e Gr.	†1568 WA	
18 Grafzerken Wapenborden etc.	55 Philips I	29e Heer, 5e Gr.	†1590 A	
19 Ridderordes etc.	56 Lamoraal II	30e Heer, 6e Gr.	†1617 A	
20 Het Graafschap Kennum	57 Karel II	31e Heer, 7e Gr.	†1620 A	
21 Het Slot op de Hoef	58 Louis I	32e Heer, 8e Gr.	†1654 A	
22 Andere Huizen en Goederen van Egmont	59 Philips II	33e Heer, 9e Gr.	†1682 A	
23 De Advocatuur van de Abdij van Egmond	60 Louis II	34e Heer, 10e Gr.	†1693 A	
24 De Heren van Egmont	61 Procope Fr.	35e Heer, 11e Gr.	†1707 A	
	62 Afstammingspretenties			
25 De Heraut (voorgeschiedenis)	W A	63 Nabeschouwing		
26 Radbodus II/I	1e Heer †792	W A	64 Pignatelli als erfopvolger	
27 Garbrant I	2e Heer †845	W A	65 Arenberg	
28 Wolbrant I	3e Heer †868	W A	66 Het Hof van Egmont te Brussel	
29 Radbout II	4e Heer †919	W A	67 Stambomen Zijtakken	
30 Dodo I	5e Heer †977	W A	68 Stambomen Bastaardtakken	
31 Walengier I	6e Heer †1016	W A	69 Diverse aanverwante personen	
32 Dodo II	7e Heer †1074	W A	70 Samenvatting Conclusies	
33 Barwout I	8e Heer †1093	W A	71 Engelstalig Resumé - Summary	
34 Barwout II	9e Heer †1114	W A	72 Bronnenoverzicht tot 1562	
Barwout Dodensoen			73 Literatuuroverzicht	
1e Advocaat	†1155		74 Woordenlijst	
35 Aalbert I	10e Heer †1168	W A	75 Egmont in de 13e eeuw	
36 Dodo III	11e Heer †1200	A		
37 Verklaring				

Inhoudsopgave Internetversie

Op dit ingevoegde blad geef ik een verwijzing naar op welk doorlopend paginanummer een hoofdstuk begint.

Pag.	Hoofdstuk	Pag.	Hoofdstuk
1	01 Titelblad	276	38 Wouter I 12e Heer †1208
2	Introductie	283	39 Gerrit I 13e Heer †1217
3	02 Inhoudsopgave	291	40 Wouter II 14e Heer †1223
4	Inhoudsopgave Internetversie	297	41 Willem I 15e Heer †1234
6	03 Voorwoord	305	42 Gerrit II 16e Heer †1242
12	04 Voorwoord en inleiding door Leon De Vos	311	43 Willem II 17e Heer †1304
32	05 Dirick Wouters soen 1562	325	44 Gerrit III 18e Heer †1312
34	06 Kornelis v. Alkemade 1728	331	45 Willem III 19e Heer †1312
40	07 Kronieken	336	46 Wouter III 20e Heer †1321
48	08 Kroniek van J. Danckaert 1619	342	47 Johan I 21e Heer †1369
52	09 Portretten etc. vóór 1562	360	48 Aarnoud I 22e Heer †1409
59	10 Het Friese Rijk	373	49 Johan II 23e Heer Graaf ? †1451
73	11 Het Frankische Rijk	388	50 Willem IV 24e Heer †1483
80	12 Stambomen tot ~ 1200	402	51 Johan III 25e Heer, 1e Gr. †1516
91	13 Stamboom Heren van Egmont v/a ~ 1200	423	52 Johan IV 26e Heer, 2e Gr. †1528
103	14 Stamreeksen Graven van Holland	433	53 Karel I 27e Heer, 3e Gr. †1541
109	15 Necrologium van Baldewinus	437	54 Lamoraal I 28e Heer, 4e Gr. †1568
121	16 Wapenschilden heraldiek	465	55 Philips I 29e Heer, 5e Gr. †1590
131	17 Zegels en handtekeningen	470	56 Lamoraal II 30e Heer, 6e Gr. †1617
133	18 Grafzerken Wapenborden etc.	476	57 Karel II 31e Heer, 7e Gr. †1620
139	19 Ridderordes etc.	480	58 Louis I 32e Heer, 8e Gr. †1654
143	20 Het Graafschap Kennum	487	59 Philips II 33e Heer, 9e Gr. †1682
145	21 Het Slot op de Hoef	493	60 Louis II 34e Heer, 10e Gr. †1693
151	22 Andere Huizen en Goederen van Egmont	497	61 Procope Fr. 35e Heer, 11e Gr. †1707
163	23 De Advocatuur van de Abdij van Egmond	500	62 Afstammingspretenties
171	24 De Heren van Egmont	501	63 Nabeschouwing
		503	64 Pignatelli als erfopvolger
173	25 De Heraut (voorgeschiedenis)	505	65 Arenberg
184	26 Radbodus II/I 1e Heer †792	507	66 Het Hof van Egmont te Brussel
201	27 Garbrant I 2e Heer †845	509	67 Stambomen Zijtakken
207	28 Wolbrant I 3e Heer †868	530	68 Stambomen Bastaardtakken
217	29 Radbout II 4e Heer †919	542	69 Diverse aanverwante personen
224	30 Dodo I 5e Heer †977	578	70 Samenvatting Conclusies
229	31 Walengier I 6e Heer †1016	586	71 Engelstalig Resumé - Summary
234	32 Dodo II 7e Heer †1074	588	72 Bronnenoverzicht tot 1562
238	33 Barwout I 8e Heer †1093	592	73 Literatuuroverzicht
242	34 Barwout II 9e Heer †1114	604	74 Woordenlijst
247	Barwout Dodensoen 1e Advocaat †1155	610	75 Egmont in de 13e eeuw
256	35 Aalbert I 10e Heer †1168		
264	36 Dodo III 11e Heer †1200		
271	37 Verklaring		

A F B - E E L D I N G E
 ende
 L e v e n s - b e s c h r y v i n g e
 v a n d e
 H e e r e n e n G r a v e n
 v a n
 E G M O N D T

De naam Egmond wordt op verschillende manieren geschreven.
 Op het titelblad heb ik gebruik gemaakt van het handschrift van v. Alkemade; dus met “dt”.

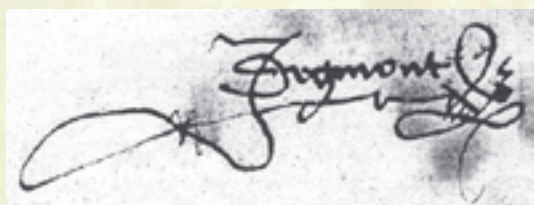

Hierboven de handtekening van Johan III. Duidelijk “J Degmont”, dus met een “t”.

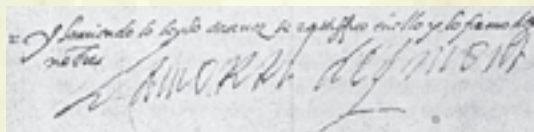

Ook Lamoraal I ondertekent in 1568 zelf met “Lamoral degmont”; ook met een “t”.

Jan Lute dank ik hartelijk voor zijn toestemming om de collectie aftekeningen van v. Alkemade in dit boek te mogen publiceren en dat ik gebruik mocht maken van zijn gastvrijheid, kennis en uiteraard van zijn imposante Historische Bibliotheek Egmond.

Mijn waardering gaat uit naar Jacques Hooftman die mij van dienst is geweest met vertalingen, waardevolle opmerkingen en adviezen.

Max dank ik voor zijn raad en daad bij het tot stand brengen van dit boek.

Voor de duidelijkheid heb ik in dit boek de familienaam met een “t” geschreven; “Egmont”. De plaatsnaam met een “d”; “Egmond”.

Ook bij de adellijke titel komen varianten voor. Voor de duidelijkheid heb ik in dit boek “Heren” met één “e” geschreven.

Nu dit boek is voltooid, ga ik verder met een boek over “De Ontstaans- en ontwikkelingsgeschiedenis van de Abdij van Egmond”. Dit onderwerp heeft mijn grote interesse. Pater J. Hof, monnik van Egmond schreef in 1973 het Standaardwerk “De abdij van Egmond van de aanvang tot 1573”. De op blz. 305 van dit boek weergegeven reconstructie-plattegrond en de t/o blz 337 weergegeven tekening van Cl. v.d. Heck waren voor mij de aanleiding kritisch de bouwkundige kant van de Abdij te bestuderen.

Ik hoop dat dit boek over het Geslacht van Egmont en het in de toekomst te verschijnen boek over de Abdij van Egmond waardevolle aanvullingen zullen zijn op eerder verschenen publicaties over deze onderwerpen.

Voorwoord

Verantwoording

Met de uitvinding van de fotografie in de 19e eeuw ontstond als logisch gevolg onder andere het fotoalbum.

Bij een bezoek aan oma kwam vaak het gekoesterde boek op tafel. Naast de Statenbijbel was dit het mooiste boek in huis. Een rood fluwelen band, rijk opgesierd met koperen ornamenten en een sluiting.

De inhoud bestond vaak uit fraai versierde insteekbladen. In die bladen konden dan de foto's van familieleden worden gestoken.

Die foto's waren eerder door de fotograaf opgeplakt op karton. De naam en het adres van de fotograaf was voor of achter op het karton duidelijk te zien. Jammer genoeg verzuimde men meestal de naam van de geportretteerde ook ergens te vermelden.

Oma wist nog wel wie wie was; Jaap de zoon van haar tante Gré. Ons zei dat verder niets, we hadden Jaap nog nooit gezien en oudtante Gré was al jaren eerder overleden.

Wat opvalt is dat oma niet alleen waarde hechtte aan foto's van haar ouders, broers en zusters, maar ook aan die van haar ooms en tantes en waar mogelijk ook de kinderen daarvan.

De foto's hebben over het algemeen allemaal dezelfde kenmerken: het zijn duidelijk geportretteerden, de blik is streng of minzaam glimlachend, de kleding was het zondagse pak, de entourage was die van het atelier (fraaie achtergronden; zuilen, stoelen etc.). Vrouwen achter de wastobbe of mannen in een fabriek kom je in dit soort albums niet tegen.

Het gebrek aan onderschrift heeft veel van dit soort foto's in de vuilnisbak doen belanden. Voor het traceren van veel foto's is een vorm van stamboom onontbeerlijk.

En dan liefst nog een stamboom op bloedverwantschap zoals de Engelsen en Amerikanen dat doen; dus ook de kinderen van zusters en dochters vermelden, al hebben die een heel andere familienaam.

In Europa stellen wij over het algemeen een

stamboom samen op naamsverwantschap. Dat is meestal al moeilijk genoeg. Het leuke van stambomen op bloedverwantschap met name in kleine gemeenschappen is wel dat iedereen in zo'n gemeenschap op een of andere manier familie van elkaar blijkt te zijn.

DE PORTRETTELEN VAN DE HEREN VAN EGMONT

Eeuwen voordat in de 19e eeuw de fotografie haar intrede deed, lieten de welgestelden zich portretteren door schilders of tekenaars.

In een willekeurig kasteel zie je door het hele gebouw de portretten van de voormalige eigenaars en hun verwanten.

Bij foto's is vaak te zien dat de fotograaf één en ander ten goede retoucheerde. Bij geschilderde portretten was het de taak van de schilder om minder fraaie elementen te verdoezelen. Zo zullen wij nooit weten of de Baronesse X een dubbele onderkin had, wel welke juwelen zij droeg, alhoewel; die kunnen er ook op wens van de geportretteerde bijgeschilderd zijn.

Je kon bij een portretschilder een portret naar het leven van jezelf laten maken, maar ook een portret van je ouders, al waren die al lang overleden. De schilder luisterde dan naar de verhalen die je over je ouders vertelde en maakte dan op grond van de hem bekende gegevens een fantasieportret.

Een opdracht zoals de Heren/Graven van Egmont gaven was moeilijker. De schilder kreeg voor het schilderen van de portretten van alle voorouders de beschikking over een kroniek waarin hij de wederwaardigheden van de persoon in kwestie kon lezen.

Het is dus van belang om er achter te komen welke kronieken de schilder heeft gelezen. Wanneer een kroniek vermeldt dat iemand corpulent was en de schilder portretteert deze persoon als een slanke jongeling, dan kun je jezelf afvragen of hij deze kroniek heeft gelezen.

DE HOLLANDSE PORTRETTE

De Graaf van Egmont heeft vóór 1562 een serie portretten van zijn voorouders laten maken die nog het beste te vergelijken zijn met de Gravenportretten in het Haarlemse stadhuis:

26 manshoge ridderportretten voorzien van een kort onderschrift. De serie wordt voorafgegaan door een Heraut met een wapenrol waarop de voorgeschiedenis van het Geslacht wordt verhaald.

Het Slot op de Hoef waar deze portretten hingen of op de muren van de Grote Zaal waren geschilderd werd in 1574 volledig door de Geuzen verwoest. In 1562 heeft Dirick Woutersz. er al aftekeningen van laten maken voor zijn Adelskroniek. Hierdoor weten wij hoe deze portretten er destijds hebben uitgezien.

Oorspronkelijk schreef Dirick Woutersz. die Pastoor van de Heer van Wassenaer was, deze kroniek in het Latijn voor Georg van Egmont, Bisschop van Utrecht. Deze overleed echter in 1559 voordat de kroniek klaar was. Dirick Woutersz. besloot toen om de kroniek te vertalen in het Hollands en deze aan te bieden aan Graaf Lamoraal I van Egmont.

DE BELGISCHE PORTRETTE

Francoise van Luxemburg, echtgenote van Graaf Johan IV (moeder van o.a. Lamoraal) liet in 1533 na de dood van haar man een nieuwe Hof bouwen in Brussel.

Vóór 1574 liet Graaf Lamoraal I van Egmont voor de Grote Zaal van deze Hof (het huidige Egmontpaleis) een serie kopieën maken van de Hollandse portretten. Deze serie is later aangevuld tot en met de laatste Graaf † 1707 en omvatte naast de Heraut 35 eveneens manshoge ridderportretten.

Ook deze serie zou verder onbekend zijn gebleven als de kunst- en handschriftenverzamelaar

Kornelis v. Alkemade er in 1728 geen aftekeningen van had laten maken voor zijn verzameling. Ook liet hij afschriften maken van de Franstalige teksten onder de schilderijen.

Van één van de aftekeningen liet v. Alkemade een meer uitgewerkte versie maken. We zien dat het schilderij werd bekroond door een Alliantiewapen. Aangezien op de meeste aftekeningen ook het wapen van de echtgenote is weergegeven, mogen we aannemen dat alle schilderijen er zo hebben uitgezien.

SAMENVATTING

De Adelskroniek van Woutersz. werd in 1968 op een voortreffelijke manier uitgegeven door Leon De Vos in het Jaarboek van de Zottegemse Culturele Kring.

De aftekeningen van v. Alkemade bevinden zich in privé-bezit van J. Lute.

In dit boek is een heruitgave opgenomen van het boek van Leon De Vos aangevuld met de aftekeningen van v. Alkemade. Daarnaast heb ik van alle afgebeelde personen eerst een genealogisch overzicht samengesteld en vervolgens geef ik een chronologische opsomming van hetgeen mij over deze persoon en zijn directe omgeving bekend is. Veel gegevens komen uit kronieken. Het waarheidsgehalte van deze kronieken laat ik in het midden. Wel heb ik de meest relevante letterlijk overgenomen.



Willem de Ile, Zoon van Gerard de Ile, Heer van Egmond, troude Ada Blanca Maria, Dochter van den Hertog van Milanen, Prins van St. Pierre, gelogeert in het Paleijs vande welgemelde Hertog op zijn tweede reijs van Jeruzalem, bij welke hij gehad heeft een Zoon Gerard, en twee Dochters, Aleid getrouwd met de Heer van Ligtenburg, en Helena die de Vrow is geweest van den Burggraaf van Leijden; Hij was een onvertraagd ende strijdbaar Prins. Hij is verkooren tot Generaal en Stadhouder vande Graven van Holland, Zeeland, ende Heerlijkheid van Vriesland, gedurende de minderjaargheid van dezelve. Hij is gestorven den 29 Maart 1304, hebbende geregeert 62 jaaren, en begraven inde Abdijc.

Bezieet de lezer de Inhoudsopgave in Hfdst. 02 dan valt op dat de eerste 24 Hoofdstukken van algemene aard zijn. Dit is gedaan om te voorkomen dat algemene onderwerpen verdeeld raken over verschillende

hoofdstukken hetgeen het opzoeken ervan onnodig zou bemoeilijken.

In hoofdstuk 25 t/m 61 wordt steeds één persoon behandeld met uitzondering van Hoofdstuk 37 waar een verklaring wordt gegeven voor de grote verschillen in de diverse kronieken en de verwisselingen van personen op de verschillende portretten. De Hoofdstukken 62 t/m 78 zijn weer van algemene aard.

De illustraties zijn bedoeld ter ondersteuning van de tekst en mogen niet gekopieerd worden.

De bron is bij iedere illustratie aangegeven.

De schrijver pretendeert niet volledig te zijn. Bij verschillende personen is dat ook bijna niet mogelijk. Over Lamoraal I alléén al zijn een aantal dikke boeken te schrijven. Van zijn nakomelingen berusten veel gegevens in buitenlandse archieven. Deze zijn zo goed mogelijk aangegeven maar niet door mij geraadpleegd.

Op zij- en bastaardtakken wordt slechts beknopt ingegaan.

Wel zijn in de Hoofdstukken 67 t/m 69 zoveel mogelijk stambomen opgenomen.

Inleiding

DE GESCHIEDENIS VAN HOLLAND EN EGMOND

De oudste min of meer op schrift vastgelegde geschiedenis van Holland begint ten tijde van de Romeinen, echter de Romeinen zijn op wat incidenten na, nooit noordelijker gekomen dan de Oude Rijn die destijds bij Katwijk in zee stroomde. Ten noorden van de Oude Rijn hadden zij te maken met het Friese Koninkrijk. Meer over dit Rijk is te lezen in Hfdst. 10. De verstandhouding tussen Romeinen en Friezen was in het begin niet al te best mede omdat de Romeinen het benedenrijnse deel van het Friese Rijk hadden veroverd.

Van oorsprong strekte het Friese Rijk zich uit langs de Noordzeekust van het Zwin bij Brugge tot aan de Wezer bij Bremen.

Enige eilanden voor de kust van Sleeswijk behoorden ook tot dit Rijk.



Het Friese Rijk was onderverdeeld in een aantal deelgebieden. Zo lag Holland (een naam die we overigens pas omstreeks 1100 voor het eerst tegenkomen) in West Frisiae. Over West Frisiae heerste een jongere zoon van de Friese Koning als een soort Hertog. Hij had zijn land onderverdeeld in wat wij nu Graafschappen zouden noemen. Zelf was hij naast Hertog ook Graaf over Kennum. Kennum strekte zich uit van Heemstede tot en met Tessel (dat toen nog een geheel vormde met Vlieland). Zie ook Hfdst. 20. Toen de Romeinen zich omstreeks 500 terugtrokken

namen de Salische Franken de macht over in de oorspronkelijk Romeinse gebieden. De Franken waren in tegenstelling tot de Friezen een krijgsvolksvolk en het duurde dan ook niet lang of de Friezen werden schatplichtig gemaakt aan de Franken. Wel behielden de Friezen hun eigen leiders.

Hiernaast

Een kaartje van het Friese Rijk ten tijde van de Romeinen.

- I. Kernland Frisiae
- II. Oost Frisiae
- III. West Frisiae
- IV. Neder Frisiae
- V. Het Sticht
- VI. Zeeland

De laatste twee behoorden voor de Romeinse overheersing resp. tot West- en Neder-Frisiae.

Oversticht, Bentheim, Salland, Gelder en Zutphen behoorden aan de Salische Franken.

Dat kwam mede doordat de Franken, die intussen bezig waren heel Europa te veroveren, zelf onvoldoende mankracht hadden om in alle door hen veroverde gebieden eigen mensen aan te stellen. Dat veranderde in 754. De Engelse Missionaris Bonifatius krijgt van de Frankische Koning Pippijn III (de Korte) een vrijgeleide om te kunnen prediken bij de heidense Friezen. De Friezen kenden een hoge mate van voorouderverering. Zo waren zij gewend om hun overleden stamgenoten te begraven rondom een "heilige" boom. Die boom markeerde tevens de plaats van samenkoms van de stam. Voor de boom lag een open vlakte waar vergaderingen werden gehouden. Daar stond ook een eenvoudig altaar waarop aan de goden werd geofferd. De Friezen kenden geen beelden van personen omdat die de spiritualiteit van de uitgebeelde persoon zou wegnemen. Wellicht stond hier ook een eenvoudig tempeltje waarin men offeranden aan de goden bewaarde. Deze bestonden vaak uit krijgsbuit etc. Het schenden van deze heiligdommen werd als één van de ergste vergrijpen gezien. Bonifatius roofde de tempels leeg, hakte de heilige bomen om etc. Dat de Friezen hem dit niet in dank afnamen mag duidelijk zijn. De bewoners van Dokkum namen het niet langer en vermoordden Bonifatius en zijn gevolg. Zij realiseerden zich wellicht niet dat Bonifatius een vrijgeleide van de Frankische Koning had en dat deze daad de nodige represailles tot gevolg zou kunnen hebben. Wie zich dat maar al te goed realiseerde was de Friese Koning. Deze wachtte de represailles niet af en vluchtte via Saksen naar familie in Jutland. Dit stelde de Frankische Koning in de gelegenheid om de Friese Koningsgoederen te confisqueren. Ook werden de Friese Hertogen en andere edelen uit hun ambt gezet. Wel mochten zij hun eigendommen behouden, zij het nu in leen.

FRIESE GRAAFSCHAPPEN

Binnen een Graafschap woonden een aantal stammen. Leider van een stam was de stamoudste, zoals we dat ook in andere culturen tegenkomen. Voor hun verdediging stelde de stam een militairleider aan. Vaak was dit een zoon van de stamoudste. Deze bouwde op een verscholen plaats een vluchtburcht voor de stam en hield zich verder in leven met visvangst en de jacht op

klein wild. Dit waren in tegenstelling tot wat sommige schoolboekjes ons nog wel eens onderwijzen geen konijnen, want deze zijn pas veel later in ons land geïntroduceerd. Deze vluchtburchtbeheerders waren de voorgangers van de latere ridders.

In de vergadering van stamoudsten werd één van hen (de machtigste) verkozen tot Graaf. Dat was in principe geen erfelijk ambt maar de zittende Graaf zorgde er natuurlijk wel voor dat zijn zoon als zijn opvolger werd verkozen. Elke nieuwe Graaf moest worden gehuldigd, dat wil zeggen; hij moest zich onderdanig komen voorstellen, waarna hij door de vergadering van stamoudsten werd geïnstalleerd.

Voor het Graafschap Kennum (overigens wordt Kennum nergens als zodanig genoemd) is de plaats waar deze huldiging plaatsvond bekend: het z.g. "Huldtoneel" te Heemskerk. Naast een sterke voorouderverering, die voortleefde ook toen vrijwel de gehele bevolking zich tot het christendom bekeerd had, was er een sterk ontwikkeld gevoel voor hiërarchie.

VERHALEN WERDEN DOORVERTELD

De Friezen waren zeker geen barbaren zoals men dat nogal eens wil voorstellen. Bezien we naast de uit de archeologie bekende grafbijgiffen de "Lex Frisiae" uit de tijd van Karel de Grote (omstreeks 800), dan hebben we te maken met een cultureel goed ontwikkeld volk van jagers en boeren. Lezen en schrijven konden ze nog niet, maar dat hadden ze ook nergens voor nodig. De Priesters bedienden zich incidenteel van het z.g. Runenschrift. Fraaie voorbeelden zijn in Denemarken en Ierland bewaard gebleven. Het gewone volk moest het hebben van het geheugen van oudere stamleden en van min of meer professionele verhalenvertellers. Enkele verhalen kennen we, omdat monniken deze in de vroege middeleeuwen hebben opgeschreven. Het zijn verhalen waar met enige overdrijving het glorieuze verleden van de stam wordt aangehaald; waar kwamen de verre voorouders vandaan, tegen welke roemruchte stammen hebben zij gevochten etc. Hieruit moest de legitimiteit blijken om op deze plaats te mogen wonen.

Veel verhalen werden doorverteld in liedvorm. Dat had als grootste voordeel dat er minder met de tekst te sjoemelen viel en deze beter in het geheugen bleef. Daarbij werden de verhalen regelmatig verteld en iemand die het verhaal voor de zoveelste keer hoorde greep echt wel in als er plotseling iets heel anders verteld werd.

KRONIEKEN

Door veel geschiedkundigen worden kronieken nogal eens afgedaan als leuke maar vooral onbetrouwbare schrijfsels. Ik ben het daar beslist niet mee eens.

De oudste kronieken werden geschreven door monniken aan de hand van verhalen.

Het grootste gevaar dat nu om de hoek kwam kijken was dat de meeste schrijvers niet erg objectief waren. Zelf maakten zij geen deel uit van de stam of het volk waarover zij schreven. We zien hetzelfde bij de Romeinen m.b.t. hetgeen zij over de al dan niet door hen veroverde volken schreven. Daar komt nog bij dat verschillende schrijvers nooit in het land dat zij beschreven zijn geweest maar hun tekst ontleenden aan van horen zeggen. Naast kronieken die spontaan werden opgeschreven, hebben we ook te maken met verhalen die min of meer in opdracht werden geschreven. Voorbeelden daarvan vinden we in de z.g. Vitae, dat zijn verhalen over heiligen die veelal werden doorspekt met allerlei wereldse verhalen.

Enige tijd later zien we dat edelen de geschiedenis van hun geslacht laten vastleggen in wat wij nu Adelskronieken noemen. Men wilde hiermee andere families zo veel mogelijk imponeren. Dus liefst een kroniek die terug was te voeren op b.v. één van de aardsvaders.

Ook belangrijk was het vermelden van zoveel mogelijk bekende namen van andere aanzienlijke edele geslachten. Dit soort kronieken werden tegen een aanmerkelijke vergoeding samengesteld door monniken. Zoals hiervoor aangegeven lieten de leden van een stam zich gewoonlijk begraven rondom de heilige boom. Deze plaatsen lagen nagenoeg onbeschermd in het bos. Edelen die ook nog eens de gewoonte hadden om hun overledenen aanzienlijke grafgiften mee te geven kozen voor een veiliger laatste rustplaats in de vorm van een één- of tweepersoons grafkapel op hun eigen grondgebied. Veelal koos men daarvoor een

plaats ergens achter in de boomgaard.

Al gauw ontstond daar een hele verzameling van kapelletjes die op de een of andere manier onderhouden moesten worden. In christelijke tijden vond men een oplossing. Alle stoffelijke resten werden verzameld in een nieuw gebouwde grote grafkapel waaraan ook een kloostertje verbonden werd. De nonnen of monniken van zo'n kloostertje kregen als taak de graven te onderhouden, missen te lezen voor het zieleheil van de overledenen etc. Bijkomend voordeel was dat deze monniken konden lezen en schrijven, zij het in de door de kerk gevoerde taal, het Latijn. Dus kregen zij van veel edele Heren de opdracht om grafschriften te maken en later om de geschiedenis van de stam of de familie vast te leggen.

Veel Adelskronieken beginnen na een algemeen verhaal met een stamboom.



Hiernaast

Met deze stamboom begint het Brusselse handschrift het verhaal over de Heren van Egmont.

Later volgt dan een omschrijving van alle belangrijke personen die in deze stamboom voorkomen. Een ander (later) vaak voorkomend fenomeen zijn de kwartierstaten. Hierop kon men zien aan welke illustere geslachten of personen iemand verwant was.

Dat het waarheidsgehalte van veel van dit soort kronieken laag te noemen is behoeft geen nader betoog. Toch moest de schrijver voorzichtigheid betrachten want de lezer (of degene die deze kroniek aan zich liet voorlezen) was ook niet altijd onwetend en kon uit andere bronnen weten dat bepaalde zaken anders lagen. Een kroniekschrijver kon dus wel bepaalde zaken wat aandikken of

verfraaien, maar géén onjuistheden vermelden.

Een heel ander probleem bij kronieken is dat er geen recensie bestond, hooguit werd er geannoteerd. Latere schrijvers namen dus teksten over die in vroeger tijden niet daadwerkelijk getoetst waren aan de feitelijke gegevens/gebeurtenissen.

OORKONDEN

Veel geschiedkundigen gaan er nog steeds vanuit dat iets alleen maar als vaststaand beschouwd kan worden als daar tenminste een dokument tegenover staat. Dat is zeker voor de vroege middeleeuwen en dáárvóór een onhoudbare stelling. Ten eerste werd er weinig opgeschreven, ten tweede is er door allerlei omstandigheden weinig bewaard gebleven. De meeste archeologische vondsten kunnen helaas niet met oorkonden worden onderbouwd.

Die zijn er domweg nooit geweest of zijn verloren gegaan. Ook als ze er nog wel zijn, dient men alert te blijven.

Een archeologisch opgegraven vorstengraf geeft duidelijk aan dat er op deze plaats een belangrijk persoon is begraven. Of die persoon ook op deze plaats heeft geleefd en wat zijn functie was kan hooguit uit grafgraven etc. blijken.

Dat er uit die tijd geen oorkonden (overgeleverd) zijn, wil dus niet zeggen dat de betreffende persoon daar in die tijd niet geleefd heeft.

Hetzelfde geldt natuurlijk voor gebouwen etc.

PORTRETTEN IN KRONIEKEN

Om de status van de beschreven persoon in een kroniek aan te geven was het gebruikelijk om zijn familiewapen weer te geven en liefst ook nog dat van zijn echtgenote.

Later zien we dat kronieken worden opgesierd met portretten. Dat waren geen echte portretten maar een soort iconen, waarmee ik wil aangeven dat de voorstelling er in eerste instantie minder toe deed. Wel van belang waren de getoonde attributen. Iedereen in die tijd kon deze interpreteren. Een hond of een roos werd niet zo maar afgebeeld. De middeleeuwse beschouwer wist direct wat daar mee bedoeld werd.

Tegenwoordig zien we hetzelfde bij stripverhalen. Maar ook zonder dat wij ons dat realiseren herkennen wij tegenwoordig veel dingen aan tekens en symbolen.

In de volgende hoofdstukken ga ik hier verder gedetailleerd op in.

“QUE GERNUTUR IN TEMPORE NE LAPSU TEMPORALIS DILIABANTUR, CONVENIT UT SCRIPTURARUM MEMORIE AC YDONEORUM VIRORUM TESTIMONIO COMMENTUR”

Het past om de dingen die in de loop der tijd voorvallen aan het geheugen van geschriften en aan de getuigenis van betrouwbare mannen toe te vertrouwen opdat ze niet met het verstrijken van de tijden verdwijnen. *1

In principe het uitgangspunt van dit boek.

Tegen het overnemen van teksten (mits met bronvermelding) heeft de schrijver geen bezwaar.

Het overnemen van illustraties is niet toegestaan. *2

De schrijver van dit boek heeft vrijwel alle gegevens ontleend aan eerdere publicaties (waar mogelijk zijn deze vermeld).

Door logisch over bepaalde zaken na te denken, ben ik op verschillende punten tot andere dan de gebruikelijke conclusies en interpretaties gekomen. Deze heb ik dan ook duidelijk aangegeven.

Om de verschillende Heren en Graven van Egmont zo goed mogelijk te kunnen beschrijven, heb ik de op hen betrekking hebbende bronnen chronologisch genoteerd. Daarnaast heb ik belangrijke algemene gegevens toegevoegd om zo volledig mogelijk te zijn.

Ik wens u veel leesplezier toe.

*1: Deze tekst heb ik ontleend aan het Stadskeur van Beverwijk. Verleend door Graaf Jan I v. Holland op 11 November 1298.

*2: Illustraties mogen alleen na overleg met de rechthebbende(n) worden gekopieerd.

Voorwoord en inleiding door Leon De Vos

Voorwoord

Dit boek, zoals het hier wordt uitgegeven, is een exacte reproductie van het originele handschrift. De XVIe eeuwse tekst werd nauwkeurig weergegeven.

De talrijke afkortingen hebben wij, om de lectuur ervan enigszins te vergemakkelijken, voluit geschreven, en hier en daar de punctuatie aangevuld.

De tekst levert bij het lezen praktisch geen moeilijkheden op. Toch hebben wij gemeend goed te doen een verklarende woordenlijst bij te voegen (zie Hfdst.74) ter intentie van hen die met het XVIe-eeuwse Nederlands minder vertrouwd zijn, temeer daar de taal van onze auteur nogal dialectisch getint is.

Wij laten het werk vooraf gaan door een inleiding die de lectuur van deze kroniek aantrekkelijker moet maken. De lezer vindt er bijzonderheden over de auteur en over de bisschop van Utrecht, voor wie het werk oorspronkelijk bestemd was.

Wij delen eveneens bibliografische gegevens mede over de genealogie van het huis van Egmont, aanduidingen die nuttig kunnen zijn voor hen die zich voor het onderwerp interesseren. Maar wij leggen er de nadruk op dat hier geen exhaustieve studie wordt geboden: auteurs als Gouthoeven en van Leeuwen worden niet eens vermeld. Wij moesten ons noodzakelijk beperken tot essentiële gegevens en hebben dan deze gekozen die meer licht konden werpen op de heren van Egmont in het algemeen en op de auteur van het handschrift in het bijzonder. Over Hovens handelen wij wat uitvoeriger, omdat diens kroniek een ernstige basis vormt voor verdere studie van genealogische en van historische aard in verband met de opvolgende heren van het geslacht.

Wij danken de directie van de Koninklijke Bibliotheek te Brussel die ons de toelating gaf om tot publicatie van dit handschrift over te gaan, en speciaal de heer Wittek, die ons de inscriptie in de inventaris van 1837 heeft getoond.

Dit voorwoord werd geschreven voor het Jaarboek van de Zottegemse Culturele Kring, als hieronder aangegeven.

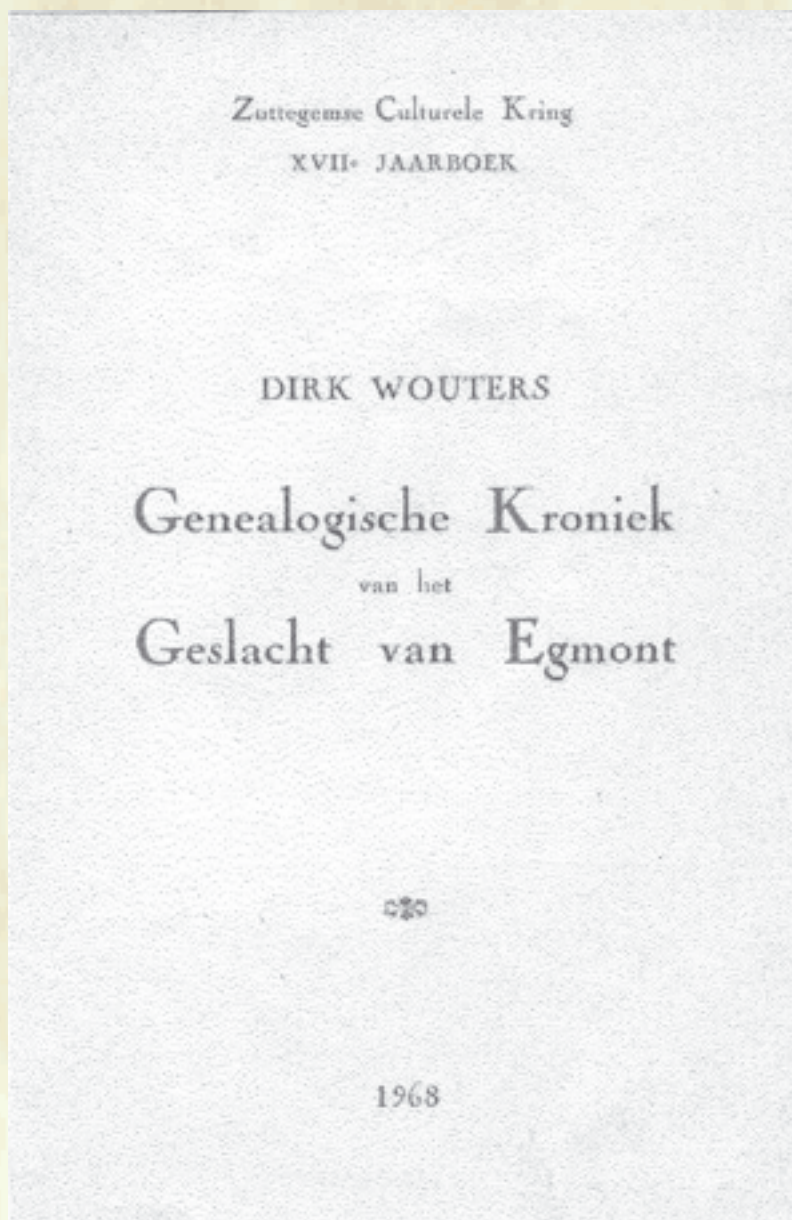

Onze dank gaat ook uit naar de Zottegemse Culturele Kring die ons de mogelijkheid verschafte dit kostbaar handschrift aan zijn leden en andere talrijke belangstellenden kenbaar te maken.

Wij willen ook niet nalaten onze erkentelijkheid te betuigen aan onze dochter Monique, die ons bij het persklaar maken van dit boek met onverdroten ijver behulpzaam was.

Inleiding

HET HANDSCHRIFT

Het handschrift dat wij hier publiceren wordt bewaard in de Koninklijke Bibliotheek te Brussel, en draagt het nummer 18003. De beschrijvende *Catalogue des Manuscrits de la Bibliothèque Royale de Belgique*, t. XI (1927), p. 92 vermeldt het onder nummer 7252.

Het is een volle bruine kalfsleideren band van 22 cm. breed op 33 cm. hoog, met op de rug zeven ribben en bovenaan sporen van groen lint. De buitenplaten zijn versierd met twee koude stempelbanden, 24 mm. breed waarvan de buitenste als decoratie draagt portretten van de bijbelse koningen David, Saul, Salomon en Hiram, de binnenste portretten van ons onbekende personen. In de ruimte. 35 mm. breed, tussen de twee stempelbanden is aan de vier hoeken een bladversiering in goud gedrukt. De rechthoekige ruimte in de binnenste stempelband is eveneens met gouddruk versierd. Op het achterste plat in de vier hoeken een bloem en in het midden een bloem-en-blad vignet. Op het voorste plat vindt men in die rechthoek, steeds in gouddruk, bovenaan dezelfde bloemen met ertussen een bloem-en-blad vignet *1 daaronder twee vignetten met eikelvrucht en ertussen een hond; in het midden door goud omlijst en in goud gedrukt het woord EGDMONT; daaronder opnieuw de eikelvrucht met de hond; en dan weer de twee bloemen met in het midden het jaartal 1562.

Wij hebben hier zonder de minste twijfel de originele band die de schenker van het handschrift heeft laten maken toen hij op 12 juni 1562 zijn boek aan de bestemming heeft aangeboden.

De twee binnenplaten zijn beplakt met perkamenten met de hand beschreven bladen voortkomend van een mooi XIVE-eeuws manuscript dat betrekking heeft op de H. Bernardus. Vooraan bevindt zich een onbeschreven en ongenummerd perkamenten schutblad. Dan volgen 29 origineel gefolieerde perkamenten bladen, 317 mm. hoog en 213 mm. breed. De tekst is geschreven in een ronde Latijnse letter. Uit de inhoud weten wij dat het werk werd gecomponeerd in de eerste jaren van de tweede helft van de XVIe-eeuw.

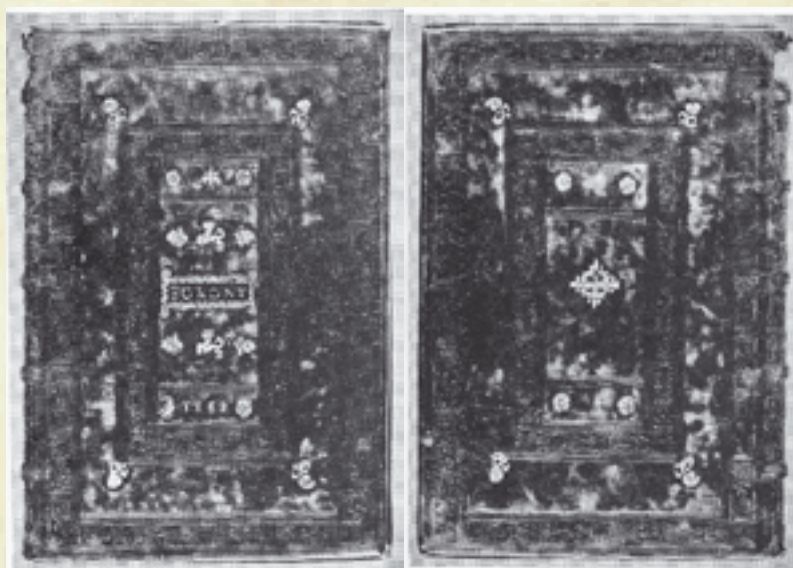

Folio 1 heeft als inleiding tot de genealogie die volgen moet een portret dat de heraut van het adellijke huis van Egmont voorstelt. Deze figuur, gekleed in de kleuren van het wapen van de Egmonts, draagt een banderol waarop de oorsprong van het geslacht te lezen staat.

Hierboven

Links de achterkaft.
Rechts de voorakaft.

In den Jaere ons Heeren VIIc. ende XXV. starff Rabbout Coninck van Vrieslant daer men offleest inde legende van sinte Willibort. Dese heeft gehadt twee zoonen, den outsten geheeten Poppo ende die ander geheeten Aldgillus, ende hadde noch een dochter geheeten Ronella ende dese was een moeder van sinte Fredericus Bisshop van Utrecht. Poppo starff ende heeft gheen kinderen gehadt ende Aldgillus is Conynck geworden ende bekert tot den kersten gelove, overmits den haestigen doot zyns vaders Rabbout. Dese Aldgillus heeft twee zoonen gehadt den outsen geheeten Gondebolt ende die jongste Rabbout. Dese Rabbout es heere geweest van neder Vrieslant, daer nu Egmont in leyt. Ende die goede Gondebolt haestende om te beschermen dat kersten gelove is gereyst met Rolant ende met veel heeren by die groete Conynck Kaerll omme tegens den ongelovigen Saracenen te stryden daer zy altesamen verslagen worden voer dat kersten gelove in Ronciovael.

*1: Ook bij de teksten onder de tekeningen zien we deze eikel- en bladillustratie.

Volgen dan de gekleurde portretten van de 26 opeenvolgende heren die in Egmond hebben geregeerd tot en met Lamoraal.

- Fol 1v Rabbout † 792 Staalblauw harnas met groene mantel en schild van Egmont, zes kepers van keel op een veld van goud. *1
- Fol 2 Garbrant † 845 Staalblauw harnas met rood en goud garnituur en schild van Egmont.
- Fol 2v Wolbrant † 868 Staalblauw harnas met groen onderkleed en schild van Egmont.
- Fol 3 Rabbout † 919 Staalblauw harnas met rood en geel gestreept onderkleed en schild van Egmont.
- Fol 3v Dodo † 977 Staalblauw harnas met groen onderkleed en schild van Egmont.
- Fol 4 Walengier † 1016 Staalblauw harnas met rood onderkleed en schild van Egmont.
- Fol 4v Dodo † 1074 Staalblauw harnas met schild van Egmont.
- Fol 5 Barwout † 1093 Staalblauw harnas en groen onderkleed met gouden gespen en schild van Egmont.
- Fol 5v Barwout † 1114 Staalblauw harnas met rood onderkleed en schild van Egmont.
- Fol 6 Allert † 1168 Staalblauw harnas met groen onderkleed en schild van Egmont.
- Fol 6v Wouter † 1208 Staalblauw harnas met rood onderkleed en schild van Egmont.
- Fol 7 Gerryt † 1217 Staalblauw harnas met rood onderkleed en schild van Egmont.
- Fol 7v Wouter † 1224 Staalblauw harnas met maliënkolder en schild van Egmont.
- Fol 8 Willem † 1234 Staalblauw harnas met groen onderkleed en schild van Egmont.
- Fol 8v Gerryt † 1242 Staalblauw harnas met groen onderkleed en schild van Egmont.
- Fol 9 Willem † 1304 Staalblauw harnas Egmont.
- Fol 9v Willem † 1312 Staalblauw harnas met groen onderkleed en schild van Egmont.
- Fol 10 Wouter † 1321 Staalblauw harnas met groen onderkleed en schild van Egmont.
- Fol 10v Johan † 1370 Staalblauw harnas en gekwartileerd schild van Egmont-Iselstein.
- Fol 11 Arnout † 1409 Staalblauw harnas met groen onderkleed en gekwartileerd schild van Egmont-Iselstein.
- Fol 11v Jan † 1451 Staalblauw harnas met koperen bellen rondom het middel en gekwartileerd schild van Egmont-Iselstein.
- Fol 12 Willem † 1483 Staalblauw harnas met maliënkolder en gekwartileerd schild van Egmont-Baer en Arkel, met in het hart gedeeld schild met leeuw van Gelre.
- Fol 12v Jan † 1516, eerste graaf van Egmont. Staalblauw harnas met maliënkolder, Gulden Vlies ketting en schild als voorgaande.
- Fol 13 Jan † 1528 Staalblauw harnas met koperen versiering, rode scheen platen, maliënkolder, Gulden Vlies ketting en schild als voorgaande.
- Fol 13v Carolus † 1541 Staalblauw harnas met maliënkolder en schild als voorgaande.
- Fol 14 Lamoraal Zwart-grijs harnas met Gulden Vlies ketting en gekwartileerd schild Egmont-Gelre-Arkel en Les Baux-en-Provence.

Hier begint dan de tekst van het handschrift onder briefvorm.

Op folio 14 verso het incipit: *Mijn heer, Als men alle die oude Cronyken van Hollant wel doerlesen ...*

Op folio 18 midden in de tekst het wapen van Egmont met helm en helmkleed en een hertogelijke kroon in een renaissancedecor met boog- en kolommen versiering.

Op folio 29 recto het expliciet: *... God, die myn Heer lang müet sparen ghesont ende geluchich Tot Wassenaer den 16 Juny Ano. 1562. Mijns Heeren oetmüedighe dienaer Dirick Wouters soen Pastoer tot Wassenaer.*

Het gaat om de genealogische geschiedenis van het geslacht v. Egmont, die uit twee delen bestaat.

Het eerste deel omvat een serie van 26 miniatuurportretten van de Heren van Egmont en beslaat folio 1 tot 14r.

Het tweede deel omvat de beschrijvende genealogie en beslaat folio 14v. tot folio 29.

*1: Let op: De Vos maakt hier een vergissing want zoals Woutersz. zelf aangeeft (zie Hfdst. 25 bl. 08) zijn het gouden kepers op een rood veld.

HERKOMST

Wegens de opdracht van het werk aan Lamoraal van Egmont door de auteur zelf, mogen wij als zeker aannemen dat dit handschrift behoord heeft tot het huisarchief van de familie Egmont. Het zal trouwens een welgekomen en geapprecieerde schenking geweest zijn, daar de Egmonts zeer fier waren op hun afkomst, adellijke titels en heerlijke bezittingen, zoals verder duidelijk blijken zal, en het zal dan ook wel zorgvuldig van vader op zoon bewaard geworden zijn. Hoe het boek in bezit kwam van de Koninklijke Bibliotheek te Brussel is niet bekend. De eerste vermelding aldaar vindt men in de Inventaris van 1837, waar het als stuk nr. 18.003 werd ingeschreven op 16 augustus van dat jaar, zonder enige vermelding van herkomst.

Werd het aangekocht op een openbare veiling? Maar heeft er wel ooit een openbare verkoop van archiefstukken van de familie Egmont plaatsgehad? Na de terechtstelling van Lamoraal van Egmont in 1568 zijn er wel openbare verkopen geweest van de geconfiscerde inboedels, maar voor zo ver wij weten ging het hier alleen om kostbare voorwerpen zoals huisraad in goud en zilver, meubels en tapijten, niet om familiedocumenten zoals een genealogie, die trouwens voor een persoon vreemd aan het geslacht niet zoveel waarde kon hebben dat hij er een aanzienlijke som geld zou voor geboden hebben. Ook mag men aannemen dat de leden van de Raad van Beroerte met de Hertog van Alva aan het hoofd, de animositeit tegenover de weduwe en de kinderen van de graaf toch niet zo ver zullen hebben gedreven dat zij zelfs zulk een privaat stuk op de publieke markt zouden hebben gebracht.

Uit zekere feiten mogen wij afleiden dat het Egmontse familiearchief door de laatste heren van het geslacht, en dan bedoelen wij de Egmont-Pignatellis in de XVIIIe eeuw, niet met een heilige zorg behandeld geworden is. Toen de laatste mannelijke afstammeling van het geslacht van Egmont, Procopius-Frans, in 1707 stierf te Fraga in Spanje, gingen titels en eigendommen over op zijn zuster die met een Pignatelli getrouwd was.

De heren van Egmont, steeds in dienst van Spanje gebleven, vertoefden veelal buiten de Nederlanden, zodat de zorg voor hun

goederen, ook voor hun archief, in handen lag van rentmeesters, wat niet noodzakelijk een waarborg was voor onaangetast bewaren van stukken van speciaal familiaal belang. Toen dan het hele Egmont-archief overging naar de Italiaanse Pignatellis, was er van de kant van de heren zelf zeker minder belangstelling voor het verder onaangeroerd bewaren ervan. *1

Zo weten wij b.v. dat in de tweede helft van de XVIIIe eeuw de toenmalige graaf van Egmont-Pignatelli een voornaam stuk uit het archief, deel uitmakende van het dossier van het proces van Lamoraal van Egmont, weggeschonken heeft aan zijn rentmeester Kovalh te Bergen (Mons), die het in de handen gaf van G.J. Gérard, lid van de Brusselse Academie van Wetenschappen en Letteren, terwijl een ander deel van hetzelfde dossier rond 1850 terug gevonden werd bij een zekere heer J.B. Leclercq in dezelfde stad. *2 Het is niet uitgesloten dat Wouters' handschrift eveneens weggeschonken werd door een Egmont-Pignatelli rond dezelfde tijd of misschien op de vooravond van de Franse Revolutie, en aldus op een of andere manier terecht kwam in de Koninklijke Bibliotheek te Brussel. Of werd het rechtstreeks aan deze instelling geschonken door de graaf van Egmont-Pignatelli? *3

DE AUTEUR

De schrijver heeft zijn werk niet alleen gedateerd, hij heeft het ook ondertekend: Dirick Wouters soen Pastoer tot Wassenaer. Wij zullen hem verder steeds noemen Dirk Wouters. Wie was deze auteur? In de Koninklijke Bibliotheek te Brussel bevindt zich gecodeerd III, 70.472, A, 58 in één band ingebonden met andere korte biografieën een kleine levensschets van deze Dirk Wouters door W.A. Beelaerts. Dit moet een overdruk zijn uit een "jaarboekje" zoals uit de tekst valt op te maken, een publikatie waarin de schrijver het jaar te voren een bijdrage had laten verschijnen over Wassenaer in de Geuzentijd *4. Nauwkeuriger bibliografische gegevens kunnen wij niet verstrekken, daar geen titelblad van het origineel jaarboekje aanwezig is en ook geen jaartal. Het handschrift dat wij publiceren was de aanleiding tot Beelaerts bijdrage over Wouters. Het is aan deze biografische nota dat wij de meeste gegevens betreffende de samensteller van ons handschrift ontleen

*1: Het was de taak van de Rentmeesters om er op toe te zien dat documenten die de erfachtelijke aanspraken van de familie konden onderbouwen zo zorgvuldig mogelijk werden bewaard.

*2: Uitvoeriger verhaald in het 26e Zottegemse Jaarboek 1983 blz. 73.

*3: Het is ook mogelijk dat dit stuk was verstoep in een meubel en pas later door de nieuwe eigenaren van dit meubel werd ontdekt.

*4: Leids Jaarboekje nr. 24 (1931/ 32) blz. 132/ 159. Zie Hfdst. 05 Bl. 02.

(W.A. Beelaerts. Heer Dirk Woutersz, huiskapelaan der heeren van Wassenaer). Dirk Wouters werd geboren in 1504 te Katwijk-aan-den-Rijn. Hij trad in de geestelijke stand en zou huiskapelaan worden van de heren van Wassenaer en pastoor in deze plaats. Door zijn genealogische schriften heeft hij bewezen dat hij een verkleefd dienaar is geweest van zijn adellijke meesters en er zich zelfs heeft toe geleend om de historische waarheid te verdraaien waar deze vervalsing het geslacht van zijn heer in het voordeel kon stellen. Hij doet zich voor als een late middeleeuwer die als heer en meester niet veel meer kent dan de adellijke heer die hem zijn bestaan verzekert.

De heren van Wassenaer waren een van die voorname Nederlandse adellijke geslachten die in trouwe dienst hadden gestaan van onze Boergondische en Habsburgse vorsten, samen met de heren van Egmont. In 1511 was Jan II van Wassenaer getrouwd met Josina van Egmont, dochter van Jan, eerste graaf van Egmont. Deze Josina was dus zuster van Jan, tweede graaf van Egmont (vader van Lamoraal) en van George van Egmont, die in 1534 bisschop van Utrecht zou worden. De oudste dochter uit het huwelijk Wassenaer-Egmont zou trouwen met Jacob, graaf van Ligne en heer van Beloeil. De jongste dochter, die zou trouwen met een de la Marck van Lummen, werd de moeder van Willem de la Marck van Lummen, in de geschiedenis bekend als Lumey. Deze Lumey was een felle anti-Spaanse strijder, die bij de terechtstelling van zijn neef Lamoraal van Egmont had gezworen dat hij zijn baard niet meer zou laten scheren vooraleer hij zijn neef zou hebben gewroken. Men weet dat zijn optreden in de strijd tegen Spanje met zulke wreedheden gepaard ging, dat Willem van Oranje hem uit het rebellenkamp heeft moeten verwijderen. *1 Was Wouters' onvoorwaardelijke verkleefdheid aan de families Wassenaer en Egmont oorzaak dat hij op 2 januari 1568 een verhoor moest ondergaan voor de Raad van Beroerte? Of had hij misschien relaties met de rebel Lumey? Spaansgezind was pastoor Wouters alleszins niet en in 1572 zou hij bewust de partij van de rebellen gekozen hebben. Hij vermeed de Spaanse bezetting, zocht een wijkplaats achtereenvolgens in Gouda, Rotterdam en Delft en keerde eerst in 1579, na de aftocht van de Spaanse troepen in

den Haag terug, om het jaar daarna te sterven. Of hij een trouwe zoon van de moederkerk is gebleven is vooralsnog niet uit te maken.

GEORGE VAN EGMONT

De geestelijke overste van Dirk Wouters, Pastoor van Wassenaer was de bisschop van Utrecht, George van Egmont. Deze werd geboren in 1504 (van Loon, Historie-Penningen, I, 47) als tweede zoon van Jan, eerste graaf van Egmont, en Magdalena, gravin van Werdenberg. De Egmonts waren in de loop van de XVI eeuw als bezeten geweest om hun geslacht op de eerste rij te brengen van de Nederlandse adel. Jan's vader had de Boergondiërs Filips de Goede en Karel de Stoute met macht en man geholpen in de uitbreiding van hun gezag en grondgebied. Hijzelf stond in dienst van Maximiliaan van Oostenrijk, die in 1586 de kleine heerlijkheid Egmont tot graafschap zou verheffen. De hulp van een heer van Egmont in de strijd tegen diens neef, hertog van Gelre, was zonder twijfel deze adellijke titel waard. Jan's zoon, eveneens Jan geheten, ging een huwelijk aan met een voorname dame uit het huis van Luxemburg. Deze Françoise van Luxemburg-Fiennes zou de moeder worden van Lamoraal van Egmont. Ook Jans tweede zoon, George, kon rekenen op officiële steun om carrière te maken. Hij werd opgeleid voor de geestelijke stand. In tegenstelling met menig ander voorbeeld uit die tijd kan worden gezegd dat deze zoon Egmont een voor het priesterschap degelijk aangepaste instructie kreeg, die hem naast een ingeboren zin voor vroomheid, in staat zou stellen de hem toevertrouwde geestelijke waardigheden met bekwaamheid en toewijding te vervullen. In een tijd van niet te onderschatten kerkelijk verval die aan Luther en Calvijn hun grootste kansen zou geven, heeft George van Egmont zich als een voorbeeldige geestelijke doen opmerken. Zijn wapenspreuk was: Exerce pietatem. De jonge man studeerde aan de universiteit van Leuven. Op 22-jarige leeftijd werd hij kanunnik in het domkapittel van Sint-Lubertus te Luik. Kort daarop kreeg hij de abdij van St.-Amand (bij Doornik, nu in Frans-Vlaanderen) in commende, en in 1534, op 30-jarige leeftijd, werd hij benoemd tot bisschop van Utrecht, functie die hij met zijn

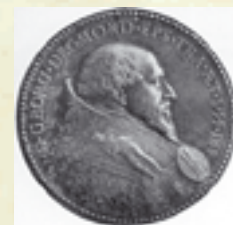

Boven
Penning door Steven v. Herwyck uit 1558 uit Penningen van Mr. J.W. Frederiks.

*1: Een van deze wreedheden was de moord op de heilige martelaren van Gorkum te Brielle op 09-07-1572. Lumey overleed op 01-05-1578.

abdij van St.-Amand mocht cumuleren.

Het zouden voor deze jonge man, in een tijd van religieuze gisting en twisten, moeilijke jaren worden. Het archief van het bisdom Utrecht levert talrijke bewijzen van de maatregelen door George van Egmont getroffen om het zedelijk peil van priesters en leken zuiver te houden of te verbeteren. Hij deed ook wat hij kon om het verspreiden van de nieuwe leer te verhinderen en gaf wijze voorschriften omtrent het begeven van kerkelijke beneficiën en ook betreffende de bedelmonniken en het bouwen van nieuwe kloosters. Ook had hij zich vanaf 1537 bereid verklaard alle medewerking te verlenen tot het algemeen concilie dat in 1542 zou worden bijeengeroepen en eerst in 1563 in Trente zijn beslag zou krijgen. Alle gegevens die over hem aan het licht zijn gekomen doen George van Egmont kennen als een goede kerkvoogd en een trouwe zoon van Rome. Men neemt ook aan dat de wending die de kerkelijke zaken zouden nemen, en waar hij machteloos tegenover stond hem veel ontmoediging hebben bezorgd, en dat daar een van de redenen te vinden is waarom hij zich gaarne ophield in de rustige sfeer van zijn abdij in St.-Amand (Bron: Nieuw Nederlandsch Biographisch Woordenboek, III, 326).

Dit is dan de op dit ogenblik geldende versie van George van Egmonts persoonlijkheid. De enkele schaarse gegevens waarover wij beschikken laten ons niet toe dieper tot het wezen van deze man door te dringen. Dit zal eerst mogelijk worden door een breed en grondig onderzoek van de voorhanden archivalia. Heeft deze bisschop het geweldig godsdienstig gebeuren van zijn tijd bewust beleefd? Hij was maar een knaap van dertien jaar toen Luther zijn aflattheses kenbaar maakte, maar toen de beslissende strijd werd gevoerd die tot de scheiding in de kerk zou leiden, was hij een jonge man van twintig geworden, student te Leuven, waar de aan gang zijnde controverses zeer druk werden besproken. Heeft hij in zijn studenten-jaren de Rotterdammer Erasmus, die van 1517 tot 1521 te Leuven verbleef, aan de universiteit ontmoet? Heeft hij als abt en bisschop aan de latere discussies deel genomen en standpunten verdedigd? Toen hem de Utrechtse bisschopszetel werd toevertrouwd, was Luthers leer reeds op grotere schaal in de Nederlanden verspreid. Als hoofd van het uitgestrekte bisdom in het noorden is George

van Egmont zeker en herhaaldelijk met allerhande problemen geconfronteerd geworden en heeft hij ook beslissingen moeten nemen en maatregelen treffen. Als overste van een abdij in het Doornikse heeft hij ook de Calvinistische infiltraties gekend en er zonder twijfel rekening mee moeten houden in het bestuur van zijn geestelijke gemeenschap. Welke waren zijn betrekkingen met de andere Nederlandse bisschoppen, Granvelle b.v., en met zijn aartsbisschop in Keulen, die als keurvorst van het Duitse keizerrijk zo nauw betrokken was in deze reusachtige strijd voor of tegen Rome? De religieuze persoonlijkheid van George van Egmont ligt nog helemaal in het duister. Hij stierf op 26 september 1559 in zijn abdij van St.-Amand en werd er ook begraven. Zijn hart werd overgebracht naar de Dom te Utrecht en bijgezet in een praalgraf te zijner memorie opgericht. Dit monument is er nu nog gedeeltelijk aanwezig, namelijk de met wapenschilden rijk versierde boog. Maar het praalgraf werd tijdens de beeldenstorm van 1566 sterk gehavend en de in marmer gehouwen knielende figuur van de bisschop is verdwenen.

De oprichting van de nieuwe bisdommen in Nederland volgens pauselijke bul van 1559 heeft deze laatste bisschop van Utrecht dus niet meer meegemaakt, maar de plannen voor het nieuwe Utrechtse aartsbisdom zal hij natuurlijk hebben gekend en wellicht tot de elaboratie ervan hebben meegewerkt. Wij kunnen hier nog vermelden dat George van Egmont als privé secretaris nam Jan Everaerts, rechtsgeleerde en humanistisch dichter, beter bekend onder de naam Janus Secundus, auteur van de Basia *1. Deze jonge man van drieëntwintig jaar, zoon van de president van de Grote Raad van Mechelen, was met keizer Karel V naar het beleg van Tunis geweest, was er ziek geworden en kwam naar het vaderland de gestoorde gezondheid herstellen. Toen hij zich even beter voelde, trad hij in dienst van de bisschop-abt, maar zou reeds enkele maanden daarna, 25 september 1536, sterven, pas vierentwintig jaar oud. Hij werd begraven in de abdijkerk van St.-Amand.*2 Janus Secundus wordt terecht aangezien als de grootste neo-latijnse dichter en zijn werken worden nu nog steeds heruitgegeven en gelezen. Hij was vooral, zoniet uitsluitend, de dichter van de liefde en genoot reeds tijdens zijn leven een grote faam,

*1: Basia = kusjes.

*2: Geboren 14-11-1511, sekretaris van Kardinaal Tavera te Toledo.

geëerd ook door vele groten. Had de bisschop de geniale jonge man geëngageerd om zijn poëtische gaven die de prelaat zouden helpen om bij het nageslacht niet in vergetelheid te geraken, of was het alleen maar op verzoek van de keizer om de jonge dichter een licht werk en een vast inkomen te bezorgen?

Op het grafschrift stond te lezen: johannes³ Secundus... secretaris van illustere George van Egmont, prelaat van Utrecht en primaat van deze abdij... Dat een dichter de liefde bezong in voluptueuze verzen was in die tijd geen bezwaar om ook door een bisschop te worden geëpprecieerd en in dienst genomen.

Hebben wij tot hertoe geen duidelijk beeld van deze abt en bisschop als geestelijke leider, de grote adellijke seigneur die deze prelaat toch ook was wordt ons nader belicht door Wouters genealogie. George van Egmont was niet alleen kind van zijn tijd maar ook en vooral zoon van zijn geslacht. Het is wonderlijk om vast te stellen hoe de heren van het kleine Egmond-aan-den-Hoef enkele eeuwen lang, van vader op zoon, zich hebben ingespannen en gestreden om hun geslacht vooruit te helpen en onder de Nederlandse adel op de allereerste plaats komen te staan: strijd voor of tegen de landsheer al naar gelang hun overtuiging of belang; strijd tegen de abdij van Egmond om feodale onafhankelijkheid met alle middelen, minder eerlijke niet uitgesloten; in de XV^e eeuw onvoorwaardelijke steun aan de Boergondiers en Habsburgers, ook tegen hun bloedeigen neef, Karel van Egmont, laatste hertog van Gelre.

Gedurende een paar eeuwen de ononderbroken strijd van een adellijk geslacht voor meer eer en aanzien, en niet zonder vruchtbare resultaten: steeds meer heerlijke bezittingen, steeds grotere rijkdom, steeds meer feodale macht, steeds meer aanzien. In de loop van de XV^e eeuw bekleedde het geslacht van Egmont dan ook reeds een van de eerste plaatsen onder de Hollandse adel: naasting van een aantal heerlijkheden door huwelijk en aankoop; stadhouderschap over Holland en Gelre; opname in de Gulden Vlies Orde; in 1476 het stamvaderlijke erf verheven tot graafschap; in 1516 huwelijk met een dochter uit het voornaam geslacht Luxemburg met Europese faam; in 1530 vererving op één heer van Egmont van de talrijke heerlijke goederen van de beide geslachten Egmont en

Luxemburg-Fiennes, een erfenis die van Lamoraal van Egmont de rijkste en machtigste Nederlandse seigneur zou maken (op Willem van Oranje na, maar deze telg van Nassau was een Rijnlander, die eerst in 1541 zijn Nederlandse bezittingen zou erven van een oom); in 1534 George van Egmont abt van St.-Amand, tot bisschop van Utrecht verheven: vererende titels en functies en met welke beneficiën verbonden.

Kon het geslacht van Egmont het nog verder brengen? Het gebeurde in 1557. Lamoraal van Egmont, reeds bekend legeraanvoerder, helpt de onbesliste strijd rond de stad St.-Quentin overhellen naar de Nederlandse zijde. Dank zij een bruusk maneuver van Egmonts cavalerie stort het Franse front ineen. Het was voor de 35 jarige veldoverste een roemvolle dag. Hij verwierf zo grote sympathie en populariteit, dat in zekere kringen gevoelens van afgunst niet achterwege bleven en de militaire interventie die de zege had bepaald, er werd geminimaliseerd. Ook kritiek om een door de hoogste legerleiding niet bevolen tactische beweging werd geopperd. Ging het hier om een door het toeval begunstigd, roekeloos maneuver, of om tactisch doorzicht van een bekwaam militair, die ineens alle traditionele richtlijnen over boord gooit en op een bepaald, een enig ogenblik, zijn eigen visie doorzet, zeker als hij is van het goede resultaat? (Men denkt onwillekeurig aan zekere maneuvers uitgevoerd tijdens de laatste oorlog. Dit aspect van Egmonts optreden te St.-Quentin werd tijdens een gesprek, als een nader ernstig te onderzoeken mogelijkheid gesuggereerd door Professor Dr. Lousse.) *2

Wat er ook van zij, de uitgebrachte kritiek liet Lamoraal van Egmont niet onverschillig, en toen de Fransen het jaar nadien met een nieuw leger de Nederlanden binnen vielen, en hem werd gevraagd die inval te gaan stuiten, stelde hij zijn voorwaarden: hij zou de algemene legerleiding op zich nemen en hij alleen zou verantwoordelijk zijn voor de militaire verrichtingen. De Fransen leden een verpletterende nederlaag te Grevelingen en Egmonts roem als militair was voorgoed gevestigd.

Ook George van Egmont bleef niet onberoerd. Was deze militaire glorie niet de grootste eer die hun geslacht kon te beurt vallen? Was zijn neef Lamoraal niet de bloem

*2: Zich verzetten tegen maatregelen van een (zelfs incapabele) vorst werd in die tijd als een ernstig vergrijp gezien.

van hun geslacht? Graaf van Egmont, prins van Gavere, ridder van het Gulden Vlies, lid van de Raad van State, overwinnaar van St.-Quentin en Grevelingen: in hem en in zijn kinderen rustte de zekerheid dat een Nederlandse vorst voortaan niet meer zou regeren zonder het huis van Egmont bij zijn bestuur te betrekken. Familiale fierheid vulde het hart van de bisschop.

Het zal aan regelmatige betrekkingen tussen George van Egmont en zijn familieleden niet ontbroken hebben. Aanzienlijke afstanden moesten worden afgelegd, *1 maar de verplaatsingen die hun ambten meebrachten zullen een welgekomen gelegenheid geweest zijn om elkaar te bezoeken. Zijn neef Lamoraal en diens moeder Françoise van Luxemburg hadden zulke talrijke over de Nederlanden verspreide bezittingen, waar zij toch nu en dan moesten verschijnen, dat er voor de bisschop mogelijkheid genoeg bestond om zijn familieleden regelmatig op een of andere plaats te ontmoeten. In het zuiden Auxe-le-Château, Fiennes, Armentières; meer centraal Gavere, Zottegem, Viane-Moerbeke, Brussel; in het noorden Den Haag, Egmond en Baer; allemaal uitgestrekte domeinen met kasteel en rentmeester en in de stad een herenwoning.

Er waren ook heerlijke bezittingen van de Wassenaers. George's zuster Josina had haar man zeer vroeg verloren. Evenals de Egmonts trouwe dienaar van de Habsburgers, nam Jan van Wassenaer deel aan de strijd tegen de Geldersen en Friezen. Toen de Geldersen hem gevangen genomen hadden, werd Jan van Wassenaer opgesloten in een kooi die hoog aan de zoldering hing, precies zoals Lodewijk XI het met zijn vijanden gedaan had. Hij stierf nog zeer jong in 1523 ten gevolge van verwondingen opgelopen in een gevecht tegen de Friezen. Zijn vrouw heeft hem lang overleefd en is steeds in contact gebleven met haar broeder de bisschop. Eén van haar dochters, Maria die de goederen van haar vader had geërfd, was getrouwd met Jacob, graaf van Ligne en heer van Beloëil,*2 samenvoeging van de bezittingen van de twee families die een zeer uitgebreid geheel vormden. De andere dochter Wassenaer was getrouwd met een de la Marck van Lummen, zoals hoger reeds gezegd. Ook daar waren de heerlijke bezittingen niet onaanzienlijk. Naast de reizen die van ambtswege werden ondernomen en tot wederzijds bezoek

aanleiding zullen hebben gegeven, waren er ook de officiële aangelegenheden waarop men elkaar op min of meer plechtige wijze kon begroeten, en ook de familiale gebeurtenissen waar men elkaar als gastheer en genodigde kon treffen. In 1546 werd in de Dom te Utrecht het Gulden Vlies kapittel gehouden. De bisschop George van Egmont celebreerde de goddelijke diensten en zijn neef Lamoraal werd in de orde opgenomen. In 1558 werd Filips, Lamoraals eerst zoon, geboren en het was George van Egmont die het doopsel toediende; grootse feesten werden gehouden waarop ook de graaf van Ligne, heer van Wassenaer, aanwezig was. Ontmoetingen van grote adellijke seigneurs, fier op hun rijkdom en maatschappelijke rang.

George van Egmont zelf was door erfenis heer van Hoogwoude en Aartswoude, heerlijkheden die zijn vader in 1504 had gekocht. Dat de bisschop zijn adellijke waardigheid bewust was, blijkt alleen reeds uit de talrijke wapenschilden die op zijn praalgraf in de Dom te Utrecht werden aangebracht.

Waarom ook niet al de vrome daden van de voorvaderen, die hun bekroning zagen in de militaire triomf van Lamoraal laten te boek stellen en aldus bewaren voor het nageslacht? De fiere bisschop wendde zich tot de kapelaan van zijn neef van Wassenaer, een persoon die hem moest bekend zijn als een beoefenaar van de vaderlandse oudheden en als een verkleefd dienaar van hun geslacht. Maar laten wij de pastoor van Wassenaer zelf aan het woord. Hij richt zich tot Lamoraal van Egmont:

*Mijn heer, want ick, u oetmuedige dienaer,
veel gehoert ende verstaen hebbe hie
vromelicken ende trouwelicken myn heer hem
gehadt ende getoent heeft in deser oorloghen
tot verscheyde tyden ende plaatsen, by sonder
inden slach voer sinte Quintyn (als dat
vermeldt mynen genadigen heere van Utrecht,
Georgius van Egmont, myns heeren oems
brief mit syn eyghen hant geschreven) ende
oock alder meest inden slach voer
Gravelinge, ... (fol 28v.)
Ende dit selfde bescheyt ende verklaringhe
had ick ter begheerten van myn Genadige
Heer van Utrecht, Georgius van Egmont
voerzeid (wiens Ziele God genadich muet
syn) in latyn begonnen te schryven. Mer dit
voert te schryven in latyn heb ick ghelaeten,*

*1: Op zich viel die afstand nogal mee. Hemelsbreed is de afstand Brussel-Doornik ± 70 km.



Boven
Jan II van Wassenaer.
Schilderij Kasteel
Duivenvoorde
Voorburg

*2: Beloëil is een van de grootste kastelen van België.

overmits die doot van myn genadighe heer van Utrecht voerszeyd, ende ick heb tselfde nu in duytsch geschreven voer myn Heer teghenwoerdich ... (fol. 28v. 29r.)

Had George van Egmont reeds voor 1557 (slag van St.-Quentin) aan Wouters opdracht gegeven om een genealogie van zijn geslacht samen te stellen?

Men kan het aannemen, daar, toen hij stierf in 1559, er reeds een belangrijk *1 deel van het werk in 't latijn was geschreven, terwijl er toch heel wat tijd zal nodig geweest zijn om voorafgaande historische gegevens te verzamelen. Of gaf hij toch de opdracht met een enthousiaste brief die hij aan Wouters zond om hem de overwinning van St.-Quentin te melden? De brief zal alleszins wel hoofdzakelijk bedoeld geweest zijn om de aandacht van de kroniekschrijver op dit luisterrijk feit te vestigen, opdat hij niet zou nalaten het met nadruk te vermelden in zijn genealogie.

De bisschop zou het bestelde werk helaas niet meer te zien krijgen, daar hij reeds stierf in 1559 maar Wouters zal zijn kroniek van het geslacht van Egmont voortzetten en afwerken, maar nu helemaal geschreven in het Nederlands, en hij zal zijn werk opdragen aan de held van de dag en zijn geslacht, neef van zijn heer en bisschop.

HET WERK EN DE BRONNEN.

Waarom richtte George van Egmont zich tot Dirk Wouters voor het samenstellen van een genealogische kroniek van Egmont? Voor zover ons bekend had Wouters niets gepubliceerd of geschreven in die aard toen hij die opdracht kreeg. De bisschop die hem kende als een priester in zijn bisdom en als huiskapelaan van zijn zuster, moest dus wel weten dat Wouters daarvoor in aanmerking kon komen. Deze aanvaardde de taak. Het resultaat was het handschrift dat wij hier publiceren.

Later zou de auteur nog een dergelijk werk samenstellen, inhoudende de genealogie van het geslacht van Wassenaer, geschreven in 1575

(stuk nr. IV in het Inventaris van het huisarchief der familie van Wassenaer, in het Rijksarchief van den Haag).

Voor het verzamelen van zijn gegevens heeft Wouters ons zijn bronnen meegedeeld:

Marcelmus:

Van sinte Switbertus Leven ende Miraculen (695).

Gülielmus Hermannus Goudanus:

Cronyke van Hollant.

Reynerus Goüdanus Snoy:

Cronyke van Hollant

(voortzetting en voltooiing van voorgaand werk).

Petrus Suyrmundius:

Cronyke der Edele Heeren van Egmont.

Andreas Hoesdenus:

Idem.

Antonius Hueueus:

Idem.

Martinus Zybrandus:

Idem.

Zijn deze bronnen ernstig en bieden zij enige historische waarde?

Marcelmus (Marchelmus, Marcellinus) zou een van de Engelse zendelingen geweest zijn die de Friezen kwamen kerstenen, discipel van de H. Willibrord en gezel van een zekere Switbertus. In 1508 werd te Keulen een *Vita S. Swiberti* gedrukt op naam van Marcellinus (*Moll, Kerkgeschiedenis van Nederland, I, 120, I*).

Jarenlang is dit werk aangezien geworden als één der voornaamste bronnen voor de eerste tijden van de geschiedenis van Holland, en veel geschiedschrijvers hebben er, evenals Wouters, historische gegevens uit geput, tot de Bollandisten *2 er de valsheid van bewezen en er alle historische waarde aan ontkenden. Volgens Moll was de schrijver een zekere Gerard van Harderwijk, die op het einde van de XVe eeuw bestuurder was van het college van Laurens van Berungen te Keulen. Hij zou zijn boek geschreven hebben om zijn weldoeners, de kanunniken van het St. Zwibertusklooster te Kaiserswerth, te behagen en te bevoordeligen, daar dezen hem, tijdens een pestziekte waarvoor hij in 1503 uit Keulen gevlucht was, gastvrijheid verleenden. Moll noemt hem een belezen man maar een geleerde zonder geweten (*Moll, o.c., I, 120, 1 en II, 304, 1*). Volgens Graux in *Nieuw Nederlandsch Biografisch Woordenboek (III, 815, Marchelmus)* zou de schrijver een zekere Theodoricus Pauli zijn, onderdiaken van Sint-Maarten en Sint-Vincentius te Gorcum, hetgeen zou blijken uit een valse notariële akte van 1473,

*1: Waarom een belangrijk deel?

*2: De Bollandisten waren een groep Jezuïten geleerden. Heribert Rosweyde (1569-1629) vatte het plan op om de oude Heiligenlevens te becommentariëren. In 1773 werd de Jezuïten Orde opgeheven. De Bollandisten bestaan nog. (*Bron WP*)

gepubliceerd door Hulshof in Bijdragen van het Historisch Genootschap, XXXV. Wij hebben het boek van 1508 niet in handen kunnen krijgen en dan ook deze aangelegenheid niet verder kunnen onderzoeken. Wie ook de falsaris geweest zij, men stelt zich de vraag waarom die man zich alle moeite heeft getroost om de vroegste geschiedenis van Holland aldus met valse gegevens vol te stoppen. Hij schijnt het trouwens op een intelligente manier te hebben gedaan. Echte geloofwaardige feiten uit Beda *1 en andere oude schrijvers dienden om zijn vervalsing te stofferen, en daaraan, zegt Moll, "had hij ook te danken dat de geleerde wereld maar al te lang voor zijn bedrog blind was". Er steekt dus zeker wat ernstigs achter die moedwillige verdraaiing van de historische waarheid en om in die zaak klaarder te zien zou men graag nagaan wie van die falsificatie de meest begunstigden waren. *2

Bij het lezen van Wouters' genealogie denkt men in dit verband onwillekeurig aan de heren van Egmont. Het is namelijk in dit vervalste Leven van Switbertus dat de eerste heren van Egmont naar voren treden als gesproten uit de Radbodus en andere legendarische koningen van Friesland. Zou het dan niet mogelijk zijn dat de falsaris zijn opdracht en loon kreeg van een heer van Egmont? Er kan hier worden herinnerd aan het feit dat die heren van Egmont alles, letterlijk alles, in het werk hebben gesteld om het bewijs te kunnen leveren dat zij geen leenmannen waren van de Benedictijnerabdij van Egmond-Binnen. Alle middelen hebben zij daartoe gebruikt, en ondermeer ontvreemding uit de abdij van allerhande archiefstukken met betrekking tot die leenroerige afhankelijkheid. Zou dan eventueel bij diezelfde heren van Egmont de oorzaak niet moeten worden gezocht van het ontstaan van deze knappe maar valse geschiedschrijving, waaruit zou blijken dat het geslacht van Egmont eens het machtigste geweest was in West-Friesland, dat het ook in Holland de scepter had gezwaaid, om later dan, onder druk van machtiger heren, tot een lagere rang te vervallen, in plaats van aan het hoofd van een vorstendom te blijven staan: ver van zijn ontstaan te danken te hebben aan de Egmondse St.-Adelbertsabdij. Bewust verzonden fabel ontsproten uit grenzeloze hoogmoed, maar geen uitzondering in die tijd *3.

Wouters heeft dan het boek van Marcellus benuttigd en er alles uitgehaald wat er uit te halen was om het geslacht van Egmont op te hemelen en op de hoogste trede van de feodale ladder te plaatsen. De heren van Egmont waren eens de allereersten in het land, en al de anderen waren, op een paar uitzonderingen na, machtsmisbruikers of usurpateurs, Mag men aannemen dat Wouters niet heeft geweten dat hij zich van vervalste bronnen bediende? Het doet vreemd aan dat hij op fol. 28v. van zijn handschrift, waar hij zijn bronnen aangeeft, dit boek van Marcellus niet in zijn origineel geschreven tekst had opgenomen, maar het naderhand heeft vermeld in de margine.

Wat Wouters uit Marcellus heeft gehaald heeft natuurlijk niet de minste historische waarde, en ook zonder enig bewijs dat dit Leven van Switbertus een vervalsing is, kan men reeds de overtuiging opdoen dat er van al deze vroege heren van Egmont weinig en waarschijnlijk niets moet worden weerhouden. Ook bij Beda is er wel spraak van een Friese koning Radboud, maar dan zonder enig verband met de latere heren van Egmont.

Met de andere geciteerde bronnen komen wij op vastere voet te staan. Deze zijn tweeërlei. Enerzijds een kroniek van Holland, anderzijds een kroniek van Egmond.

Willem van Gouda. Gulielmus Hermannus Goudanus was een geleerde Augustijner monnik van het klooster Steyn bij Gouda, vriend en correspondent van Erasmus. Men weet dat hij veel gewerkt heeft aan een Hollandse kroniek in het latijn, maar neemt aan dat die verloren is gegaan. Goudanus stierf in 1510.

Reinier Snoy. Deze jongere tijdgenoot van Willem van Gouda, doctor in de medicijnen (volgens Wouters), is de auteur van een historisch werk *De Rebus Batavicus Libri XIII*, verschenen in 1620 te Frankfurt, lang na de dood van de schrijver, die reeds in 1537 overleden was. Wouters had hem volgens eigen getuigenis (fol. 28v.) persoonlijk gekend, en zou van Snoy vernomen hebben dat hij de kroniek van Goudanus zou hebben volendt ende volschreven. Volgens dit getuigenis zou men dan ook mogen aannemen dat Snoy's kroniek, in 1620 op zijn naam verschenen, het werk is van Willem van

*1: Beda leefde van 672 tot 735. Een Benedictijner monnik in Noord Engeland. Hij beschrijft in meer dan 40 boeken de geschiedenis van de Angelsaksen tot 731. [WP]

*2: Als het hier om een falsificatie gaat, dan is die wel uiterst geraffineerd gepleegd. De gehanteerde datums sluiten perfect op elkaar aan en geven na goed lezen geen problemen.

De Heren van Egmont stellen voorzover ik dat weet ook nergens dat zij directe gelegaliseerde erfopvolgers zijn, maar wel dat zij in mannelijke lijn directe verwanten zijn. Bastaarden konden geen lenen en erfelijke ambten erven. Wel kon hun vader hen belenen met vrij-eigen goederen. Mogelijk is dit de oorzaak van de spraakverwarring.

*3: Naar het zich laat aanzien waren de Heren van Egmont afkomstig uit één van de hoogste en meest gefortuneerde kringen. De Abt stelde bewust een rijke plaatselijk bekende edelman aan als beschermheer want die kon hem bescherming bieden. Dit moeten we niet omdraaien, door te stellen dat de door de Abt aangestelde persoon en zijn nakomelingen hierdoor hun edele status en rijkdom verkregen.

Gouda en Reinier Snoy samen, en dat Goudanus' werk dan ook bewaard gebleven is. Het feit dat Wouters omgang had met Snoy, die reeds in 1537 stierf, bewijst dat de pastoor van Wassenaar al vroeg belangstelling heeft getoond voor het vaderlands verleden.

Zijn voornaamste bron van inlichtingen, zegt Wouters, was *die Cronyke betreffende de afcompste der Edele Heeren van Egmont, die Petrus Suyrmundis, Andreas Hoesdenus, Antonius Hueveus (die noch in 'tleven is) ende Martinus Zybrandus Heueveus, Canonicus Egmondensis ghecopuleert ende geschreven hebben ut die oude Cronyken, die sy in die voerszeyde Abdie van Egmont ghevonden, ghesien ende ghelesen hebben, die nu ut die Abdie voerszeyd (als my Antonius Hueveus voerszeyd, een geleert man, geseyt heeft) ghestolen ende afhandich ghemaect syn (fol. 28v.)*.

Zonder twijfel gaat het hier om de kroniek van het geslacht van Egmont, die later zou verschijnen op naam van Antonius Hoveus, waarover verder meer bijzonderheden, en die zou samengesteld zijn uit opzoekingen en aantekeningen gemaakt door de vier genoemde personen. Wie waren deze?

Petrus Suyrmundius. Wij hebben deze medewerker aan de Egmondse kroniek niet met zekerheid kunnen identificeren. *1 Hoyncck van Papendrecht vermeldt (*Analecta, T. III, Decani Ecclesiae S. Petri, p. 241*) een Petrus Zuermont de Heydensteyn, kanunnik-deken van St. Pieterskerk te Utrecht. Maar die was reeds in 1467 overleden en niets laat ons toe te veronderstellen dat deze geestelijke aan geschiedkundige of genealogische onderzoekingen had gedaan. Wel mag hier worden aangestipt dat Obreen (*N.N.B.W. III, artikel Egmond*) zegt dat met de Egmontse familiechronieken omstreeks 1450 zou begonnen zijn. In hetzelfde N.N.B.W. zegt de auteur (Bruinvis) van het artikel Antonius Hovaeus dat op naam van deze laatste in 1564 in Keulen verscheen Zuermondus, *vel de temporis nostri statu ac conditione dialogus*, opgedragen aan Viglius, president van de Geheime Raad. Zou deze Dialogus het werk zijn van de persoon geciteerd door Wouters en de kroniek waarnaar hij verwijst? Dit hebben wij niet verder kunnen onderzoeken.

Andreas Hoesdenus. Omtrent deze tweede medewerker aan de Egmontse kroniek hebben wij eveneens niets kunnen ontdekken.

Martinus Zybrandus Huveus. Ook hier bleven navorsingen vruchteloos. Deze was volgens Wouters een Canonicus Egmondensis. Hij zou dus een kanunnik geweest zijn verbonden aan de kapel van het slot van Egmond-aan-den-Hoef. Deze kapel die nog bestaat en waarin enkele heren van Egmont begraven liggen, had een kapittel van kanunniken begiftigd door diezelfde heer.

De kroniek van Antonius Hoveus.

Antonius Hoveus is ons beter bekend en wel door de in enkele handschriften bewaarde en vanaf 1630 op zijn naam in druk verschenen en herhaaldelijk heruitgegeven *Kroniek van het geslacht van Egmont*. Een handschrift beschreven door Kist (zie verder) heet hem *medebroeder derselve Abdye (te Egmond), ende van daer gemaect Abt tot Epternaken, ende is daer gerust Abt wesende*. Op het titelblad van de in 1630 gedrukte kroniek staat te lezen *By een vergadert door Antonium Hoveum, eertyts Canonick tot Egmond, namaels Abt tot Echternaken*. Het handschrift stelt dus de auteur voor als monnik terwijl de gedrukte uitgave hem aanduidt als kanunnik. Is hier een verwarring ontstaan tussen Antonius Hoveus, Benedictijner monnik, en de andere medewerker aan de genealogie Martinus Zybrandus Hueveus, de kanunnik waarvan hoger sprake is? Of is de vergissing te wijten aan het feit dat velen in Noord-Holland, in 1630, na een eeuw godsdiensttwist en de uiteindelijke Calvinistische overwinning, wellicht geen onderscheid meer wisten te maken tussen een kanunnik en een monnik?

Het lijkt geen twijfel dat Antonius Hoveus wel degelijk monnik geweest is in de St.-Adelbertsabdij te Egmond-Binnen, zoals trouwens de oudste bronnen vermelden. Of er enig verband bestaat tussen de verlatijnste naam Hoveus en de plaats Egmond-aan-den-Hoef is ons niet bekend. Was zijn eigenlijke naam van Hove, van den Hoef, van der Hoeven? Wat vaststaat is dat Hoveus, toen de toenmalige abt van de Egmondse abdij, Willem van der Goes, in 1560 overleed, in aanmerking zou gekomen zijn om deze op te volgen, ware de abdij ondertussen niet aangeduid geweest om als tafelgoed te dienen

*1: Hof vermeldt in 1552 de geleerde monnik, priester en ziekenvader Petrus Zuermondus † v. 1563. Een huisvriend van de Alkmaarse geneesheer Petrus Forestus (huisarts van Willem van Oranje).

voor het nieuw opgericht bisdom Haarlem, inlijving die trouwens in 1561, door de paus werd bekrachtigd. Als compensatie werd Hoveus toen benoemd tot abt van de Benedictijnerabdij te Echternach. Hij zal dus wel een geleerd en bekwaam man geweest zijn.

Uit de mededelingen van Wouters zou men mogen veronderstellen dat deze, nu goede bekende, kroniek van het geslacht van Egmont eigenlijk het werk is van de vier door Wouters genoemde personen. Met Antonius Hoveus had Wouters zelf persoonlijk contact opgenomen, en deze was ook wellicht de enige nog levende persoon onder de vier medewerkers.

Hoe het komt dat Antonius Hoveus, monnik in de abdij die van de heren van Egmond niet veel goeds had ondervonden, de kroniek van dit adellijk geslacht heeft geschreven, is ons vooralsnog niet zeer duidelijk. Werkte hij in opdracht en werd hij er voor betaald?

Waren er in de abdij twee partijen onder de monniken, een tegen en een voor, waaronder Hoveus? Toch moest Hoveus in de abdij zeer goed aangeschreven staan om als kandidaat abt te worden voorgesteld. En dat dit geen loutere lokale appreciatie was bewijst het feit dat hij tot abt van Echternach zou worden benoemd.

Een feit is dat de genealogie het geslacht Egmont in een zeer gunstig daglicht stelt, en wat de afkomst betreft, helemaal de vervalste kroniek van Marcelmus schijnt te volgen en de gegevens ervan blindelings te aanvaarden. Kan men van een ernstig man als Hoveus veronderstellen dat hij bewust aan de vervalsing van de historische feiten medehielp of moet men veronderstellen dat hij te goeder trouw was en aan de hand van Marcelmus' kroniek er inliep, zoals anderen meer?

Indien wij meer afwisten van de andere medewerkers aan de op Hoveus' naam verschenen kroniek, namelijk Petrus Suyrmondus, Andreas Hoesdenus en Martinus Zybrandus Hueveus, zou er zeker veel meer klaarheid komen in deze aangelegenheid. Wouters zegt wel duidelijk dat die kroniek het werk is van vier personen, dat zij hun gegevens betreffende de afcompste der Edele Heeren van Egmont... ghecopuleert ende geschreven hebben ut die oude Cronyken die sy in die ... Abdie van Egmont ghevonden, ghesien ende ghelesen hebben. Het gaat hier hoogstwaarschijnlijk

om vier personen die elkaar hebben opgevolgd in het opmaken van deze genealogische kroniek. Daar de uitspraken over de Friese koninklijke afkomst helemaal aan het begin voorkomen en als de basis vormen van het geheel en het uiteindelijk doel van de hele opzet, is het redelijk aan te nemen dat zij, die de eerste hand hebben gelegd aan het werk, precies dit punt voor hun rekening hebben genomen en dat de hele afkomst-geschiedenis reeds kant en klaar was toen Antonius Hoveus de genealogie dan verder zou afwerken en vervolledigen. Er zal aan deze kroniek lang gewerkt zijn, want de heren van Egmont hebben er zich lang voor ingespannen om de argumenten voor hun onafhankelijkheid van de abdij te verzamelen en om de tegenstrijdige documenten te doen verdwijnen. Toen Antonius Hoveus aan de genealogie werkte waren reeds vele archiefstukken uit die Abdie... ghestolen ende afhandich ghemaect. Dit was het werk geweest van de heren van Egmont zelf of van hun handlangers. Alle voor de heren ongunstige stukken moesten verdwijnen en valse argumenten moesten worden in de plaats gesteld. Zij hebben daartoe hun medewerkers gevonden. Men vraagt zich dan ook terecht af of er soms enig verband zou kunnen bestaan tussen de auteurs van de genealogie en de vervalste kroniek van Marcelmus. Een logisch verband zou dit wel zijn, maar een bewijs hebben we niet. Een grondige vergelijking van Hoveus' genealogie met de kroniek van de zozegde Marcelmus zou wellicht meer licht op deze zaak werpen. Dat het archief van de abdij reeds geplunderd was toen Hoveus over zijn gepland werk met Wouters sprak, stelt hem, menen wij, buiten de verdenking aan de vernietiging van historische documenten deel te hebben genomen. Wij hebben reeds terloops aangemerkt dat Wouters zijn bronnen aangeeft in zijn doorlopende tekst, met uitzondering van de Marcelmuskroniek die hij post scriptum in de margine citeert. Had hij zijn werk aan Hoveus voorgelegd en heeft deze hem doen opmerken dat hij geen verantwoordelijkheid opnam betreffende die zogenaamde afkomst van de heren van Egmont van de Friese koningen? En ligt daar dan de reden waarom Wouters deze bron dan speciaal citeert en aldus dan deze gewaagde vervalsing een historische steun geeft, maar alle verantwoordelijkheid voor Marcelmus laat. Of dit alles dan aan beide kanten te

goeder trouw geschied is, is een vraag die wij niet kunnen beantwoorden. Maar trouwe dienaars hadden de Egmonts wel gevonden, ook in de geleerde wereld.

Dat in opdracht van de heren van Egmont door bevoegde mensen werd gewerkt aan een genealogie die niet met de historische waarheid moest stroken maar het geslacht in een zo gunstig mogelijk daglicht stellen wat afkomst, rijkdom en kloeke daden betreft; dat om dit doel te bereiken die heren niet hebben gearzeld onechte gegevens te doen inlassen en originele archiefstukken te doen verdwijnen; dat die heren misschien niet helemaal vreemd zouden kunnen zijn aan de valse Marcelluskroniek; in die feiten ligt dan het bewijs dat het huis van Egmont zichzelf een diploma van koninklijke afkomst wilde toekennen, om aldus voor geen enkel ander Nederlands geslacht te moeten onderdoen en met de regerende vorst als edelen van evenwaardige afkomst te kunnen omgaan. Deze pretentie zou dan wijzen niet zozeer op een rechtmatige familiale fierheid, maar op een fel overdreven trots en hoogmoed, een gevoel dat voor hun geslacht karakteristiek was en niet helemaal zal afwezig zijn in het nakend conflict tussen Lamoraal, graaf van Egmont, en Filips, koning van Spanje en prins van de Nederlanden. *2

Naast de koninklijke afkomst moest het werk van Hoveus en medewerkers ook argumenten naar voor brengen in verband met pretenties van de Egmonts op het hertogdom Gelre en de heerlijkheid Mechelen. Men weet dat Lamoraal van Egmont tegen de Spaanse vorst een proces door zijn voorgangers ingespannen, weer had opgenomen betreffende Mechelen, en wat Gelre aangaat, het huis van Egmont had bij de dood van de laatste hertog zijn pretenties officieus kenbaar gemaakt. Het is hier niet de plaats om daar verder op in te gaan.

Na Lamoraals terechtstelling is Hoveus' kroniek als het familiecharter van de Egmonts geworden, zoals verder blijken zal. Niettegenstaande absurde beweringen en een kritiekloze opsomming van de meer historisch gefundeerde feiten, bevat dit werk toch zeer nuttige en interessante gegevens over het huis van Egmont, alsook in verband met de Nederlandse geschiedenis in het algemeen en de lokale Egmondse geschiedenis in het bijzonder. Wij vinden het dan ook niet overbodig enkele bibliografische

gegevens omtrent de Egmontse familiekroniek mede te delen.

HANDSCHRIFTEN VAN HOVEUS' KRONIEK

- 1) Die Chronyke der Heeren ende Baroenen van Egmond.
Brussel, Koninklijke Bibliotheek, Hs. 19227.
- 2) Idem.
*Brussel, Koninklijke Bibliotheek, Hs. 18009. *1*
- 3) Idem.
*s'Gravenhage, Koninklijke Bibliotheek, Hs. ***.*

Dit handschrift bevond zich in 1859 in particulier bezit en werd beschreven door N.C. Kist in *Kerkhistorisch Archief, II*, Amsterdam, 1859, p. 81-108, met een aanvullend artikel van W.J.C. van Hasselt, *ibidem, III*, 1862, p. 222-225.

GEDRUKTE UITGAVEN

Zestig jaar na de dood van Lamoraal van Egmont was de belangstelling voor zijn persoon nog zo levendig, dat een drukker in Alkmaar besloot tot het publiceren van Hoveus' kroniek.

Cronyck ende Historie van het Edele ende Machtige Gheslachte vanden Huyse van Egmond ghelegen in Noordt-Hollandt. By een vergadert door Anthonium Hoveum, eertyts Canonick tot Egmond, namaels Abt tot Echternaken.

*Tot Alckmaer, By Thomas Pietersen Baart, Boeckvercooper ende Drucker Ordinaris woonende inde Langestraat inden Conincklijken Propheet David. Anno M.DC.XXXI (1631). *3*

Het boekje werd herhaaldelijk herdrukt, de laatste maal in 1734.

Een grondige vergelijking van het werk van Wouters met dat van Hoveus hebben wij niet doorgevoerd, daar het niet in onze bedoeling lag een kritische uitgave van Wouters' kroniek te bezorgen.

Wij zijn trouwens de mening toegedaan dat de genealogie van Hoveus als historisch werk veel meer aandacht verdient dan die van Wouters.

*1: Dit is vlg. W.A. Beelaerts v. Blokland een na 15-05-1559 bijgewerkte versie door iemand uit de naaste omgeving van de Graaf van Egmont.

*2: maar dat speelt pas veel later.

*3: Thomas Pietersz. Baert was Stadsdrukker. Hij was de zoon van Cornelis Baert, Rentmeester van het Huis van Egmont.

Naast het handschrift van Wouters en de kroniek van Hoveus bestaat er ook nog een Franse versie of liever bewerking van deze laatste, die ons in handschrift bewaard gebleven is.

In 1857 publiceerde de Commission Royale d'Histoire te Brussel, in haar *Bulletin, IIe Serie, T. IX*, een toen nog onbekend handschrift in particulier bezit onder de titel *Chronique des Seigneurs et Comtes d'Egmont, par un anonyme, met volgende verklarende nota. Le manuscrit original de cette chronique est conservé dans la bibliothèque de M. le prince de Plesse, au chateau de Fürstenstein, près de Freiburg, dans la Basse-Silésie. Le texte remplit 111 pages in 4°. Sur le plat de la couverture, on lit, en lettres d'or, en haut: Dieu permet tout, et en bas: Anne d'Egmont. Au revers, on lit le Millésime 1585. Sur le premier feuillet de garde est la note suivante; Appartient à Angélic Le Clercq, conchierge de la maison d'Egmont en Bruxelles, par don à luy faict par mademoyselle Anne d'Egmont et en bas: E. Grege.-Christophori Henrici à Ghup. Anno 1697, d. 1. octobre.*

(Note de M. le professeur Stenzler). Het was namelijk deze professor Stenzler uit Breslau, die het manuscript had overgeschreven en het voor publicatie had doorgezonden naar Brussel.

Een tweede exemplaar van hetzelfde handschrift bevindt zich in de Bibliothèque Nationale te Parijs.

Ms. Fonds français No 14631.

Dit werd gesignaleerd door J. Desilve in zijn artikel *Georges d'Egmond, 71e abbé de Saint-Amand, Revue de Lille, 18e année, 3e série, Tome VII, 1906-1907, p. 516-544, en na hem door G. Dansaert, La Comtesse Lamoral d'Egmont, Brussel, 1934, p. 11,*

die er bij aanmerkt: *sur sa couverture parcheminée se lit, en lettres d'or: Marie-Chrestienne Degmont.* De tekst is dezelfde als die van het voorgaande handschrift.

Een derde exemplaar van hetzelfde manuscript wordt eveneens gesignaleerd door J. Desilve, *ibidem*, berustende in de Bibliothèque Nationale te Parijs, *Ms, Fonds français, No 32850.* De eerste van deze Franse handschriften heeft dus behoord aan Anna van Egmont, de zesde onder de acht dochters van het huisgezin

Egmont-Beieren: geboren in 1560 trad zij op 28-jarige leeftijd in het Clarissen-klooster te Atrecht,

Het tweede exemplaar heeft behoord aan Maria Christina van Egmont, een zuster van de voorgaande: zij huwde achtereenvolgens Oudart de Bournonville, Willem de Lalaing en Karel van Mansveld, en stierf in 1622.

De auteur van deze Franse kroniek zegt (*B.C.R.H. 1857, p. 14*) dat hij zijn werk schrijft in 1572. Daar de bewaarde exemplaren toebehoord hebben aan kinderen van Lamoraal van Egmont, is het zeker niet vermetel te veronderstellen dat dit werk werd gemaakt in opdracht van Lamoraals weduwe, Sabina van Beieren, vier jaar na de dood van haar man, en dat zij aan elk kind een exemplaar zal hebben gegeven met de wens dat zij de gedachtenis aan hun vader en de fierheid van hun geslacht verder door het leven zouden meedragen. Waar een exemplaar het jaartal 1585 draagt, kan men aannemen dat toen eerst dit afschrift werd ingebonden.

Reeds bij de eerste vergelijking van deze Franse tekst met het werk van Hoveus, blijkt zeer duidelijk dat de kroniek van de Egmondse monnik aan de basis ligt van de Franse bewerking. Deze is echter veel uitgebreider en op menige plaats degelijk bijgewerkt.

Een ander handschrift dat speciaal handelt over de oorsprong van het geslacht is Joh. de Buyck.

Origo dominorum de Egmunda.

Brussel, Koninklijke Bibliotheek, Hs, II, 1303, en Hs, 6045-6048.

Verder verschenen in druk:

P.C. Bockenbergh.

Egmondanorum potentissime hollandiae gentis historia et genealogia. Lugdum Batavorum, 1589.

Deze auteur schijnt wel Hoveus te hebben benuttigd.

Fulgencio Cocco y Manca.

Arbol genealogico del Excellentissimo senior don Phelipe Conde de Egmond. Brussel, 1679.

Deze Philips van Egmont was ooit veel eer betuigt. Bij zijn geboorte werd hij boven de

doopvont gehouden door de infante Isabella; hij werd kapitein-generaal in Franse dienst, Spaans gezant in Londen, en tenslotte onderkoning van Sardinië.

Het was bij deze gelegenheid dat deze genealogie werd samengesteld: het moest worden bewezen dat zijn hoge adellijke titels deze graaf van Egmont rechtvaardigden zulk een hoge functie (te) gaan uitoefenen.

Hij overleed te Cagliari in 1682 (Zie Hfdst. 60).

Le Coq Madeleine.

Abrégé historique de la généalogie de la maison d' Egmont.

Parijs, 1707.

(Het handschrift hiervan wordt bewaard te Brussel, *Koninklijke Bibliotheek, Hs. 18004*).

Procopius Frans van Egmont, zoon van voorgaande, generaal in Spaanse dienst, stierf als laatste van zijn geslacht te Fraga, in Catalonië, in 1707.

Zijn goederen en titels gingen over op zijn zuster Maria Clara Angelica, getrouwd met Nicolaas Pignatelli, maar alle territoriale pretenties van de Egmonts had deze graaf bij testament overgemaakt aan de Spaanse kroon, aldus een einde stellend aan een situatie die de Egmonts, zij het dan ook maar voor de vorm, als voorlopig onopgelost hadden gewenst te beschouwen.

De auteur van deze genealogische schets noemt zich lieutenant-colonel dans le régiment d' Egmont. Het doel van zijn werk was al die territoriale pretenties van de Egmonts genealogisch en historisch te staven: hertogdom Gelre, graafschap Zutphen, heerlijkheid Mechelen, enz. Die afstand bij testament door hun erfflater zou trouwens de Pignatelli's niet beletten zich nog een eeuw lang met al die ronkende titels te tooien tot aan het einde van het Ancien Régime.

P. Beelaerts van Blokland.

De oudere generaties van het geslacht der Heren van Egmond in

De Nederlandsche Leeuw, LVIIe Jaargang, 1938, januari nr. 1, p. 24-30

en februari nr. 2, p. 60-64 (met aanvullend artikel, ibid. mei nr. 5, p. 197-201, J.P. de Man, Heer Gerrit van Egmond en zijn nakomelingen).

Deze studie van Beelaerts van Blokland zou het uitgangspunt worden van het werk van:

A.W.E. Dek.

Genealogie der Heren en Graven van Egmond.

s'Gravenhage, 1958.

Dit is dan een moderne degelijke genealogie, compleet maar zonder de Pignatelli's. Het is echter niets meer dan een stamboom, zonder enige biografische of historische beschrijving van de personen.

Moeten worden gesignaleerd de talrijke artikels over de heren van Egmont met bibliografische en iconografische nota's, door Obreen, in *Nieuw Nederlandsch Biografisch Woordenboek, Leiden, 1914, d. III.*

OORSRONG VAN HET GESLACHT VAN EGMONT

Of die middeleeuwse adellijke heren er zelf geloof aan hechtten of niet, blijft een open vraag, maar een feit is dat praktisch alle geslachten onder de grote adel er naar streefden hun afstamming te doen beginnen met een oude, historische of legendarische vorst. Een geliefde voorvader was Karel de Grote. Anderen gingen verder. De heren van Les Baux-en-Provence (ook dit wapen komt voor in Lamoraal van Egmonts blazoens) klommen op tot een van de Drie Koningen, vandaar de ster in hun schild. Zo ver gingen de Egmonts niet, wel tot de legendarische Friese koningen.

De werkelijkheid was natuurlijk heel anders en ook de tijdgenoten wisten het wel beter. Heuterus, een Nederlands geschiedkundige die een uitgebreide en interessante *Historia Rerum Burgundicarum* schreef, in 1584 gedrukt, geeft de stamboom van de voornaamste Nederlandse geslachten, waaronder die van de Egmonts. Ook volgens hem is die oudfriese koninklijke afkomst een legende, maar, zegt hij, *verum ne quem offenderemus, a Frisiae Regibus deducta Egmondanorum origine, genealogiam auspicati sumus* - om niemand te kwetsen, zullen wij maar de heren van Egmont hun oorsprong laten nemen bij de Friese koningen.

Was het Hoveus' kroniek die reactie had uitgelokt, of was die pretentie van de Egmonts reeds zo algemeen bekend geworden? Reeds in Hoveus' tijd waren er genealogen die verklaarden dat een verband tussen het geslacht van Egmont en de Friese koningen, die zelf reeds als

legendarisch konden worden beschouwd, een zuiver verdict was en dat de afkomst van de Egmonts op heel andere gronden berustte. In een uitgebreide nota deelt Heuterus ons zijn persoonlijke mening mede:

Explicatio "Genealogiae Egmondanae. Orgio familiae Egmondanae diversa a scriptoribus traditur, ut fere solent clarae omnes 'l familiae initia sua fabulis involvere. Sunt qui tradunt ab antiquis Frisiae inferioris regibus Egmondanos descendere. Alii seriem illam Frisiae Regum fictam tradunt, cum nullius recepti scriptoris auctoritate nitatur, ortosque Egmondanos tradunt a Curatoribus (quos eo tempore Advocatos appellabant) Abbatiae Egmondanae, quam vetustissimae originis esse certis constat testimoniis, ilisque cognomen Egmondanum non ex certae originis continua descensione, sed ex officio ac munere publico, quod in dicta obibant Abbatia, tandem adhaesisse. Poteris cui placuerit lector opinioni adhaerere, cum sine adulatione suipicione, aut invidiae morsu a me ferri setentia nequeat; quamquam inficias ire non possum ante omnem hominum memoriam quenadmodum et hodie Acrem Egmondanam, quam vernacula lingua appellant Thuis van Egmont op te Houve, quacque ad eam spectant, beneficiario iure possessa semper fuisse ab Abbatia Egmondana,.....

Heuterus, *Opera historica omnia. Lovanii, 1643.*

Rerum Burgundicarum libri sex, p. 240.

Wij vertalen:

Uitleg over de genealogie van Egmont.

De oorsprong van het geslacht van Egmont wordt door de auteurs divers geïnterpreteerd, zoals bijna alle illustere geslachten hun begin maken met legenden omweven. Sommigen laten de Egmonts afstammen van de oude Koningen van Neder-Friesland. Anderen aanzien die reeks Friese koningen voor een legende, daar geen getuigenis van een erkend auteur kan worden ingeroepen; zij verklaren dat de Egmonts spruiten uit de Curatoren (in die tijd genoemd Advocati beschermheren) van de Egmondse Abdij, die zeker, zoals blijkt uit onbetwistbare getuigenissen, zeer oud is; zij verklaren tevens dat de geslachtsnaam van Egmont hun tenslotte is bijgebleven niet dank zij een onafgebroken afstamming uit vaste oorsprong, maar wegens het ambt en de openbare functie, die zij in

genoemde Abdij vervulden. U kunt, lezer, de mening delen die u verkiest. Mij persoonlijk is het niet mogelijk een uitspraak te doen zonder dat ik zou worden verdacht van vleierij of gebeten door nijd; alhoewel ik toch niet kan loochenen dat sedert alle mensenheugenis evenals nu nog, de Egmondse burcht die men in de volkstaal noemt Thuis van Egmont op te Houve, en het domein dat er toe behoort, naar feodaal recht steeds eigendom geweest zijn van de Egmondse Abdij,...

En dan verder meer precies:

Reperi in manuscripto libello Berwoldi tempore Egmondanos ob praeteritas rebelliones ad inopiam redactos, non inter nobiles illustri genere natos, sed inter eos, qui in populo ob morum probitatem, opes, vitamque civiliores clariores habentur fuisse numeratos. Vide scriptorum diversitatem. Cumque hoc tempore Abbas Walterus Gandavo a Theodorico sexto Holl. Comite vocatus, Abbatiam Egmondanam restauraret, mores monachorum corrigeret, ac divinum cultum a barbaris perturbatum ad pristinum nitorem recluderet, Berwoldus hic a dicto Waltero ac Comite Theodorico inter complures Abbatiae procuratores (quos eo tempore advocatos ac tutores vocabant) praecipue est constitutus, qui Abbatem iuaret, poteratque hos Abbas cum placuisset, officio movere, aliumque eius loco legere. Et quoniam nullus Procuratorem tam enixe Abbatem Walterum in restauratione diruti Monasterii, opibus ac consilia iuvisset quam sic Berwoldus, Abbas ei: procuracionem confirmavit, deditque in perpetuum empiteusim reginculam, (Hollandica lingua vocant een manche een houflants met zes wonijngen) sex villarum, ubi Arcis Egmondanae, quam hodie adhuc appellant op de houve, fundamentum iecit, sed morte praeventus absolvere non potuit. Ab hoc Berwoldo non pauci familiae Egmondanae originem ducunt, eumque cognomen Egmondanum assupsisse asseverant, ita sensim auctis opibus ut dominum Egmondanum eius successores emerint, ac nobilissimis per nuptias coniuncti familiis illustres quoque evaserint.

Heuterus. Ibid.

In vertaling:

Ik vond in een met de hand geschreven boekje dat ten tijde van die Berwout de Egmonts, door vroegere rebellie van hun welstand beroofd, vermeld worden, niet onder de Edelen geboren uit een illustre geslacht, maar onder hen die door het volk voor groter worden geacht wegens hun eerlijke wandel, rijkdom en beschaafde omgang. Bemerkt de diversiteit van de auteurs. Toen in die tijd Abt Wouter, door Diderik VI, graaf van Holland, uit Gent geroepen, de Egmondse Abdij zou restaureren, de zeden van de monniken verbeteren en de godsdienst, door de barbaren verstoord, in zijn vroegere luister herstellen, werd deze Berwout door voorgenoemde Wouter en graaf Diderik onder meerdere procuratoren van de Abdij (die men in die tijd advocati en beschermheren noemde) speciaal aangesteld om de abt te helpen; en de abt kon, als het hem beliefd, deze uit hun ambt ontslaan en een ander in hun plaats aanstellen. En omdat geen enkele onder de procuratoren abt Wouter bij de restauratie van het vernielde klooster op zulke eminente wijze hielp met raad en daad als deze Berwout, heeft de abt hem in zijn procuratieambt bevestigd, en schonk hem in eeuwige erfpacht zes hoeven (in Hollands zegt men een manche een houv lants met zes woningen), waar hij, Berwout, de grondvesten aanlegde van de Egmondse burcht, die men heden nog noemt op de Houve, maar de dood belette hem de constructie te voleindigen. Verscheidene auteurs leiden de oorsprong van het geslacht van Egmont af van deze Berwout en beweren dat deze heer de geslachtsnaam Egmont heeft aangenomen; zijn nakomelingen, die hun vermogen langzamerhand hadden vergroot, hebben het domein Egmond kunnen aankopen en zijn door aanhuwelijking met de hoogst adellijke families een illustere plaats gaan innemen.

Heuterus neemt dus wel degelijk stelling. Hij verwerpt de afstamming van de legendarische Friese koningen en neemt aan dat de Egmonts hun oorsprong nemen uit de oude advocati van de Egmondse abdij. Hij doet daarbij opmerken dat dit standpunt overeenstemt met de traditie en met de opinie van menige genealogen, maar laat tevens verstaan dat om goed te staan met de heren van Egmont men

best doet het andersom voor te stellen.

Wat het tweede citaat betreft Reperi etc. aangaande de advocatus Berwout, vindt men bijna woordelijk dezelfde mening uitgedrukt bij:

Joh. De Buyck, *K.B.B., Hs. 1045-6054, fol. 122-127 en Hs. II, 1303, fol. 36*, alsof beiden, Heuterus en de Buyck, hetzelfde ons onbekende manuscriptum libellum zouden hebben benuttigd.

Origio dominorum de Egmonda. Abbas Egmondensis habuit plures advocatos de diversis negotiis et in diversis locis constitutos... In Egmonda pro monasterio fuit advocatus Berwoldus filius Berwoldi. Advocatus enim ecclesie dicitur defensor ecclesie... ad hec tempora quilibet vasallus ecclesie egmondensis consuevit esse advocatus ad beneplacitum. Nam ad libitum Abbatis consuevit accipere pro advocato suo aliquem suum virum feudalem in negotiis pagendis nunc istum repellendo tunc illum acceptando ad voluntatem suam. Sed quia specialiter iste Berwoldus advocatus oportunus auxiliator fuit Waltero abbati pro constructione et renovatione monasterii tam in pecuniis quam etiam in laboribus corporalibus, ideo iam dictus abbas formavit eundem Berwoldum in monasterio advocatum donado sibi desuper in feudum, mansum unum id est een hoeff cum sex domibus titulo locationis emphitiotice, et sic iste Berwoldus propter suum fidele servitium promeruit fueri primus advocatus infeudatus fixus ecclesie egmondensis. In illo ergo manso idem Berwoldus advocatus egmondensis cepit ut narratur construi castellum quod dicitur op die Hoeff prope Egmondam usque in hodiernum diem... et quia iste dicebatur advocatus egmondensis, ideo posteritas eius sumpsit sibi cognomen de Egmonde, de quo presserunt postea milites de Egmonda, qui et tandem obtinuerunt dominium de Egmonda.

Joh. de Buyck. l.c.

Maar de Buyck gaat dan achteraf die Berwout toch in verband brengen met de Friese koningen, *aut quidam autumant*, voegt hij er voorzichtig bij.

Obreen, in *N.N.B.W. III*, p. 322, neemt ook aan dat de Egmonts, dit oud adellijk geslacht uit Kennemerland... in de tweede helft der XIIe eeuw zijn oorsprong nam uit de advocati der Abdij van Egmond. Daarmee wordt dan als stamvader dezelfde Berwout bedoeld die

leefde in de XIIe eeuw en, volgens Heuterus (*l.c.*, p. 238), stierf in 1155.

Die Berwout zou dan onder de beschermheren van de abdij de eerste geweest zijn die in zijn ambt van advocatus voor het leven zou aangesteld geweest zijn. Voor bewezen diensten zou hij van de abt in erfpacht een domein hebben ontvangen zes landbouwuitbatingen omvattende en in het midden waarvan hij een burcht liet bouwen. Zijn nakomelingen, die van hem de naam Egmont hebben overgenomen, hebben dan het gepachte familiedomein vrijgekocht tot een feodaal leen afhankelijk van de abdij. Dat de heerlijkheid Egmond een feodaal leen was gehouden van de abdij, was een feit zo algemeen bekend en trouwens door de archieven en de historie zo goed bevestigd, dat ook vooringenomen genealogen als een Wouters en een Hoveus er rekening moesten mee houden en het dan ook niet onvermeld konden laten. Maar om de oude koninklijke afkomst die zij veronderstelden niet te niet te doen en om de feodale afhankelijkheid van de heren van Egmont van de Benedictijnerabdij te verdoezelen, stelden zij de zaak voor als zou deze Berwout wt groete devocie en uit vrije wil zijn heerlijk bezit overgemaakt hebben aan de abdij om het voortaan voor hem en zijn nakomelingen als leengoed van de abt te mogen bezitten (Wouters, *fol.* 22r.). Volgens Hoveus (*ed.* 1646, p. 36) zou hij daartoe zelfs de graaf van Holland om toelating hebben verzocht. Hier staat men dan zonder twijfel voor een bewust verkeerd interpreteren van de historische feiten, ten gunste van het huis van Egmont. Misschien is er wel een aanvraag geweest vanwege de heren van Egmont aan de Hollandse graaf om de goederen die door de abdij slechts in erfpacht waren gegeven tot leengoed te mogen aankopen. Maar een vrijwillige onderwerping als leenman aan een abt leenheer, dat mocht men zeker van geen heer van Egmont verwachten, ook niet in die vroegste tijd. Wij weten immers dat de eerste moeilijkheden tussen kasteel en abdij reeds in 1175 begonnen en dus waarschijnlijk verband hielden met een nieuwe status die toen nog maar onlangs ingetreden was. Men kan b.v. veronderstellen dat de Egmonts hun leen liefst rechtstreeks van de Hollandse graaf zouden hebben gehouden, Anderzijds leest men ook dat waar een conflict tussen heer en abt moest worden gearbitreerd, de graaf van Holland verklaarde dat de

heerlijkheid Egmond als een leen van de abdij moest worden erkend. Die strijd tegen de abdij, begonnen in 1175, zou niet ophouden gedurende drie lange eeuwen, en om de werkelijkheid te verduiken hebben de heren van Egmont alle documenten die in deze aangelegenheid klaarheid konden brengen, doen verdwijnen.

Het was een heftige strijd, waarin doodslagen, brandstichtingen en plunderingen plaats vonden (p. 16); bijna alle privilegiën en uitspraken in de geschillen van 1390-1437 zijn op deze wijze voor de abdij verloren gegaan; aangezien zij ook in het archief van de Egmonds-Pignatelli in de Archives Nationales te Parijs niet voorkomen, zijn zij vermoedelijk vernietigd (p. 97). (P.A. Meilinck, Inventaris van het Archief van Egmond, in Algemeen Rijksarchief te s'Gravenhage, 1951, inleiding-- zie ook Tien Eeuwen Egmond).

Alles wat over het geslacht van Egmont wordt geschreven tot en met die Berwout en waarschijnlijk nog één of twee generaties na deze, berust dan ook op legende en traditie. Als eerste historische, uit nu nog voorhanden documenten bewijsbare heer van Egmont, en dus onbetwistbare stamvader van het geslacht, wordt beschouwd Wouter I (bij Wouters, fol. 27). Dit was reeds het oordeel van Obreen in 1914 (N.N.B.W., III, 344), wat dan door P. Beelaerts van Blokland in zijn studie in de Nederlandse Leeuw in 1938 wordt bevestigd. Het is dan ook met deze Wouter I dat A.W.E. Dek zijn genealogische lijst inzet.

Deze Wouter komt in 1200 voor onder de homines comitis, de raadsheren van de graaf, en men weet dat hij stierf op 13 september 1208. Wat dan alleszins wijst op een zeer oude oorsprong van het geslacht en op een eminente positie in het graafschap Holland, en dan ook de overgeleverde gegevens omtrent een Berwout en zonen als advocati en eerste leenheren van het goed te Egmond zeer plausibel maakt. Vreemd is het dat die eerste historisch bekende stamvader de bijnaam Kwade Wouter droeg en aldus reeds bij het begin van de XIIIe eeuw voor zovelen onder zijn nakomelingen als een symbool verschijnt.

DE WAARDE VAN DIT HANDSCHRIFT

Uit alles wat wij tot nu toe hebben gezegd kan worden afgeleid dat de historische waarde van Wouters werk niet zeer groot is. Voor alles wat er wordt in medegedeeld tot aan het einde van de XIIe eeuw is zij zeker voor een groot deel onbestaande; voor de drie volgende eeuwen is de tekst in zijn grote lijnen geloofbaar. Maar wie belang stelt in een oude genealogische kroniek van het geslacht Egmont zal zeker de voorkeur geven aan het werk van Hoveus, niet aan dat van Wouters. Hier ligt dan ook niet de voornaamste reden waarom wij dit handschrift publiceren.

De waarde van dit manuscript ligt hoofdzakelijk in de tekeningen. Als verlicht manuscript daterend uit het begin van de tweede helft van de XVIe eeuw, is het een getuige van wat er op dat tijdstip nog van deze kunst kon worden verwacht. De afstand tussen deze tekeningen en de onvolprezen verluchtingen van de XVe-eeuwse geschiedenis- en getijdenboeken is zeker groot. De boekdrukkunst had langzamerhand de handschriftenproductie verdrongen en het is algemeen bekend dat de beste exemplaren in de eerste helft van de XVIe eeuw voortgebracht, reeds zeer duidelijk het verval tonen. Zoveel te groter is dan het verschil tussen een XVe-eeuws handschrift en dit produkt van een tijd waarop het einde van de miniatuurkunst reeds was ingeluid.

Toch was de kunst van het verluchten van een met de hand geschreven boek en de liefde voor de miniatuur, schildering of tekening, nog levendig gebleven, zij het ook op heel wat kleinere schaal. Men weet dat, zonder met de Zuid-Nederlandse miniatuurkunst te kunnen rivaliseren, het noorden toch zeer verdienstelijke ateliers heeft gehad, zo b.v. te Utrecht, te Leiden en waarschijnlijk ook te Delft, en dit nog op het einde van de XVIe eeuw; later trouwens ook nog. Ateliers van verluchting bleven bestaan heel de eerste helft van de XVIe eeuw door.

Zelfs nog in 1567 ging de bisschop van Haarlem voor het schilderen van miniaturen in zijn getijdeboek te rade met Jacobus Zaffius van Amsterdam, regulier kanunnik in het convent te Heilo, een bewijs dat zelfs toen nog... de kunst van het verluchten van devotieboeken niet was uitgestorven, al was zij dan ook in dien tijd in artistiek opzicht ten eenenmale verbloeid (W.A. Byvanck & G.I. Hoogewerff, Noord-Nederlandsche

Miniaturen in handschriften der 14e, 15e, en 16e eeuwen, s'Gravenhage, 1925, III, p. XXII, inleiding, in fine).

Hier stelt zich dan de vraag: waar werd Wouters' handschrift gemaakt en verlicht? Hijzelf deelt ons mede: *Düs... heb ick... voer my genomen dit boeck myn heer te dediceren ende te presenteren, waer in alle die Edelen, Troüwen ende vroemen heeren van Egmont... by een ander geschildert syn, dan ick heb myn heer tegenwoordich daer by geschildert... (fol. 28v)*

Vroeger had de auteur ons reeds gezegd dat hij het werk zelf heeft gecomponeerd. Hier dan vermeldt hij dat hij zijn werk aan Lamoraal van Egmont opdraagt en aanbiedt. Hij zegt uitdrukkelijk dat de portretten geschilderd zijn *by een ander*, met uitzondering van het portret van Lamoraal zelf, dat hijzelf er zou hebben bijgeschilderd. Wij nemen aan dat men hier de woorden *by een ander* niet moet verstaan als *samen bijeen* maar wel als *door een ander*; want daarin bestaat juist de oppositie in de zin: ik heb die portretten niet gemaakt, behalve dat van u.

Wie het werk dan zou hebben geschreven is ons niet bekend. Wouters zegt niet dat hij het zelf heeft geschreven, maar ook niet dat dit door een andere hand zou zijn gebeurd. Het geschrift is zeer duidelijk en, zonder kunstig te zijn toch zeer vaardig. De beginletters verraden echter een hand die niet veel zin had voor artisticeit, ofwel niet duur genoeg werd betaald om het mooier te doen.

In de portretten steekt naar ons inziens veel meer kunst. Zij getuigen ook van een degelijke kennis van de middeleeuwse wapenuitrusting. Misschien zal deze publicatie, die het werk een ruimere bekendheid moet bezorgen, aanleiding zijn voor meer bevoegden om de kunstwaarde van deze miniaturen nader te bepalen en door een vergelijkende studie hun de plaats te geven die hun toekomt in de tijd waarin zij werden gemaakt.

Dat het portret van Lamoraal van Egmont niet van dezelfde vaardige hand is, valt al dadelijk op. *1 De artistieke waarde ervan schijnt ons zeer gering. W.A. Beelaerts in zijn hoger vermelde studie heeft daar reeds de aandacht op getrokken en deelt verder mee dat dit portret verrassend veel gelijk op

*1: Zie Hfdst. 54.

Wouters' portret van Jacob van Ligne dat naast talrijke andere voorkomt in Wouters' genealogie van de heren van Wassenaer, waarvoor Beelaerts als model ziet *een houtsnede van Cornelis Antheunissen uit den jaere 1551, voorstellende heer Reinout van Brederode (l.c.)*.

Wanneer men Wouters' portret van Lamoraal van Egmont vergelijkt met alle andere tot ons gekomen portretten van deze heer, dan mag men werkelijk besluiten dat deze tekening niet de minste gelijkenis vertoont met de werkelijke persoon. Dit is waarschijnlijk te wijten aan het feit dat Wouters, geen schilder zijnde, niet bij machte was een gelijkend portret te maken, iets wat wel mogelijk was voor een kunstenaar als deze die de andere portretten heeft gemaakt.

Zijn deze dan gelijkend? Voor de vroegere heren kunnen het natuurlijk maar gefingeerde figuren zijn. Voor de latere heren zou er, volgens Beelaerts, wel degelijk enige iconografische waarde kunnen aan toegekend worden, zoals blijkt na opsporing van het nodige vergelijkingsmateriaal. Beelaerts geeft spijtig genoeg geen verdere aanduidingen hieromtrent. *Ik kan, zegt hij, hierop niet verder ingaan, ook geen beschouwingen kan ik geven aangaande de kunstenaar die deze portretten heeft gemaakt. Alleen wil ik nog het vermoeden uiten dat de reeks afbeeldingen der heeren en graven van Egmond, die eertijds het slot te Egmond sierden waarschijnlijk op last van Jan, den eersten graaf, overleden in 1516, is vervaardigd, tot voorbeeld heeft gediend (l.c.)*.

Bij een naast elkaar leggen van zekere bewaarde portretten en de corresponderende tekeningen in Wouters' werk, meent men wel enige gelijkenis in de gelaatstreken te bespeuren. Verder bemerkt men hoe de kunstenaar in elk portret de expressie heeft willen leggen van de dominerende karaktertrek van de persoon, voor zover die bekend was en door Wouters medegedeeld. Voor het overige mag men ook opmerken, zoals reeds hoger gezegd, dat die portretten mooi getekend zijn en een artistieke hand verraden; de kleuren echter, waar deze aanwezig zijn, zijn eerder arm. Wat de wapenuitrusting betreft waarmee elke persoon bekleed is, het is een rijke collectie van zoveel varianten van deze middeleeuwse militaire kledij.

Deze miniaturen zijn dan te beschouwen als een late bloei van een kunst die in vroegere tijden zeer hoge toppunten had bereikt, die toen reeds erg vervallen was en langs de boekdrukkunst om zou vervangen worden door de hout- en kopergravure.

Dat het manuscript door zijn gehele factuur, alhoewel de lederen band wel heel mooi geweest moet zijn, geen rijker voorkomen heeft zal ook wel gedeeltelijk te wijten zijn aan het feit dat wij hier geen produkt hebben van een bekend atelier, gemaakt in opdracht van een vermogend heer en zeer duur betaald, maar besteld door een eenvoudig, wellicht niet zeer bemiddeld priester, die zijn heer een geschenk wilde aanbieden.

Dat dit handschrift reeds vroeger de aandacht had getrokken, bewijst niet alleen de studie van W.A. Beelaerts, maar ook een reproductie van Lamoraal van Egmonts portret, die voorkomt op een gravure verspreid in de vorige eeuw rond de 300e verjaring van de onthoofding.

Naast de intrinsieke waarde is er ook nog een andere reden waarom wij tot de publicatie van dit handschrift hebben besloten. Het werd geschonken aan Lamoraal van Egmont in 1562 toen deze adellijke heer het toppunt van zijn carrière had bereikt, terwijl hij zes jaar nadien het tragisch einde zou kennen dat dit jaar op menige plaats, maar vooral te Zottegem, plechtig werd herdacht onder het motto **tolerantie**.

Zottegem, herfst 1968.

Deze inleiding is in de marge voorzien van enkele illustraties en op- en aanmerkingen. In de betreffende hoofdstukken kom ik hier uitvoeriger op terug.

Dirick Wouters soen 1562

In het vorige hoofdstuk is Leon De Vos (Bl. 02) al uitvoerig ingegaan op de door Dirick Woutersz. geschreven Adelskroniek.

Gerecapituleerd:

De kroniek bevindt zich in de Koninklijke Bibliotheek te Brussel onder nummer 18003. Een fraaie kalfsledeband van 33 x 22 cm. Na een onbeschreven perkamenten schutblad volgen 29 origineel gefolieerde perkamenten bladen 317 x 213 mm.

De schrijver heeft het boek op het laatste blad voorzien van zijn naam en een datum:

Tot Wassenaer den 16 junij Anno 1562
Dirick Wouters soen Pastoer
tot Wassenaer

Het boek is een Adelskroniek in briefvorm opgedragen aan Lamoraal, Graaf van Egmont. Het bevat:

- fol. 1 Een ingekleurde tekening van een heraut met wapenrol.
- fol. 1v t/m 14 26 ingekleurde tekeningen van manshoge portretten van de opvolgende Heren van Egmont.
- fol. 14v t/m 29 Een beknopte genealogische omschrijving.

Op de uitgave door de Zottegemse Culturele Kring uit 1968 in hun XVIIe Jaarboek is niets aan te merken.

Leon De Vos heeft deze uitgave ook grondig voorzien van een goede onderbouwing en uitvoerig bronnenmateriaal.

Helaas bereikt zo'n Jaarboek slechts een gering aantal personen. Het is b.v. in Nederlandse bibliotheken niet of met grote moeite terug te vinden.

De teksten uit het Jaarboek zijn daarom woordelijk overgenomen (soms van enkele herkenbare annotaties voorzien).

Er is dus sprake van een tweede uitgebreide druk.

De belangrijkste aanvullingen zijn:

- 1 De tekeningen van v. Alkemade.
- 2 De genealogische en historische aantekeningen.
- 3 Het toevoegen van overige portretten.

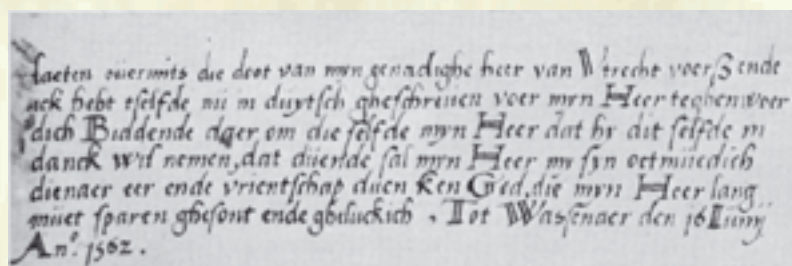
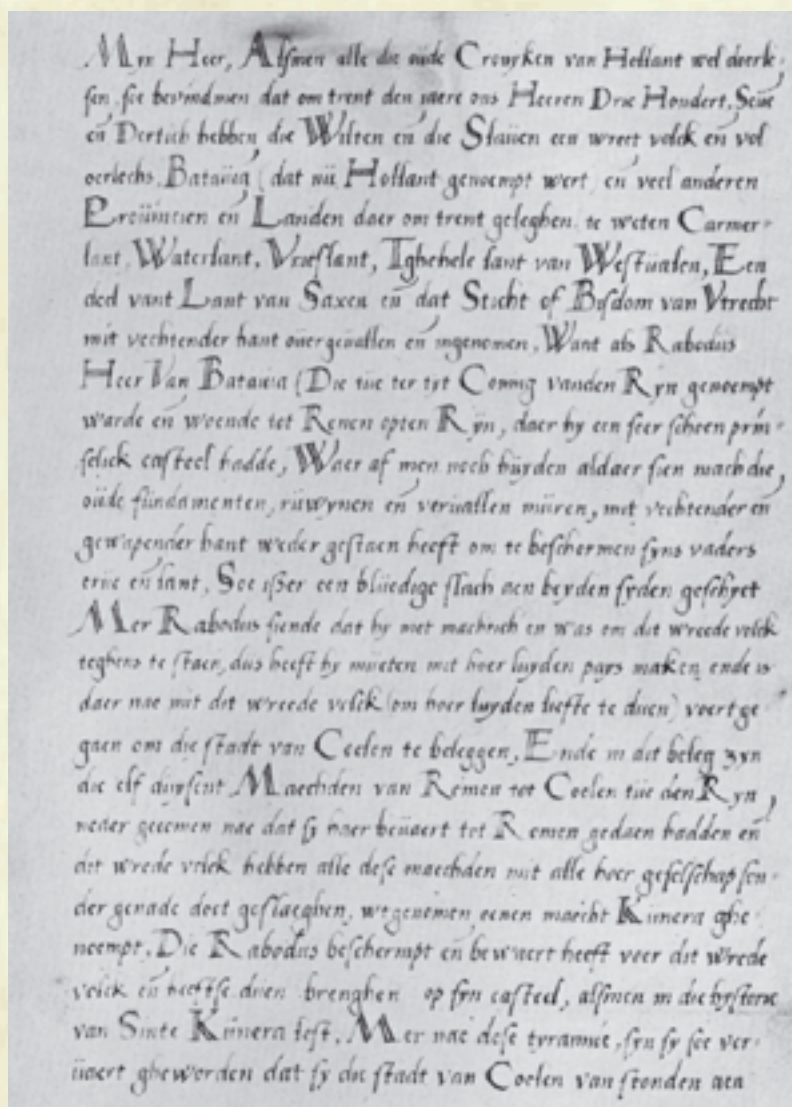

Eerste en laatste blad met datum en ondertekening.

Dirick Wouters soen Pastoer
tot Wassenaer

Artikel van W.A. Beelaerts.

Heer Dirk Woutersz., huiskapelaan der heeren van Wassenaer en pastoor te Wassenaar (1504-1580).

In het Jaarboekje voor geschiedenis en oudheidkunde van Leiden en Rijnland nr. 24 (1931/ 32) blz. 132/ 159. [U.B. Leiden]

De Heer Beelaerts gaat in dit artikel uitvoerig in op Dirick Woutersz.. Helaas met nogal eens de opmerking "hierop kan ik te dezer plaatse echter niet verder ingaan".

Het geboortjaar van Dirick (1504)

reconstrueert hij uit een verhoor voor de Raad van Beroerten op 02-01-1568 waarbij Dirick opgeeft dat hij omtrent LXIII (63) jaar oud is. Op 12-02-1528 maakt Janne v. Halewijn, vrouwe douagiere van Wassenair haar testament wat te harer bedede mede-ondertekend werd door heer Dirck Wouters Z., priester van Catwijk upten Rijn woonende in den Hage.

Dirick wordt later uitdrukkelijk huiskapelaan van Wassenaer genoemd en woont in het hof der Wassenaers in 's-Gravenhage op de Lange Voorhout (t.p.v. in 1930 het Departement van Financiën).

Bezien we het gezin waar hij in dienst was:

Jan v. Wassenaer † 1496

└ Janne v. Halewijn † 1529

Jan v. Wassenaer † 1523

└ Josina v. Egmont † 1538 Zuster van Bisschop George v. Egmont.

Maria v. Wassenaer † 1544

└ 1526 Jacques de Ligne † 1552

└ Philips de Ligne † 1583

- Margaritha de Lalaing

Margaretha v. Wassenaer † 1557

└ Jan Gr. v.d. Marck Hr.v. Lumey

└ Willem Gr. v.d. Marck

Hr. v. Lumey † 1552

Dirick Woutersz. volgt in 1534 Mr. Jacob Dirksz. v.d. Goude op als pastoor van Wassenaar. In het begin wordt hij nog ter zijde gestaan door diens broer Mr. Gerrit Dirksz. v.d. Goude. Dirick heeft hierdoor tijd om als hobby zijn genealogieën te schrijven.

De Wassenaers bezaten een rijk archief. Dirick ontleent echter veel van zijn gegevens aan niet altijd even betrouwbare kronieken. Met name die van Antonius Hoveus "Die chronycke ofte historien der edelre en welgeboren heeren ende baroenen van Egmont". [Kon. Bibl. Brussel Hs. nr. 19227 uit 1553] *1

In 1572 vlucht Dirick via Gouda en Rotterdam naar Delft waar hij op 21-05-1575 een attest *2 schrijft. Op 25-05-1575 krijgt hij van de Staten een jaargeld en keert hij terug naar Den Haag waar hij in 1580 overlijdt.

Beelaerts vergelijkt de twee handgeschreven adelskronieken.

1. Egmont. De opzet van deze kroniek is merkwaardig; eerst de portretten met korte onderschriften, vervolgens een genealogie in briefvorm. Dirick schreef deze kroniek oorspronkelijk in het Latijn voor Bisschop George v. Egmont, de broer van zijn werkgeefster. Deze overleed echter in 1559 voordat de kroniek klaar was. Dirick besloot toen om het in de landstaal te vertalen en op te dragen aan Graaf Lamoraal I v. Egmont. Beelaerts veronderstelt dat de reeks afbeeldingen "der heeren en graven van Egmont" die eertijds het "Slot te Egmond gesierd heeft" tot voorbeeld heeft gediend. Deze reeks werd waarschijnlijk in opdracht van Jan, de eerste Graaf † 1516 vervaardigd. Beelaerts merkt op dat het portret van Lamoraal waarschijnlijk door Dirick zelf getekend is en overeenkomsten vertoont met niet alleen dat van Reinout v. Brederode door Cornelis Anthonisz. uit 1551 maar ook met dat van Jacob, Gr. v. Ligne uit ~1560 (zie onder) en met een afbeelding uit de Herault 1645. *3

2. Wassenaer. Deze kroniek is kleiner (40) en eenvoudig ingebonden. De opzet is logischer; de portretten staan bij de Latijnse tekst. De portretten zijn van geringe kwaliteit en zijn met twee uitzonderingen, waarschijnlijk door Dirick zelf getekend. *3

De kroniek is geschreven voor Philips de Ligne die met de Gulden Vliesketen (dus na 1559) is afgebeeld echter zonder tekst.

Later zijn hier door een ander de portretten van Margaretha v. Wassenaer en haar man Jan, Gr. v.d. Marck, Hr. v. Lumey aan toegevoegd. In 1572 komt Willem, Gr. v.d. Marck, Hr. v. Lumey in het bezit van dit boek en laat zijn portret met op de achtergrond de verovering van Den Briel opnemen.

Zie ook Hfdst. 47 Bl. 15.

De tekst is een soort verantwoording dat de Wassenaers afstammelingen zijn van Radboud, 100 v. Chr. Koning van de Bataven (Catten). Afb. 21 stelt Radboud II/I de Stichter van Egmond † 792 voor. Afb. 22 toont diens broer, de stamvader van de Wassenaers.

Dirick adviseert Philips om zijn oude rechten op Wassenaar en het Burggraafschap van Leiden op te eisen bij de Koning.

*3: De meeste portretten hebben geen iconografische waarde.

Bij de Wassenaers zijn zelfs de personen die in de tijd van Dirick leefden niet gelijkend/natuurgetrouw getekend.

*1: In Brussel bevindt zich ook Hs. nr. 18009. Dit is een na 15-05-1559 bijgewerkte kopie door iemand uit de naaste omgeving van de Graaf van Egmont.

*2: Dit attest vermeldt dat Josina v. Egmont, Vrouwe van Wassenaer in 1532 aan Keizer Karel V een genealogie en 200 jaar oude leenbrieven toont.

Kornelis v. Alkemade 1728

De Schilderijen der Heeren van Egmond.

De Heeren van Egmond hebben vande oudste tijden af gewild, dat hunne Afbeeldingen levens grootte zouden worden bewaerd voerde nskomelingen ter ewiger memorie, en hebben ten di en sijnde deriche laten afschilderen, en geplaatst inde groote zaal op het Slot te Egmond, en daer nevens een bijschrift van hun leven en sterftijd, beginnende van koning Redbout, tot Jan van Egmond, de eerst gemaekte Graaf die overleeden is a: 1576 van welke Schilderijen gevonden werd een oude ontckeninge, dit alles meddende welke onder ons bezust, aldus beginnende:

Ex Ms. Egmont:

- : Dit stonde geschreven inde groote zaal t' Egmond op't Slot, en onder de Heeren die dese gecontoreijt stonden
- : Clox t' geschrift, de inden text bij mij zulx deervit daer
- : Schryver

Dit schoone en oude Slot van Egmond is inde spissse troublon vit heest tegens het Egmondse huys veevoest en veebrand te gelijk met dese schilderijen, en kostelijken inboedel.

De oude Heeren van Egmond onder de laatste Graven van Holland hun Hof houdende te Brussel, als met een voerrijg- he voortrijt, alle dese schilderijen doen copieren of nskilderen en aldse geplaatst in een grote galerije, welke tot heden toe aldse geion weeden te gelijk met de volgende Heeren tot op dese tijd toe, welke wij niet zonder moeite en kosten te Brussel laten afteijkenen en beschrijven in een groot boeck in folio

Hierboven

De hier beschreven aantekening.

Kornelis van Alkemade (1654-1737) was een Rotterdamse oudheidkundige en verzamelaar van munten, penningen, oorkonden, autografen etc.

Daarnaast was hij Notaris te Leiden.

P. v.d. Schelling (1692-1751) was zijn schoonzoon, eveneens oudheidkundige te Rotterdam.

Hij heeft ook de aanzet gegeven tot de publicatie van veel door hem verzamelde oude handschriften.

Een handschrift dat hij eveneens heeft weten

te bemachtigen was een boedelbeschrijving van het bezit van Graaf Lamoraal II van Egmont door zijn Rentmeester J v.d. Meulen. Dit handschrift is privé-bezit van de Hr. J. Lute. In dit handschrift trof ik voorin de op de vorige pagina afgedrukte aantekening aan in het onmiskenbare handschrift van K. v. Alkemade.

Deze aantekening is mijnsinziens voor iedereen leesbaar.

Wat is van belang:

De Heren van Egmont hebben “ten dien eijnde” zich levensgroot laten afschilderen met een bijschrift en “geplaatst inde groote zaal op het Slot te Egmond” van Koning Radboud tot Jan v. Egmont †1516 *1. “van welke Schilderijen gevonden werd een oude aantekeninge, dit alles meldende, welke onder ons berust” *2

(In de marge staat Ex MS. Egm:).

Verder vermeldt hij dat de latse Graven te Brussel woonden en “als met een voorzigtig vooruitzigt” *3 de schilderijen hebben laten kopiëren of naschilderen en hebben laten plaatsen in de grote galerij op het Hof te Brussel. Hij besluit met: “welke wij niet zonder moeite en kosten te Brussel laten aftijkenen en beschrijven, in een groot boek in folio”.

Kornelis v. Alkemade heeft dit inderdaad laten doen (alleen voor zover ik weet niet in een groot boek in folio).

Zowel de tekeningen als de beschrijvingen zijn bewaard gebleven.

De tekeningen heeft v. Alkemade ingeplakt in een boekje met een perkamenten kaft.

De originele Franstalige afschrijvingen zijn ingeplakt in een ander eenvoudig boekje.

In het boekje met de tekeningen is ook een Memorie ingeplakt. Zie onder.

Het boekje met de tekeningen bevindt zich in privé-bezit van de Hr. J. Lute.

De tekeningen die ik bij gebrek aan betere informatie toeschrijf aan Mr. Sumptius zijn met potlood getekend op heel dun papier.

De bijschriften zijn met potlood, soms met inkt uitgevoerd.

Het zijn inclusief de Heraut 36 tekeningen.

Gemiddeld formaat 19 x 13 cm.

Vlot uit de hand getekend maar met een goed oog voor detail.

Wat opvalt is dat de tekeningen natuurgetrouwer zijn dan die van Woutersz.. Onbekend is of de schilder van de Brusselse schilderijen deze wijzigingen reeds had aangebracht of dat de aftekenaar van v. Alkemade dit heeft gedaan.

v. Alkemade heeft de tekeningen ingeplakt en op elke volgende pagina volgt dan in zijn handschrift het uit het Frans vertaalde onderschrift. Zie Bl 03.

De vertalingen zijn van Pieter van der Schelling die gehuwd was met Alida, de dochter van Kornelis v. Alkemade.

*1: Dat is Johan III. Zie Hfdst. 51.

*2: Deze oude aantekeningen zijn totop heden helaas spoorloos.

*3: Van een voorzichtig vooruitzicht was in die tijd geen sprake. Vóór 1570 kon niemand voorzien dat het Slot op de Hoef doelwit zou worden van de Geuzen.

Memorie

Betaald aan Mr. Sumptius op orde van den Hr. 't'avelst Secretaris van den Resident te Brussel
 1e1 voor zes en dertig Aftekeningen gekloost
 met Potlood, van de Graaven van Egmont
 het stuk een halve Ryksdaalder f. 45. - -
 Aan den Poortier van 't Hotel 2: 10 - -
 100 voor kleine dupense 5: - - -
 geresiteerd door K. van Alkemade 67: - - -
 Aan den Welck. Hr. Mr. Egedius Groe
 ninx den 6 Maart 1728 volgens Quitant.

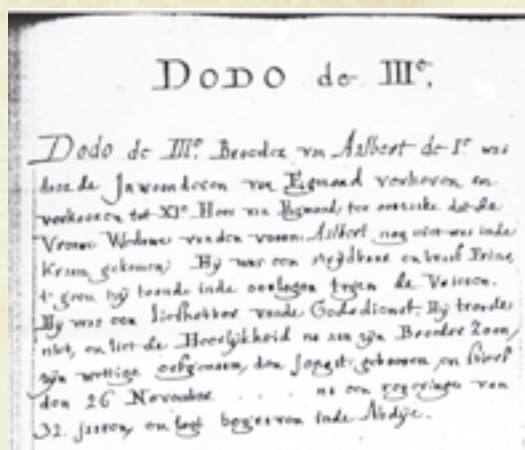

Hiernaast

Links
een willekeurige
tekening.
Rechts
de erbij behorende
tekst van
v. Alkemade
(beiden verkleind).

De originele Franstalige afschrijvingen zijn zoals eerder vermeld gelukkig ook bewaard gebleven.

De eerste afschrijvingen zaten oorspronkelijk vast onder de tekening en zijn later door v. Alkemade losgeknipt. *1

Latere beschrijvingen staan op losse strookjes of zijn samen opgetekend in een soort schriftje. Af en toe met inkt, maar ook met potlood. Ik ben er niet zeker van of alle teksten door dezelfde persoon geschreven zijn.

Voorlopig ga ik ervan uit dat de Franse teksten oorspronkelijk op een bord onder het schilderij waren geschreven. Sommige teksten zijn echter zo lang dat ik daar mijn bedenkingen over heb.

Wat is er gebeurd tussen 1562 (Woutersz.) en 1728 (v. Alkemade) ?

In 1562 hingen kennelijk 26 manshoge portretten en dat van een Heraut op het Slot op de Hoef.

Lamoraal woonde t.g.v. zijn functie als Stadhouder van Vlaanderen te Brussel in het door zijn moeder gebouwde huis.

Ik neem niet aan dat hij zijn Stamslot op de Hoef toen ontmanteld heeft.

Kennelijk wilde hij, zijn moeder of zijn oudere broer te Brussel over dezelfde statussymbolen kunnen beschikken als in Egmond.

Hij stond dus voor de keuze:

- 1 De schilderijen van Egmond over laten brengen naar Brussel.
Maar daarmee zou hij zijn trotse Stamslot hebben ontmanteld.
- 2 De schilderijen te Egmond laten kopiëren door een schilder te Egmond. Vervolgens:
 - a de kopieën laten overbrengen naar Brussel (dit zou het meest logische zijn).
 - b de originelen laten overbrengen naar Brussel (ongebruikelijk omdat je oude stukken het liefst op de oorspronkelijke plaats liet, voor zover die al te transporteren waren).
- 3 De schilderijen te Egmond laten aftekenen en te Brussel nieuwe schilderijen laten maken door een Brusselse schilder.
Dat was denk ik de meest voor de hand liggende manier. De opdrachtgever kon zo de vinger aan de pols houden.

Punt 3 is het meest aannemelijk, maar dat houdt wel in dat er rond 1560 te Brussel een serie aftekeningen geweest moet zijn. Of die bewaard zijn gebleven is maar de vraag. *2 Iets dergelijks gebeurde met de afbeeldingen van het Slot op de Hoef en de Abdij. Ik neem aan dat Lamoraal ook in Brussel afbeeldingen wilde hebben van zijn Stamslot en de Abdij. *3 Met beiden kon hij pronken.

De oudst gedateerde afbeelding van het Slot dat wij kennen is van v.d. Heck (1650), maar mogelijk waren er al eerder afbeeldingen van.

Wat is er gebeurd met de tekeningen van v. Alkemade na zijn dood op 12-05-1737.

v. Alkemade was in 1728 toen hij deze aftekeningen liet maken 74 jaar. Mogelijk was het zijn bedoeling om ze te publiceren. Dat is er nooit van gekomen. Zijn boedel kwam aan zijn schoonzoon Pieter van der Schelling die in 1717 huwde met Alida v. Alkemade † 1742.

*1: Alle strookjes druk ik in het betreffende hoofdstuk af.

*2: Ik vraag mij wel eens af of de serie tekeningen die Woutersz. gebruikte voor zijn Adelskroniek mogelijk dezelfde is of een uitgewerkte versie van de hier genoemde aftekeningen. Het vrijwel identieke portret van Lamoraal I bij Woutersz. en v. Alkemade pleit hiervoor.

*3: In mijn boek over de Abdij van Egmond ga ik hier uitvoerig op in.

Na de dood van v.d Schelling werd een deel van de boedel verkocht. Een deel bleef in het bezit van de familie. In 1848 is het laatste deel in Amsterdam verkocht. *1 Een van de kopers was het Seminarie Warmond (1799- 1967). Mogelijk zijn de boedelinventaris, de tekeningen en de bijschriften op deze manier in het bezit gekomen van het Seminarie Hageveld te Heemstede en vervolgens in privé-bezit van de heer J. Lute.

Wat is er verder gebeurd met de schilderijen te Brussel.

In 1707 sterft het Geslacht v. Egmont in mannelijke lijn uit met Procope Frans. De zoon van zijn zuster Maria Clara Angelica v. Egmont, Procope Maria Pignatelli, erft het Hof te Brussel. Hij gaat er zelf niet wonen. De Pignatelli's hadden zelf een aanzienlijk huis te Brussel. In 1729 verhuurt hij een deel van het complex aan de familie v. Arenberg. In 1754

wordt de familie v. Arenberg eigenaar van het hele complex. Gedurende enkele generaties bewonen zij het intensief, wat de nodige verbouwingen met zich meebracht.

v. Alkemade liet de aftekeningen maken in 1728, dat is dus een jaar voordat de fam. v. Arenberg een deel van het complex huurde. Procope Maria Pignatelli heeft kennelijk alles in oude staat gelaten. Voorvoelde de 74 jarige v. Alkemade dat de serie schilderijen wel eens in gevaar kon komen? We mogen hem dankbaar zijn dat er dank zij zijn verzamelwoede in ieder geval aftekeningen van deze schilderijen bewaard zijn gebleven.

De v. Arenbergs waren slechts zijdelings verwant aan de v. Egmonts. Ik kan mij dan ook goed voorstellen dat zij de schilderijen hebben verwijderd.

De Grote Zaal was één van de meest representatieve zalen en is dat nu nog.

Het complex dat wij nu kennen als het Egmontpaleis is bij de Belgische Staat in

*1:

De Tielse Kroniek.
Jan Kuys Bl. XXII.



Hieboven

Dodo III uit het boek van v. Alkemade.

Hieronder

Het titelblad van het boekje met de Franstalige afschriften.

In nov. 2003 ontdekte ik samen met Adriaan Zoon, die mij bij het samenstellen van dit boek steeds op heraldisch gebied behulpzaam is geweest, dat in de Koninklijke Bibliotheek onder nr. 75 C 22 een handgeschreven boek berust van Kornelis v. Alkemade en P. v.d. Schelling. "Beschrijvinge ende Afbeeldinge van de Heeren daarna graven van Egmont...enz." In dit boek staan aftekeningen (overigens van beduidend mindere kwaliteit) van alle hier behandelde aftekeningen en alle vertalingen van v.d. Schelling uit 1728.



Hiernaast

Het titelblad van het boek van v. Alkemade uit 1728

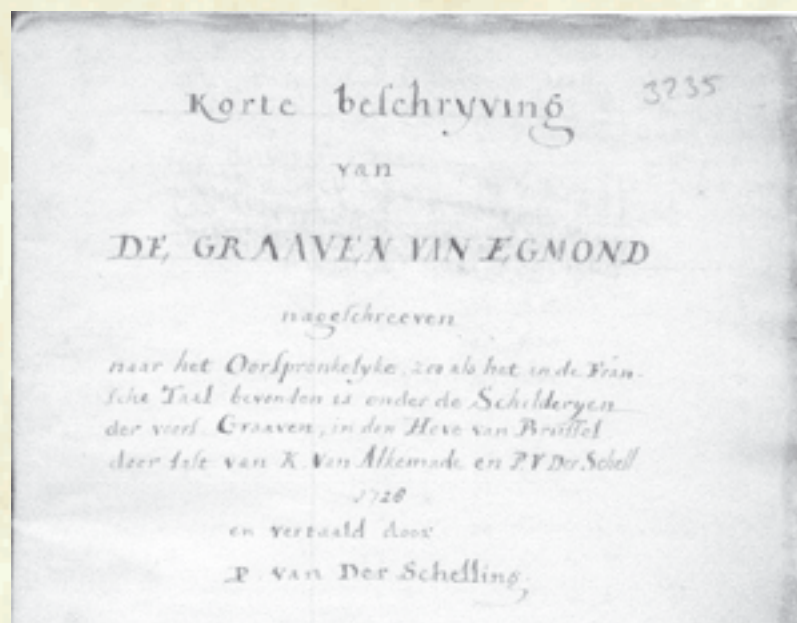

gebruik als representatieve ontvangst- en vergaderruimte.

De Grote Zaal is er nog alhoewel die in 1822 grondig is verbouwd. Toen werd de gelijkvloerse Grote Zaal van de hoofdvlleugel verbouwd tot bibliotheek voor maar liefst 50 000 boeken.

W. D'Hoorne *1 die een boek schreef over het complex vermeldt helaas niets over de Grote Zaal. Wel neemt hij op blz.73 een foto op van de zaal en op blz. 76 een foto van één van de prachtig beschilderde glazen deuren.

Bezien we de foto van de zaal dan zijn de boekenkastdeuren duidelijk te zien.



*1: Het Egmont-Arenbergpaleis. Uitgave Lannoo N.V. Tielt 1991.

Hiernaast

Een van de beschilderde glazen deuren.

Deze zijn van de hand van Sophie Frémiet.

Er zijn er nog 4 van bewaard gebleven.

Studie: E. Laloire betr. schilderwerken door S. en F. Rude (1824/25).

[AA Huizen doos 60/ 10 nr. 19]

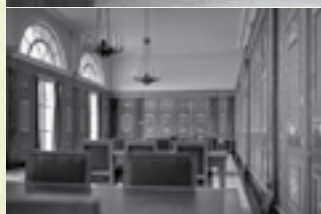

Hiernaast

De Grote Zaal.

De zaal telt 6 traveeën (zie de bogen) met in elke travee 3 kasten.

Op de kopse kant tel ik 4 kasten.

Stel dat elke kast in de plaats is gekomen van een schilderij, dan bereken ik dat er $6 \times 3 = 18 + 4 = 22$ schilderijen konden hangen.

Daar komen dan nog 12 bij die mogelijk op de muurdammen tussen de 6 ramen hingen en 2 die op de andere kopse kant hingen.

Dan kom ik op een totaal van 36, hetgeen gelijk is aan het aantal aftekeningen van v. Alkemade.

Zie plattegrond op Bl. 06.

Wat is er met de schilderijen gebeurd tussen 1728 en 1822.

We hebben de volgende mogelijkheden:

- 1 In het bezit gebleven van de Fam. Pignatelli en verplaatst naar hun huis.
- 2 Vernietigd.
- 3 Verwijderd en ergens opgeslagen of verkocht.
- 4 De kasten zijn ervoor gezet.
- 5 De lijsten zijn gebruikt voor de kasten en de doeken zijn vernietigd.
- 6 Mogelijk waren de schilderijen op hout geschilderd en zijn ze hergebruikt b.v. als achterkant van de kasten.

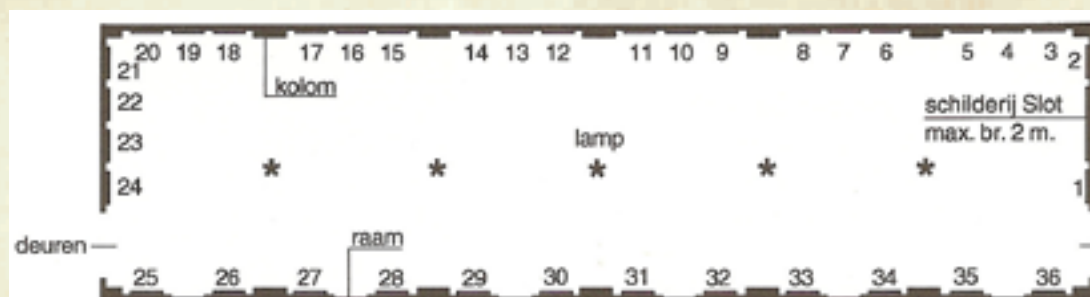
**Hiernaast**

De weergegeven plattegrond is een veronderstelling gebaseerd op de foto op Bl. 05.

1 Heraut	†	Hfdst. 25	19 Gerard III	1312	44
2 Radbodus II/I	792	26	20 Willem III	1312	45
3 Garbrant I	845	27	21 Wouter III	1321	46
4 Wolbrant I	868	28	22 Johan I	1369	47
5 Radbout II	919	29	23 Aarnoud I	1409	48
6 Dodo I	977	30	24 Johan II	1451	49
7 Walengier I	1016	31	25 Willem IV	1483	50
8 Dodo II	1074	32	26 Johan III 1e Gr.	1516	51
9 Barwout I	1093	33	27 Johan IV	1528	52
10 Barwout II	1114	34	28 Karel I	1541	53
11 Aalbert I	1168	35	29 Lamoraal I	1568	54
12 Dodo III	1200	36	30 Philips I	1590	55
13 Wouter I	1208	38	31 Lamoraal II	1617	56
14 Willem I	1217	39	32 Karel II	1620	57
15 Gerard I	1224	40	33 Louis I	1654	58
16 Wouter II	1234	41	34 Philips II	1682	59
17 Gerard II	1242	42	35 Louis Ernestus	1693	60
18 Willem II	1304	43	36 Procope Francois	1707	61

Ik ga er maar van uit dat de schilderijen in chronologische volgorde zijn opgehangen. Doordat er na Lamoraal I schilderijen toegevoegd werden zal er af en toe geschoven zijn, met name aan de raamzijde.

Het schilderij van het Slot is een veronderstelling.

Het schilderij van v.d. Heck van het Slot en de Abdij dat zich in het Catharijneconvent bevindt heeft een breedte van ~256 cm excl. lijst. Het zou dus zeker in opdracht van de Graaf van Egmont gemaakt kunnen zijn.

Door omstandigheden heeft het echter nooit de opdrachtgever bereikt.

Een ander schilderij dat in aanmerking komt is het schilderij van het Slot dat nu in het Raadhuis van Zottegem hangt.

Dit is kleiner (een schouwstuk).

Een schouw op de aangegeven plaats in de Grote Zaal is niet ongebruikelijk, alhoewel ontoereikend om deze zaal te verwarmen.

De zaal zal destijds 's winters verwarmd zijn door losse kachels die men voor de kolommen plaatste. In die kolommen moeten de rookkanalen nog aanwezig zijn.

De schilderijen nrs. 1 t/m 26 zijn kopieën van de schilderijen uit Egmond op de Hoef (stilistisch allemaal identiek).

De nrs. 27 en 28 zijn mogelijk aanvullingen die al vóór 1560 in Egmond op de Hoef zijn ontstaan (wijken stilistisch duidelijk af).

Nr. 29 is een raadsel (stilistisch een kopie van een in die tijd gangbaar portret, zie Hfdst. 54).

Dit geeft aan dat Johan III, 1e Graaf v. Egmont (Manke Jan) † 1516 of diens zoon, Johan IV † 1528 de opdrachtgevers voor de serie te Egmond op de Hoef geweest moeten zijn.

We moeten hiervoor dus op zoek naar een schilder met atelier *1 uit die tijd (stel tussen 1486, het jaar dat Jan III Graaf werd en 1528 de sterfdatum van Jan IV).

De nrs. 30 t/m 36 zijn latere aanvullingen uit de Brusselse periode (afwijkend van stijl). Deze zijn vergelijkbaar met de doorsneeportretten die we overal elders in kastelen tegenkomen.

*1: Dergelijke grote opdrachten werden in die tijd door een atelier uitgevoerd. De schilder gaf de grote lijnen aan en leerlingen werkten dan de details verder uit.

De tekeningen geven geen achtergrond aan maar die zal er bij de schilderijen zoals gebruikelijk wel geweest zijn.

Kronieken

ONZE BRONNEN

Kronieken liggen voor een groot deel ten grondslag aan de basis-informatie voor dit boek.

Veel geschiedschrijvers beoordelen kronieken als onbetrouwbaar. Het waarheidsgehalte ervan beoordelen zij als zeer gering want er zijn geen oorkonden etc. ter verificatie.

Voor wat betreft dit laatste verschil ik met hen van mening.

Oude oorkonden etc. blijken vaak niet geheel of nauwelijks de werkelijkheid weer te geven, zijn vervalst of erg subjectief.

Veel oorkonden uit de vroege middeleeuwen betreffende Holland en Friesland zijn niet bewaard gebleven.

Ook in de fameuze Kanselarij van Karel de Grote zoekt men tevergeefs.

De meest betrouwbare gegevens komen uit de archeologie, alhoewel ook hier vaak interpretatiefouten worden gemaakt.

Een graf met een Romeinse wapenuitrusting hoeft nog niet van een Romein geweest te zijn. Het kan ook van een Fries afkomstig zijn die deze wapenuitrusting ooit op een Romein veroverd of van hem gekocht heeft etc.

Opvallend is wel dat archeologische vondsten steeds meer oude kroniekaantekeningen onderbouwen. *1

De interpretatie van de onderzoeker kan tegenwoordig met behulp van moderne methoden worden onderbouwd.

Het DNA onderzoek is hier een goed voorbeeld van.

MONDELINGE OVERLEVERINGEN

Onze voorouders uit b.v. het jaar 500 leefden naar onze maatstaven primitief, alhoewel zij door ruilhandel etc. wel in aanraking kwamen met meer geciviliseerde samenlevingen. De Romeinen zijn daar een voorbeeld van.

Zij waren voor hun voedsel afhankelijk van autochtonen, die daar dan weer zaken voor terugontvingen die zij zelf nog niet konden maken of verbouwen.

Onze voorouders woonden in stamverband.

De hele familie en aanhang woonde bij elkaar.

De mannen hielden zich bezig met de jacht op het aanwezige voornamelijk kleinwild.

De vrouwen sprokkelden wat rondom het huis en verzamelden eetbare gewassen, bessen etc.

Pas later kwam men op het idee om akkertjes aan te leggen voor de meest geconsumeerde gewassen. Van de Romeinen leerden zij hoe ze beter en langduriger van een bepaalde akker gebruik konden maken.

De onderkomens bestonden uit kleine hutten, opgebouwd met takken en plaggen.

Midden in de hut werd 's winters een vuur gestookt om het eten te kunnen bereiden.

's Zomers zal men dit wel buiten de hut hebben gedaan. Rond dit vuur verzamelde zich dan de familie en werden wederwaardigheden

uitgewisseld bijvoorbeeld over huishoudelijke zaken, zoals "we moeten morgen naar die en die plek om bessen te oogsten", of "we moeten morgen naar die en die beek want ik heb daar

otters gezien". Tijdens zo'n avond werden niet alleen verhalen verteld over hoe een dag was verlopen, maar vertelde men ook over de

voorouders (veelal een beetje aangedikt), hoe deze zich destijds geweed hadden. Oude

anekdotes werden aangehaald zoals het verhaal van het verdwaalde hert (het gewei hangt nog

aan de hut). Maar ook familieaangelegenheden passeren de revue b.v. "Jan is de oudste zoon

van Gerrit en erft daardoor het gezag over onze familie. Gerrit was de zoon van Jaap die

destijds het hok voor de varkens heeft gebouwd. Hij was een zoon van Dirk, die nog met de

Romeinen heeft meegevochten tegen de Turken, waarbij zijn oudere broer Gerrit is gesneuveld".

Tijdens deze avonden werd ook de huwelijksmarkt niet buiten beschouwing gelaten; "het Stamhoofd van de Bakkumers heeft een

huwbare dochter, is zij niet iets voor onze Jan". Oude verhalen werden vaak in dicht- en/of

liedvorm doorgegeven. *2

Hierdoor werden deze verhalen veelal ongewijzigd van generatie op generatie overgeleverd. Het waarheidsgehalte is m.i.

dan ook hoog te noemen.

*1: b.v. de schedel van Floris V vertoont exact de door Melis Stoke aangegeven verwondingen. [Dijkstra De Graven van Holland]

*2: Het radioprogramma "Onder de groene linde" heeft jarenlang dit onderwerp aan de orde gesteld.

OVERLEVERING D.M.V. TEKENS

Het gebruik van merktekens om b.v. aan te geven "dit is mijn eigendom", is al erg oud. De oudste merktekens kunnen we onderverdelen in kerf- en brandtekens. Kerftekens zijn wellicht het oudst. Zij werden aangebracht door jagers en landbouwers die de beschikking hadden over een mes of een ander scherp voorwerp. Kruisen etc. zijn hier ook een voorbeeld van. Veehouders waren gewend hun vee te brandmerken. Hier zien we cirkel- en hartvormige tekens. Het plompeblad is hier een goed voorbeeld van. Het Runenschrift dat door de priesters werd gebruikt was als het ware een verzameling van merktekens. Elk teken stond voor een begrip en is daarom te vergelijken met de Egyptische hiërogliefen.

De Germaanse priesters hadden er geen baat bij dat hun Runenschrift door iedereen gelezen kon worden.

In ons land zijn weinig voorbeelden van het Runenschrift bewaard gebleven. Een verklaring hiervoor is mogelijk gelegen in het feit dat men veelal gebruik maakte van vergankelijke materialen zoals hout, been, klei enz.

OVERLEVERIG D.M.V. SCHRIFT

De Romeinen brachten als eerste een algemeen schrift binnen onze grenzen waarbij elk teken niet stond voor een begrip maar voor een klank. Een in Rome geschreven brief kon hier gelezen worden.

De Romeinen schreven brieven naar in onze streken geleverde familieleden, maar ook andersom; hier geleverde Romeinen schreven hun wederwaardigheden aan b.v. hun familie in Rome of lieten dit doen door iemand die de schrijfkunst machtig was.

Enkele van dit soort geschriften zijn bewaard gebleven.

Bekende voorbeelden zijn:

Plinius 23-79 n. Chr.

Hij was officier in Germania en schreef o.a. **Bellorum Germaniae Liber XX.**

Tacitus 55-120 n. Chr.

Hij scheef in Rome aan de hand van mondelinge bronnen.

Een van zijn bronnen was zijn schoonvader **Agricola**, de veroveraar van Brittania (40-93). Hij schreef o.a.

De origine et situ Germanorum.

We kunnen hen beschouwen als de voorlopers van de latere kroniekschrijvers.

Hun verhalen zijn natuurlijk niet objectief. Een volgende groep die iets op schrift stelde over de Germanen waren de missionarissen. Zij kwamen uit Britannia, veelal uit vooraanstaande van oorsprong Friese of Saksische families. Het waren vaak jongere zonen van belangrijke stamhoofden die hun opvoeding genoten hadden in een klooster. Zij verstonden de in onze gebieden gevoerde taal en konden door hun kloosteropvoeding in redelijke mate Latijn schrijven.

Hun eerste brieven zullen vergelijkbaar zijn geweest met die van de Romeinen; reisverslagen voor het thuisfront aangevuld met wederwaardigheden.

Later, toen zij zich na veel pijn en moeite gevestigd hadden, gingen zij over tot het beschrijven van hun afkomst en het doel van hun missie. Ook beschreven zij het leven van hun opdrachtgevers en van dierbare heiligen. Op deze manier konden zij zich een zekere status aanmeten.

BOEKHOUDING

De missionarissen verwierven op allerlei manieren roerende en onroerende goederen; van het leegroven van Germaanse heiligdommen tot het ontvangen van geschenken van door hen tot het christendom bekeerde Germanen.

Het was dus zaak om giften op schrift vast te leggen. De eenmalige vette gans zal wel niet in deze boekhouding genoteerd zijn maar wel de toezegging van een aantal kippen op een bepaalde dag evenals de pachtopbrengst van een bepaald grondstuk met daarbij de vermelding van de tegenprestatie (het lezen van een mis op een aangegeven datum t.b.v. het zieleheil van de schenker).

MEMORIE

Het begraven van belangrijke familieleden door de Germanen in het veld of bij de heilige boom werd door de elite steeds meer vervangen door het begraven ergens op de eigen hof (met name de boomgaard was favoriet) of het begraven binnen de christelijke sfeer van een kapel.

Naast liturgische boeken legden kloosters en kapellen Necrologiums aan. Daarin werden de teraardebestelden vermeld met het bedrag dat zij voor hun begrafenis hadden geschonken en de tegenprestatie die het klooster of de kapel daarvoor moest leveren; veelal het lezen van

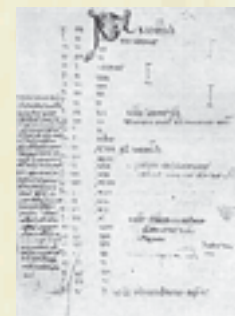

Het beroemde Kalendariumblad met aantekeningen van Willibrord.

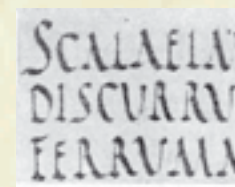

Romeins schrift
4e eeuw.

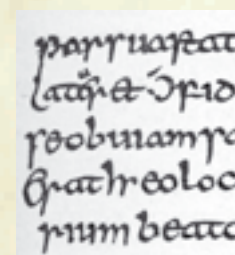

Angelsaksisch schrift
Beda ~ 737.

een gedachtenismis op een bepaalde datum. Veel Necrologiums zijn daarom geordend naar alléén maand en dag. Jaartallen zijn vaak niet terug te vinden.

Kleine aanwijzingen voor een nadere datering zijn de volgorde in het register en de muntsoort die ten tijde van de schenking in omloop was. Wel moeten we er rekening mee houden dat Necrologiums regelmatig werden herschreven. Later zijn er ook registers met aanduidingen over de inhoud van de te lezen gedachtenismis; wie de te herdenken persoon was, de over deze persoon te memoreren feiten enz. Van dit soort registraantekeningen werden vaak afschriften gemaakt die men op of nabij het betreffende graf aanbracht.

De onderschriften van de in dit boek behandelde afteekeningen van schilderijen doen hieraan denken.

Keren wij nog even terug naar de situatie in Egmond, dan zien we dat de Graven van Rijnland het voorouderlijk huis van Ghenna ter beschikking stelden aan een aantal nonnen en er Ghenna, maar ook haar nakomelingen lieten begraven.

De Heren van Egmont (bastaardfamilie van Ghenna) lieten oorspronkelijk hun overledenen begraven op het voorouderlijk kerkhof op hun Hof te Rinnegom. Later lieten zij door omstandigheden de stoffelijke overschotten van hun voorouders transleren naar het hogergelegen klooster.

ADELKRONIEKEN

Volgens Dr. J. Romein beginnen kronieken over adellijke geslachten in de tweede helft van de 15e eeuw plotseling en in groten getale te verschijnen.

Naast macht en bezit stond status in die tijd hoog aangeschreven.

De samenstellers van deze kronieken baseerden zich in hoofdzaak op bovengenoemde aantekeningen.

Zij hadden tot taak zoveel mogelijk voorouders te beschrijven en natuurlijk liefst zo positief mogelijk.

Door het samenstellen van een stamboom kon veel verduidelijkt worden.

In principe kennen we twee vormen.

De Vertikale, in oude handschriften de meest gebruikelijke.



Vertikale stamboom

Uit Ter Goor; Geschiedenis v. Breda.

Het is duidelijk een afstammingsreeks die voor wat betreft zijtakken niet nader uitgewerkt wordt. Bastaardkinderen worden niet genoemd.

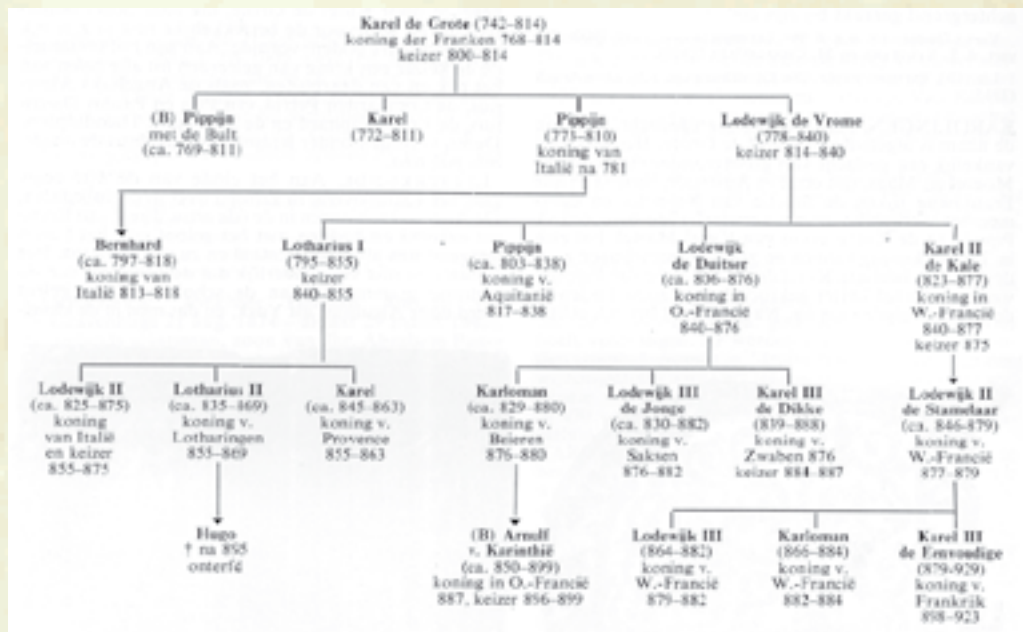

Een variant is de tegenwoordig meer gebruikte Horizontale stamboom. Een praktisch probleem is dat bij kinderrijke gezinnen de beschikbare bladbreedte vaak niet toereikend is.

Horizontale stamboom

Uit Winkler Prins; Karolingen. Hier worden alleen de belangrijkste mannen met hun regeerperiodes genoemd.

Daarnaast komen Kwartierstaten in zwang. Stambomen geven alleen naamsverwantschap aan.

Kwartierstaten geven bloedverwantschap aan. Veel Kwartierstaten werden opgebouwd met namen en familiewapens.

Hoe meer ingevulde kwartieren met wapens van aanzienlijke families, hoe hoger het aanzien was. Kwartierstaten zien we niet alleen terug in Adelskronieken, maar ook op wapenborden in kerken en op grafstenen.

Kronieken en Kwartierstaten werden niet alleen gebruikt om te imponeren, maar waren ook een geducht instrument in de huwelijkspolitiek van die tijd. Wilde men zijn zoon of dochter uithuwelijken aan een zoon of dochter van een vooraanstaande familie, dan diende men met goede referenties te komen. Deze werden grondig nagetrokken.

Kwartierstaten vinden we daarom terug in archieven van aangehuwde families.

Om als Ridder van het Gulden Vlies te worden toegelaten moest men een Kwartierstaat met minimaal 8 kwartieren overleggen.

Om te imponeren liet men Adelskronieken rijk illustreren en fraai inbinden.

Hoe meer wapenafbeeldingen hoe beter.

Het Detmoldse handschrift toont een andere opzet.

Hier worden portretten van de diverse Heren van Egmont weergegeven.

Dat dit fantasieportretten zijn is duidelijk.

We moeten bij dit soort portretten dan ook veel meer letten op de getoonde attributen.



Hiernaast

Grafsteen met 16 kwartieren van Gravin Elisabeth v.d. Berg te Essen. Links, derde van onder Egmont.

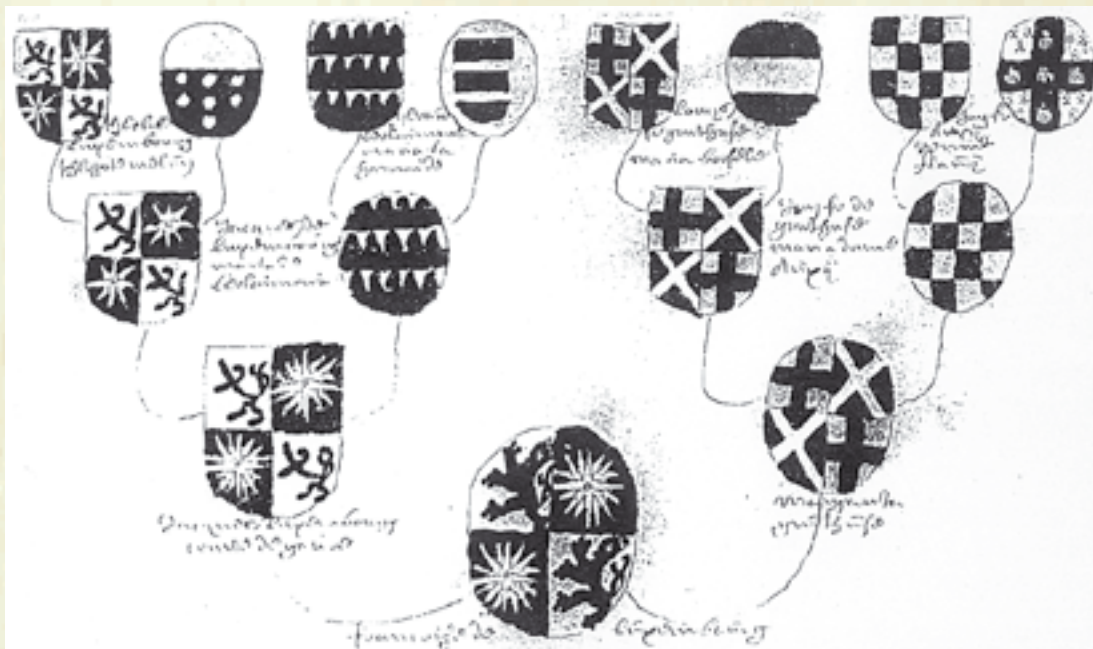

Kwartierstaat

Brussel 18307.
Francoise v. Luxemburg.
Zie ook
Hfdst. 52 Bl. 10.

ALGEMENE KRONIEKEN

Hierin staat de geschiedenis van een bepaald gebied centraal.

Een van de belangrijkste kronieken voor de Noordelijke Nederlanden is die van **Johannes de Beka**. Hij was in dienst van de Bisschop van Utrecht. Zijn belangrijkste werk de **"Chronicon Episcoporum Trajectensium"** werd voltooid in 1349/50. Het behandelt de geschiedenis van de Bisschoppen van Utrecht en van de Graven van Holland van de vroege tijden tot 1346. Later door anderen aangevuld tot 1393 en 1456.

Het originele handschrift is in het Latijn en bevat 21 hoofdstukken.

Er is een Nederlandse vertaling uit 1393.

Ook is er een Franse vertaling uit 1426.

Gedrukte versies zijn er uit:

1612 in het Latijn door B. Furmerius.

1643 in het Latijn door Buchelius.

1738 in het Nederlands door A. Matthaeus.

Waar Beka zijn gegevens aan ontleende is niet duidelijk.

Veel zal hij over hebben genomen uit oorkonden. Mogelijk waren er in die tijd ook nog andere niet meer bewaard gebleven handschriften.

Veel latere kroniekschrijvers hebben de kroniek van Beka gebruikt als basis voor hun eigen kroniek.

Vaak nemen zij hele passages min of meer woordelijk over.

Een van hen was de Gorkumse Pastoor uit de 15e eeuw Theodericus Pauli (Dirck Franckensz Pauw). Hij schrijft "Chronicon Universale" Vaderlandse geschiedenis in 3 delen.

Bewaard in de Univ. Bibl. Utrecht Nr. 1650.

Op p. 27 t/m 35 staat "van de oorspronck ende afkomste der Baenreheren van Egmond".

Eveneens van zijn hand is:

"Adelskroniek over de Heren van Arkel".

Gedrukt door A. Matthaeus in zijn

"Analecta V" p. 203-240.

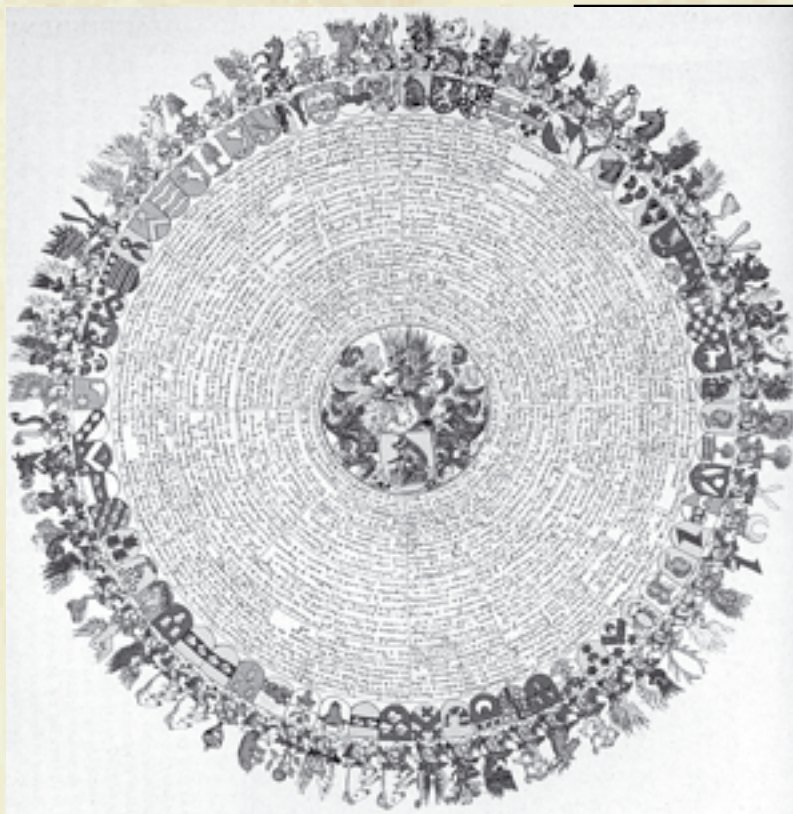

Kwartierstaat

van Jhr. E.A. v.

Berestein.

Uit: E.N.C.I. 1947

Dl. 3.



Hiernaast

Rouwkas wapen
met 8 kwartieren.

Carel de Dieu,

Gr. Kerk Alkmaar.

Dan zijn er drie min of meer met elkaar vergelijkbare handschriften.

- | | |
|---|--|
| 1. Het Brusselse handschrift
10 delen (Kon. Bibl. Brussel Nr. 6045-6054). | Deze handschriften zijn uitvoerig
uitgewerkt door W. F. Andriessen in zijn
proefschrift: |
| 2. Het Utrechtse handschrift
3 delen (Utr. Rijksarchief Nr. 7a Coll. Booth). | Historia dominorum etc. 07-07-1933. |
| 3. Het Haagse handschrift
2 delen (Kon. Bibl. Den Haag Nr. 131G31). | |

Het Brusselse handschrift. (Orgio dominorum de Egmonda)

Deel 1 is van de hand van Johannes de Leydis.

De overige delen zijn van de hand van Cornelis v. Mierop.

Johannes de Leydis
was Karmeliet te
Haarlem. Hij stierf
in 1480.

- | | | |
|---------------------------------|----------|---|
| 1. p. 1 t/m 78 | Nr. 6045 | Annales regaliū abbatum Egmondensium. |
| 2. p. 80 t/m 92 | Nr. 6046 | De Comitatu Teysterbandiaē. |
| 3. p. 93 t/m 117 ¹ | Nr. 6047 | De dominio de Arckel. |
| 4. p. 118 t/m 121 | Nr. 6048 | Lederdam, Hoekelē, Asperen, Hagenstein, Ackoei,
Leyenberch, Nordenlois etc. Bergha domini Arnoldi. |
| 5. p. 122 t/m 127 ¹ | Nr. 6049 | Origo dominorum Egmonda. |
| 6. p. 128 t/m 129 ¹ | Nr. 6050 | De Ysselsteyn. |
| 7. p. 130 t/m 137 ¹ | Nr. 6051 | Origo dominorum de Brederode. |
| 8. p. 138 t/m 139 ¹ | Nr. 6052 | De Vianen et Ameyda. |
| 9. p. 139 ¹ t/m 140 | Nr. 6053 | Teylingen. |
| 10. p. 140 ¹ t/m 154 | Nr. 6054 | Origo dominorum de Culemborch. |
| p. 143 ¹ t/m 144 | | Oystervant. |
| p. 144 t/m 145 ¹ | | De origine de Borssaliorum. |
| p. 146 t/m 146 ¹ | | De dominis de Vere. |
| p. 147 t/m 147 ¹ | | Bolois vel Blesensis. |
| p. 148 t/m 150 | | Apkouda et Gaesbeeck. |
| p. 150 ¹ | | Woerden. |
| p. 150 ¹ t/m 152 | | Vliet. |
| p. 152 ¹ | | Benthem. |
| p. 153 | | Heynnenberch. |
| p. 153 t/m 153 ¹ | | Voern. |
| p. 154 | | Perzyn et Waterlant. |
| p. 154 ¹ | | Hairlem. |
| p. 155 t/m 192 | | Historia episcoporum Trajectensium. *1 |

Cornelis v. Mierop
was Raad in de Hof
van Holland, later
Domproost te
Utrecht.
Hij stierf in 1572.

*1= zie Beka.

Het handschrift is voorzien van latere aanvullingen en een groot aantal kanttekeningen van Adriaan v. Westphalen, een bekend verzamelaar uit ~ 1680. Kennelijk heeft v. Westphalen het handschrift enige tijd in zijn bezit gehad.

J. Verhoog vermeldt in Onvoltooide Roem de volgende handschriften:
Kon. Bibl. Brussel Inv. nr. 5376-5378
Cronica illustrium baronum ac dominorum de Egmonda (38 blz.).
Dit verzamelhandschrift loopt door tot 1482 met aanvullingen tot 1486 en 1568.
Auteur J. à Leydis.
Herkomst: Jezuïetenklooster te Leuven.
Het Rijksarchief Noord-Holland te Haarlem beschikt over een identiek exemplaar.
Coll. aanwinsten 1040 Hs. 462.

Verder bezit het ARA Den Haag Hs. III-26
deel uitmakend van het familiearchief
Cousebant Inv. nr. 1051.
Ook dit is een verzamelhandschrift.
Vijf bladen hebben betrekking op het geslacht
v. Egmont.
Auteur J. à Leydis.

Het Utrechtse handschrift.

De schrijver van deze drie delen is onbekend.

Het handschrift is min of meer vergelijkbaar met het hiernaast genoemde Brusselse handschrift, alleen de volgorde is anders:

Ameyda, Teylingen, Teysterbant, Huesden, Arkel, Lederdam, Hoekelom, Asperen, Hagensteyn, Accoy, Leyenberg, Noordeloos, Zoelen, Avesaet, Alblas en Alblasserdam, Egmond, Culenburch, Vianen.

1. p. 1 t/m 49 Incipit prologus Marcelini in vitam sancti Zwiberti episcopi Verdensis.
2. p. 51 t/m 68 Zonder opschrift.
Het is een beschouwing over de Bisschoppen van Utrecht.
Laatste vermelding 1529.
3. p. 68 t/m 92 Adelskronieken geschreven te Egmond in het Latijn en Nederlands.
Laatste vermelding 1561 (Egmond tot 1484).

Het Haagse handschrift.

1. p. 1 t/m 100 Het z.g. Voorste handschrift in het Nederlands is door twee personen geschreven.
p. 1 t/m 98 door **.
p. 98 t/m 100 door **.
Het bevat familiegenealogieën en kronieken tot 1428.
De volgorde is hier:
Arkel, Lederdam, Hoekelom, Asperen, Hagensteyn, Accoy, Leydenburg, Noordeloos, Zoelen, Avezaet, Alblas en Alblasserdam, Egmond, Ysselsteyn, Hoesden, Brederode, Teilinghem, Culemborg, Haerlem, Oostervant, Waterlant, Parzijn, Woerden, Borselen, Vianen, Ameyda, Boloys, Abkoude, Wyk bij Duurstede, Gaesbeeck, Vliet.
Het zijn weer de bekende genealogieën maar wel in beknoptere vorm weergegeven.
2. p. 100 t/m 173 Is geschreven door Petrus Cornelisz. Bockenbergh in ** in het Latijn.
Het bevat Adelskronieken.
De volgorde is gelijk aan het bovengenoemde Brusselse handschrift.

Van Bockenbergh zijn nog andere (gedrukte) genealogische werken bekend:

1. Historia et genealogia Brederodiorum uit 1587.
2. Egmundorum, potentissimae Hollandiae gentis, historia et genealogia uit 1589.

Daarnaast zijn er nog:

Het handschrift van Matthaeus.

Hij gaf met name de Arkelkroniek uit, in fragmenten de kroniek van Teisterbant en verder de Brederodekroniek van Johannes de Leydis.

Vergelijk leert dat hij van andere bronnen dan bovengenoemden uitging.

Handschrift in de Stadsbibliotheek van Hamburg, nr. 316 p. 202 t/m 205.

Onderdeel dus van een omvangrijker handschrift.

Het is mogelijk een afschrift van de hand van Willem v. Berchem en loopt tot 1511.

Handschrift in de Kon. Bibl. te Brussel, nr. 8037 / 8050.

In dit handschrift op p. 421 "Cronica brevis dominorum Egmondensium".

Het is een afschrift door Willem v. Berchem en loopt tot 1451.

Het handschrift van Nelis in de Kon. Bibl. te Brussel, nr. 17303 / 19.

Egmont komt hier voor op p. 10 t/m 13.

Deskundigen beoordelen dit handschrift overwegend als warrig.

Aanvulling

Theodorus Pauli
1484
KB Brussel 22476

Jean Scobier 1606
Arch. Nat. Paris
2458 (MM 734)

Fürstensteinische
Kroniek 1568
uitg. Com. Roy. d
Hist. Brussel
2e serie tome IX
en Brussel no 1857

Ant. Hovaeus
v. 1568
1e druk 1630
herdr. 1637, 41,
46, 64, 96, 1707,
34.

Joh. à Leydis 1484
uitg. Mathaeus
Leiden 1692
1732 in Ned. vert.

Bockenbergh was
schrijver en drukker.
Hij stierf in 1617.

Aanvulling

ARA Egm. inv. 840
16e eeuwse afschrift
Brief van Cornelis
v. Grebber mon-
nik aan Wouter I,
12e heer v. Egm.
(1168/1208)
betr. afstamming
Egmonts van de
Friese koningen en
Alexander de Grote
zou geschreven zijn
in 1198.

Het Detmoldse handschrift L3 nr. 429.

Eigenaar hiervan is het Nord-Rhein-Westfälische Staatsarchiv Detmold. Het Bestand L3 bevindt zich in het "Urkunden und Briefarchiv Brederode der niederländischen Herrschaft Vianen- Ameiden".

Dit bestand komt voor in "Inventaris van bescheiden van de Heeren van Brederode en latere bezitters van de Heerlijkheid Vianen, 's- Gravenhage 1909".

Nr. 429.

Handschrift op papier, 159 ongenummerde bladen, geschreven door meerdere handen in de 16e eeuw met gekleurde beginletters, wapens en portretten, bevattende:

- * Gedicht op de eigenaardigheden van de inwoners van Kleef, Gelderland en andere landen. In het Latijn.
- * "Croniken der Hoehgheboren Edelre Heeren van Brederode in Hollant", door broeder Jan van Leyden, gedrukt, met vele verschillen, bij Antonius Matthaeus, Veritis aevi analecta, 2e druk, I blz. 587- 740, waarvan de 7 eerste kapitels er 15 zijn gemaakt.
- * Aantekeningen over Walraven († 1531), Reinoud, († 1556) en Henderik van Brederode († 1568).
- * Geslachtlijsten van de Heeren en geslachten van Naaldwijk, Wateringen, Wassenaer, Montfoort, Kruiningen, Naaldwijk, Wateringen, Ameide, Teylingen, Teisterbant en Heusden, en Arkel, de laatste met enige verschilpunten gedrukt bij Matthaeus, a.w. V, blz. 201- 240, Lede en Lederdam, Heukelum, Asperen, Hagestein, Akkooi, Leienberch, Noordeloos, Zoelen, Avezaat, Alblas en Alblasserdam, Heer Arendsberg, IJselstein, Oostervant, Borselle, Vere, Berlois, Woerden, Vliet, Benthem, Hennenberg, Voorne, Persijn en Waterland, Haarlem.
- * Vertalingen van:
 - den giftbrief, waarbij Keizer Karel de Grootte (sic) aan Willbrord, Bisschop van Utrecht, het gebied van het bisdom aanwees, z.j.
 - den giftbrief, waarbij Karel de Kale, Koning van Frankrijk, aan Dierik, zoon van de zuster van zijns broeders Lodewijks vrouw, de provincie Holland gaf. z.j.
- * Gedicht: "Ad Sanctum Martinum Cor. Aurelii epigramma super praeëminentia diocis Trajectensis".
- * Uittreksel uit een kroniek in de boekerij van de kerk van St. Pieter te Utrecht, bevattende een verhaal van het sneuvelen van Willem IV, Graaf van Holland, 1345, en het

Privilegium Frisonum van 802.

- * **Geslachtlijsten** als boven van Kulemborg, Vianen, Kruiningen, **Egmont**, Abkoude (eigenlijk een geschiedenis van de stichting van Wijk bij Duurstede, Claudius Civilis enz.), Renesse.

Gebonden in perkament, waarop een blauw wapenschild met een zilveren zwaan.

In dit boek heb ik gebruik gemaakt van de vet aangegeven Geslachtlijst van Egmont.

Tielse kroniek.

Bezit van Oud Archief Tiel nr. OAT 1870.

Een soort wereldkroniek die de periode van de volksverhuizing (z.j.) tot ~ 1449 met een aanvulling van 1552 tot 1566 behandelt.

De schrijver is anoniem. De aanvulling wordt toegeschreven aan Peter v. Teeffelen, Pastoor van de St. Maartenskerk.

Gedrukt in het Latijn in 1789 door J.D. v. Leeuwen.

In 1983 uitvoerig behandeld en vertaald door J. Kuys c.s.

Wat opvalt is dat veel gebruik gemaakt werd van de anonieme bron die J. de Beka ook verwerkt heeft.

De hiervoor aangehaalde werken mogen we beschouwen (naast de verloren gegane) als de belangrijkste bronnen voor latere schrijvers. Of die ook voor een breder publiek toegankelijk zijn geweest is een andere vraag. Handschriften lagen vaak in niet voor iedereen toegankelijke bibliotheken. Niet zeker is of daar afschriften gemaakt werden voor andere bibliotheken etc. Hopelijk is dit wel gebeurd.

Gezien het onderwerp van dit boek, is het belangrijk om te reconstrueren over welke gegevens Dirick Woutersz. in 1562 kon beschikken.

Hij was Pastoor van de Heren van Wassenaer, verder stond hij op goede voet met de Bisschop van Utrecht en zal hij toegang gehad hebben tot het Abdij- en (mogelijk ook) het Heerlijheidsarchief van Egmond.

Zowel bij de Heren van Wassenaer, de Bisschop van Utrecht en te Egmond waren mogelijk de originele of min of meer betrouwbare afschriften van genoemde handschriften voorhanden.

Natuurlijk had hij de beschikking over eerder gedrukte werken.

Helaas is niet meer te achterhalen hoe de Adelskroniek van Woutersz. in het bezit van de Kon. Bibliotheek te Brussel is gekomen.

In 1568 werden na de onthoofding van Graaf Lamoraal I zijn bezittingen geconfisqueerd en zijn boedel openbaar verkocht.

Mogelijk zijn toen boeken etc. die niet direkt tot het archief werden gerekend op dezelfde wijze van de hand gedaan en werd de kroniek van Woutersz. met een partij andere boeken verkocht.

Boeken uit het archief werden niet verkocht omdat deze oude aanspraken op eigendommen en rechten zouden kunnen bevatten.

Later werden deze weer (veelal in geschonden staat) teruggegeven.

De illustraties van Danckaert heb ik opgenomen in de betreffende hoofdstukken op Bl. 02 bij de tekening van Woutersz.

Op Bl. 03 van dit hoofdstuk heb ik de index van Danckaert weergegeven om een indruk te geven waarover dit handschrift handelt.

Gebonden in een perkamenten band zijn het 90 folianten. Door de schrijver genummerd en voorzien van een index (fol. 93/ 96).

Zoals uit de hieronder weergegeven fol. 90 blijkt was J. Danckaert een "geadmireerd" notaris te Den Haag.

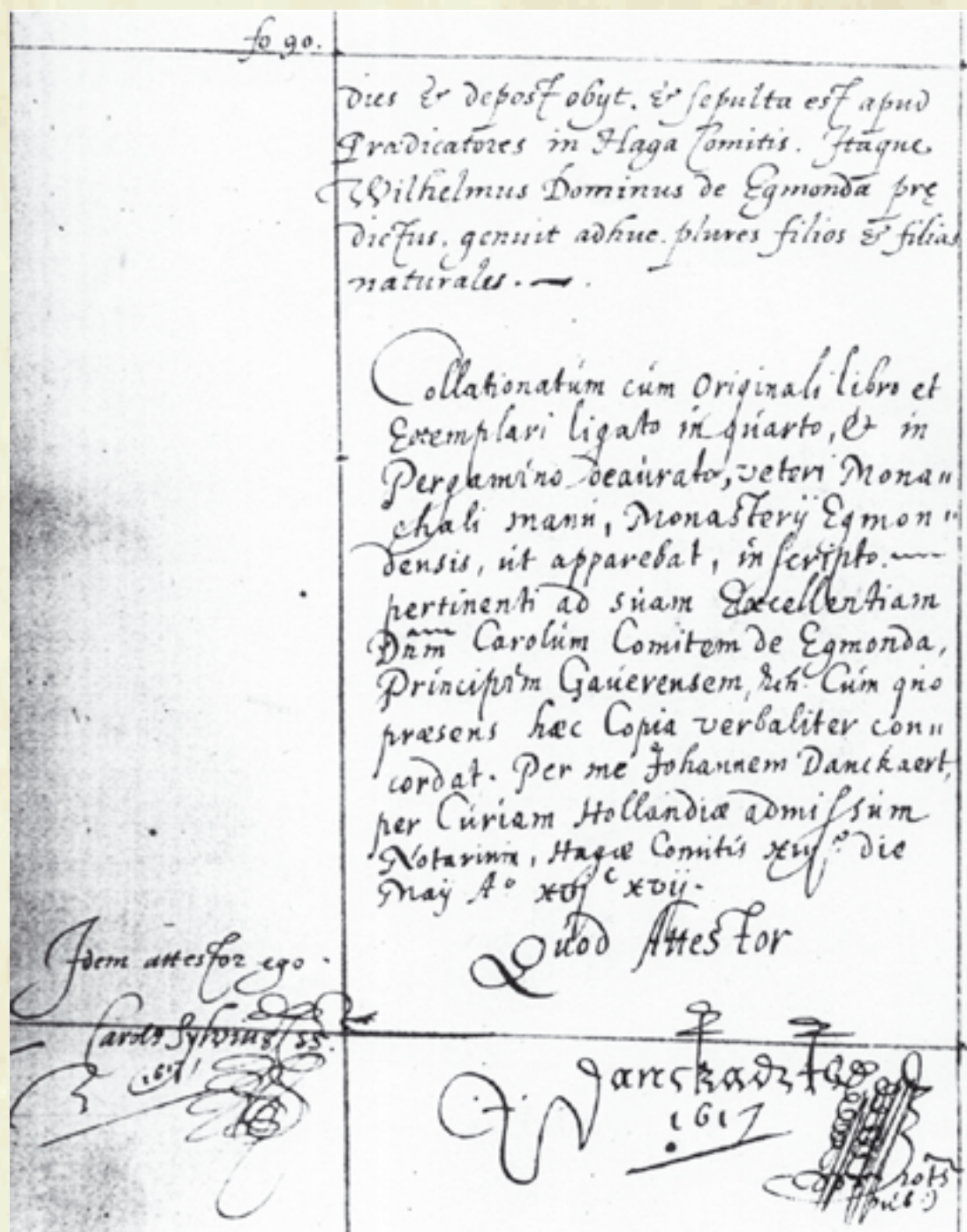

Het is overigens de vraag of Danckaert deze kroniek ooit aan Graaf Karel II v. Egmont heeft overhandigd. Het Leidse handschrift is niet ingebonden en zelfs de witmarges zijn niet afgesneden. Ook is er door de illustrator een storende fout gemaakt. Hij plaatst het portret van Radbout I bij de tekst van Radbout II etc.

* 1: opgedragen aan Karel II van Egmont († 1620).

*2: mede ondertekend door Carolus Sylvius.

*3: Emtum e libris G. van Loon. Hague Com. 1759.

Index van J. Danckaert:

Opusculum de Gestis Illustrium Dominorum de Egmonda. ACAD:LVGD *1		De occisione Domini Wilhelmi de Egmonda. Cap. XVII	fo. 46
Incipit Prologus in Opusculum de gestis Illustrium dominorum de Egmonda.	fo. 1	De progenie Gherardi de Egmonda Militis, fratris eiusdem Wilhelmi. Cap. XVIII	fo. 48
De quibusdam regibus Frisiae. Cap. I	fo. 3	De Gherardo Domino de Egmonda. Cap. XIX	fo. 51 Hfdst. 42
De Rathbodo rege Frisonum. Cap. II	fo. 7	De Domino Wilhelmo tertio. Cap. XX	fo. 53 Hfdst. 43
De seductione Rathbodi Regis. Cap. III	fo. 10	De Gherardo filio Wilhelmi praedicti. Cap. XXI	fo. 57 Hfdst. 44
De Poppone, Aldgillo & Gondeboldo, Regib' Frisiae. Cap. IIII	fo. 15	De Wilhelmo quarto. Cap. XXII	fo. 59 Hfdst. 45
De Rathbodo Domino inferioris Frisiae, fine de Egmonda. Cap. V	fo. 17 Hfdst. 26	De Domino Walltero secundo. Cap. XXIII	fo. 61 Hfdst. 46
De Gherbrando secundo Domino inferioris Frisiae. Cap. VI	fo. 18 Hfdst. 27	De Domino Johanne primo. Cap. XXIII	fo. 63 Hfdst. 47
De Domino Wolbrando. Cap. VII	fo. 20 Hfdst. 28	De bellis eiusdem Domini Johannis primi. Cap. XXV	fo. 66
De Rathbodo secundo. Cap. VIII	fo. 23 Hfdst. 29	De Arnolde Domino de Egmonda & Yselsteyn. Cap. XXVI	fo. 70 Hfdst. 48
De Dodone primo. Cap. IX	fo. 25 Hfdst. 30	De Domino Johanne secundo. Cap. XXVII	fo. 72 Hfdst. 49
De Wilhelmo primo. Cap. X	fo. 26 Hfdst. 31	De bellis oppidorum Yselsteyn & Gorichem. Cap. XXVIII	fo. 75
De Dodone secundo. Cap. XI	fo. 28 Hfdst. 32	De aliquibus gestis Johannis Domino de Egmonda. Cap. XXIX	fo. 79
De Berwoldo primo. Cap. XII	fo. 29 Hfdst. 33	De Arnolde Duce Ghelriae filio Johannis Domino de Egmonda. Cap. XXX	fo. 81
De secundo Berwoldo, advocato monasterij Egmondensis. Cap. XIII	fo. 31 Hfdst. 34	De relaxatione captivitatis Johannis Domino de Arkel & obitu eiusdem. Cap. XXXI	fo. 83
De Domino Allardo de Egmonda. Cap. XIII	fo. 34 Hfdst. 35	De obitu Johannis Domino de Egmonda & Wilhelmi Domino de Yselsteyn. Cap. XXXII	fo. 85
De Domino Waltero primo. Cap. XV	fo. 37 Hfdst. 38	De Domino Wilhelmo quinto de Egmonda. Cap. XXXIII	fo. 87 t/m 90
De Domino Wilhelmo secundo. Cap. XVI	fo. 42 Hfdst. 41	Index	fo. 93 t/m 96

*1: Dit is een mogelijk latere toevoeging.

Bij verschillende hoofdstukken (Cap.) van J. Danckaert wordt verwezen naar het betreffende Hfdst. nr. van dit boek.

Portretten etc. vóór 1562

Dat er vóór 1562 weinig gelijkende portretten zijn gemaakt spreekt voor zich. Hoe verder we teruggaan in de tijd hoe minder we op gelijkenis mogen rekenen. Om een persoon op een ouder portret te kunnen identificeren moeten we eerder op de attributen, symbolen, handeling en onder- of bijschriften letten.

Hieronder een miniatuur uit het Evangelarium van Egmond. *1 Graaf Dirk en zijn vrouw schenken een kostbaar Evangelarium aan hun klooster.

*1: Kon. Bibl.
's-Gravenhage



Voor een uitvoerige beschrijving van dit miniatuur zie:
B.K.S. Dijkstra
"Een stamboom in
been" blz. 54.

Opbouw altaar



Dr. B.K.S. Dijkstra toont in zijn boek "Een Stamboom in been" op blz. 54- 57 aan dat Dirk II en zijn vrouw Hildegard van Vlaanderen hier goedgelijkend zijn weergegeven. Toch is het miniatuur te dateren tussen 956 en 988. De tekenaar was naar het zich laat aanzien, de zoon van het genoemde echtpaar, Egbert. Deze was in 976 Kanselier van Keizer Otto II en in 977 Aartsbisschop van Trier. Ook van hem is een goedgelijkend miniatuur bekend uit een Psalterium uit 983. *1



Dr. Dijkstra betoogt dat Egbert er waarschijnlijk bij was toen zijn ouders het Evangelarium aanboden. Het miniatuur uit Egmond is duidelijk door iemand getekend die de handelingen van dichtbij heeft meegemaakt en slechts één oog gebruikte (met name het perspectief dat is waar te nemen pleit hiervoor). Wat bij het portret van Egbert opvalt is dat hij opvallend scheel is weergegeven, hetgeen andere bronnen bevestigen (een familietrek). Dirk II heeft een met Egbert vergelijkbare gelaatsvorm (driehoekig, golvend haar en een zelfde baardvorm). Bij Hildegard valt direct haar gekromde rug op. Een aandoening die we eveneens bij haar familie en nakomelingen tegenkomen.

Portretten waren een poging om een persoon te vereeuwigen terwijl die een belangrijke handeling verrichtte. Gezien de aard van de portretten hingen deze dan doorgaans ook niet bij de geportretteerde(n) thuis. Bovendien waren de middeleeuwse huizen (ook van edelen) te klein en te donker om ze goed uit te laten komen. Veelal werden ze daarom opgehangen in kapellen etc. alhoewel ook in Romaanse kerken niet veel licht kon binnentreden.



Portretten als boekillustratie voldeden eveneens aan het beoogde doel, namelijk het tonen van goede daden van de geportretteerde(n) aan een zo breed mogelijk publiek.

*1 Museo Archeologico Nazionale, Cividade di Friuli.

Een leuk detail, ook al heeft dat niets met de portretten te maken, zijn de hanen op de torenspitsen in plaats van kruisen. Algemeen wordt ervan uitgegaan dat de haan een typisch protestantse (dus van na -1560) torenbekroning is. De haan was echter al bij de Germanen een symbool van opstanding/ nieuw leven. Zie verder: "Een stamboom in been".

Enige tijd later zien we de z.g.

Devotiestukken

We zien hier één of meerdere personen geknield aan een baar (huisaltaar). De baar is meestal bedekt met een doek waarop het familiewapen is weergegeven. Kennelijk worden hier personen getoond die bidden voor het zieleheil van een pas of een lang geleden overleden lid van de familie. Vaak doet de entourage denken aan een kapel. Dergelijke schilderijen hingen dan ook meestal in de huiskapel of in een (eigen) kapel van een openbare kerk.

Vervolgens de:

Diptieken, Triptieken etc.

Eén of meer luiken konden worden gesloten. De buitenluiken waren oorspronkelijk neutraal beschilderd. Alleen tijdens het celebreren van de mis werd het altaar geopend. Vaak toont het middenpaneel een algemene voorstelling. Op de zijluiken zien we de familie in gebed. Veel toegepast bij huis- en kapelaltaren.

Tenslotte de:

Memorietafels

In tegenstelling tot het triptiek zijn deze tafels vaak uitbundig voorzien van tekst. Veel toegepast in huis- en (eigen) kerkkapellen. Een opmerking die geldt voor zowel het triptiek als de memorietafel is dat niet alle afgebeelde personen in dezelfde tijd leefden. Soms worden voorouders eveneens afgebeeld.



Verantwoording van de op Bl. 03 voorkomende illustraties:
 Boven: devotiestuk Jacob v. Duvenvoirde Hr. v. Warmond (1509-1577) en zijn vrouw Henrica v. Egmont-Merenstein (1525-1607). Tekening in het handschrift d'Oultremont (kasteel Warfuse).
 Midden: triptiek Gijsbrecht v. Duvenvoirde (1510). Centraal staan de ouders van zijn vrouw Anna v. Noordwijk. Schilderij J. Mostaert (ca. 1515) Rheinisches Landesmuseum Bonn
 Onder: memorietafel Heren v. Swieten. Kopie naar een stuk uit ca. 1455 Museum Lakenhal Leiden.



Hierboven

De Jeruzalemvaarders van J. v. Scorel ca. 1528. Frans Hals Museum Cat. 1955 nr. 263 Afm. 114 x 276 cm.



Een goed voorbeeld van een dergelijke memorietafel is die van de Jeruzalemvaarders. Voorafgegaan door de stichter van de orde zien we een aantal leden uit verschillende tijden. De 4e man van rechts heeft boven zijn hoofd een keperwapen (4 kepers). De tekst eronder geeft aan dat het hier gaat om Iacob Sijmonsz. die in 1519 het Heilige land bezocht.

Hiernaast

Een detail uit de memorietafel Bl. 03. Adriaan v. Swieten en Ottelina v. Egmont-Zevenhuizen.

Hieronder

Het Detmoldse handschrift L3 nr. 429 fol. 131. Adelskroniek geïllustreerd met een portretje en het wapen van de echtgenote.

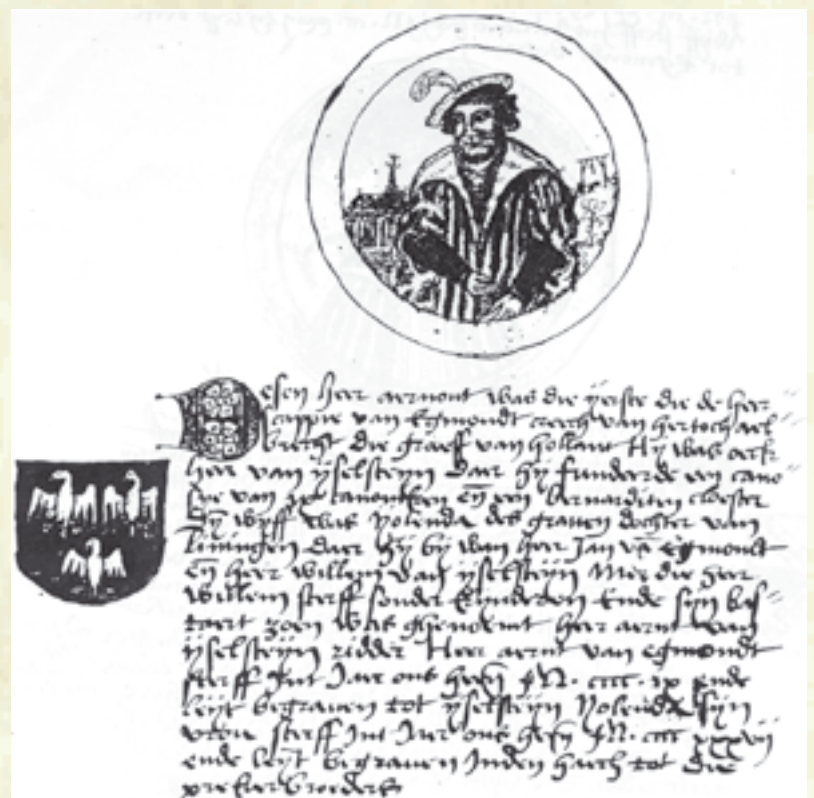



Al eerder heb ik aangegeven dat men ertoe overging om zich te laten vereeuwigen door middel van illustraties in boeken.

In eerste instantie waren dat handgeschreven Adelskronieken.

Die bestonden uit een stamboom, gevolgd door een fraai verhaal over de oorsprong van het geslacht. Van belangrijke personen werden de genealogische gegevens genoteerd: naam, titel, gehuwd met (zoon of dochter van/en), kinderen (gehuwd met etc.), overlijdensdatum (soms ook die van de echtgeno(o)t(e)). Ook werden het aantal regeringsjaren en de belangrijkste wapenfeiten vermeld. Als illustratie werd vaak het wapen en dat van de echtgeno(o)t(e) toegevoegd.

Bij een uitvoerige Adelskroniek werd ook een portret weergegeven.

Het handschrift Detmold L3 nr. 429 toont kleine medaillons (zie Bl. 04). Vél waarde moeten we hier niet aan hechten. Eerder moeten we letten op de attributen; we zien op de achtergrond een kerk en een galg. Dit zijn tekenen van zijn waardigheid, Advocaat en Heer van Egmont.

Zie verder Hfdst. 48.

Bijzonder zijn de z.g. Ahnengalleries. Alle mannelijke voorouders werden hier soms met echtgenote levensgroot afgebeeld. De portretten werden voorzien van wapenschilden en eronder was veelal een stukje tekst aangebracht.

De bekendste serie is de reeks van z.g. Gravenportretten in het stadhuis van Haarlem. Oorspronkelijk waren het fresco's in het Karmelietenklooster te Haarlem. Na verloop

van tijd waren deze fresco's toe aan vervanging. Men maakte een nieuwe reeks op panelen. Zowel de fresco's als de panelen zijn door veel kroniekschrijvers gebruikt als voorbeeld voor hun illustraties.

Later, in de 15e eeuw werden in de Nederlanden gelijkende portretten vervaardigd. Jan v. Eyck († 1441) wordt wel aangemerkt als de eerste portretschilder die gelijkende portretten schilderde. Beroemd zijn ook de portretten van Dürer (1427-1528).

Op de eerste portretten worden nog steeds handelingen verricht in samenhang met symbolen.

Het hiernaast weergegeven portret toont Maximiliaan met een opengebarste granaatappel in de hand. Dit is het symbool voor hoop, onsterfelijkheid en opstanding. Rond 1500 zien we de eerste portretten van edelen in hun fraaiste harnas (met ordetekens), voorzien van een verklarende tekst. Veelal is ook een familiewapen weergegeven.

Ook van echtgenotes werden nu portretten vervaardigd. Veelal als pendant van het schilderij van hun echtgenoot. Zelden werden zij samen op één paneel weergegeven. Portretten werden in opdracht van de geportretteerde of van zijn familie vervaardigd. Dit houdt in dat de opdrachtgever eisen stelde. Hierdoor zijn deze portretten niet altijd even betrouwbaar te noemen.



Hiernaast

Keizer Maximiliaan door Dürer 1519.



Hierboven

Filips v. Montmorency-Nivelle, graaf van Horne (1518-1568) na 1556.

Detail van portret door Anthonis Moro (1519-1575).

Hiernaast

Willem v. Oranje 1555/6.

Staatliche Gemäldegalerie Kassel. Paneel 105 x 82 cm.

Op deze en de volgende pagina heb ik de houtsneden die Cornelis Anthonisz. in 1551 van de Heren v. Brederode vervaardigde opgenomen

Bron: Van Ridders tot Regenten Blz. 242-45 en het Rijksprentenkabinet te Amsterdam.

We zien hier de opvolgende Heren van Brederode. Van de legendarische Zuphridus (Siegfried) †1013 tot en met Reinout III (geb. 1492 †1556).

Opvallend is dat de Heren van Brederode natuurlijk geportretteerd zijn, soms iets te geposeerd, maar de houding van de benen is meestal juist. Dit in tegenstelling tot de Heren van Egmont bij Woutersz. uit 1562, die een onnatuurlijke houding hebben.

De onderstaande houtgravure van Marcus Mutius Scaevolta is uit 1536. Wat opvalt zijn de schaars bedekte enorme spierbundels.

Een mogelijke verklaring is dat men ten tijde van de Renaissance eerst een naakt tekende en daar vervolgens de kleding overheen aanbracht.

Bij veel schilders (Buys, Goltzius etc.) zien we dezelfde stijl.



1

2

3

4

5



6

7

8

9

10

Hieronder een overzicht van de door Cornelis Anthonisz. afgebeelde Heren van Brederode. Genealogen zijn het hier niet mee eens.

Dek begint voorzichtig bij Dirk Drossaard (hier Dirk III † 1236).

Tussen () heb ik het door Dek gehanteerde nummer genoteerd.

Voor een uitvoerige verhandeling over de Heren v. Brederode verwijs ik naar het boek "Onvoltooide Roem" van J.H. Verhoog.

1 Zuphridus (Siegfried)	† 1013
2 Diederick I	† 1063
3 Willem I	† 1103
4 Derick II	† 1139
5 Willem II	† 1154
6 Floris	† 1198
7 Willem III	† 1221
8 Diederick III (I - 1e Hr.)	† 1236
9 Alfredt	† 1253
10 Willem IV (I - 2e Hr.)	† 1285
11 Dierick IV (II - 3e Hr.)	† 1318
12 Willem V (II)	† 1316
13 Henderick (I - 4e Hr.)	† 1345
14 Diederick V (III - 5e Hr.)	† 1377
15 Reynout I (I - 6e Hr.)	† 1390
16 Johan (I - 7e Hr.)	† 1417
17 Walraven I (I - 8e Hr.)	† 1415
18 Reynoudt II (II - 9e Hr.)	† 1473
19 Walraven II (II - 10e Hr.)	† 1531
20 Reinout III (III - 11e Hr.)	† 1556

Reinout was in 1551 59 jaar oud en wordt ook als een oude man weergegeven.

Na hem volgt nog (niet weergegeven) :

21 Hendrik (II - 12e Hr.) † 1568

Met deze Hendrik sterft de Hoofdtak uit.

Ook voor wat betreft de relatie tussen de Heren v. Brederode met de Heren v. Teylingen verwijs ik naar J. H. Verhoog.

De Heren van Egmont en de Heren van Brederode woonden dicht bij elkaar, toch werden er weinig huwelijken voltrokken tussen telgen van deze twee geslachten. De reden kan gelegen zijn in het feit dat de Heren van Egmont tot de hoge oude adel gerekend werden. De Heren van Brederode werden (als bastaardtak van de Hollandse Graven) als minder aanzienlijk beschouwd.



11 12 13 14 15

Let op: Reynout I (15) draagt hiet een zelfde bellengordel als die waar Jan II van Egmont (1409-1451) zo bekend om is.



16 17 18 19 20

Het Friese Rijk

Het Friese Rijk heeft bestaan van ongeveer 300 voor Chr. tot 754 na Chr.

Veel geschiedschrijvers doen het Friese Rijk af als legendarisch, omdat “hard” bewijsmateriaal zoals b.v. oorkonden ons niet overgeleverd is.

*1

Nu is het inderdaad zo dat de Friezen vóór 754 over het algemeen niet konden lezen of schrijven.

Het enige schrift dat we in die tijd in Scandinavië, op de Britse Eilanden en langs de Noordzeekust tegenkomen is het z.g. Runenschrift. In het oud Noors betekent “rún” geheim, hetgeen wel aangeeft dat het niet voor algemeen gebruik bestemd was en alleen door een selecte groep van ingewijden werd toegepast.



De vorm van de tekens wijst er op dat het schrift oorspronkelijk in hout werd geritst. Hout is echter een vergankelijk materiaal, zodat er weinig voorbeelden overgeleverd zijn. Wel vinden we runen terug op wapens en gebruiksvoorwerpen. Later worden zij ook toegepast op grafstenen. Een enkele maal zien we runen in een handschrift (Codex Runicus). Na de kerstening raakten zij buiten gebruik, mede doordat aan bepaalde tekens een magische kracht werd toegekend. Boeren in Dalarna waren in de 18e eeuw nog bekend met deze tekens.



De eersten die iets over de Friezen op schrift stelden waren de Romeinen. Zo vermeldde Tacitus al dat de volkeren aan de noordgrens van het toenmalige Romeinse Rijk gebruikmaakten van symbolen die zij in allerlei

materialen ritsten.

Wat de Romeinen over de Friezen schreven was uiteraard niet objectief. Het was een strijdbaar volk dat zich schuilhield achter een voor buitenstaanders ondoordringbare moerasgordel. De Romeinen gaven het na enkele mislukte pogingen dan ook op om verder naar het noorden door te dringen. Wel dreven zij handel met de noordelijke volken. *2 Daardoor zijn er in het noorden Romeinse archeologische voorwerpen gevonden, mogelijk uit ruilhandel of oorlogen afkomstig. Evenals veel zaken van onmiskenbare noordelijke herkomst die ten zuiden van de Rijn werden aangetroffen. Met name de Scandinaviërs waren leveranciers van prachtig walrusivoor snijwerk, barnsteen en kwalitatief goede wapens. In ruil daarvoor zullen vele amfora's wijn naar het noorden zijn verscheept. Letterlijk verscheept, want redelijk begaanbare wegen waren er niet. De Romeinen vermeden onnodige reizen via de onstuimige Noordzee. Ze gingen liever binnendoor b.v. via de vele meren. *3

Maar omdat zij in deze gebieden het niet voor het zeggen hadden waren zij afhankelijk van het verlenen van vrije doorgang door de plaatselijke bevolking. Dit zullen zij wel niet als ideaal hebben ervaren. Al met al bepaalde dit natuurlijk ook hetgeen zij over de noordelijke volken opschreven. Een tweede groep die over de Friezen geschreven heeft waren de missionarissen. Vanuit Groot-Brittannië werden zij erop uitgestuurd om de Friezen te kerstensen. Nu kwamen veel van deze missionarissen uit families die veel eerder (492) vanuit Saksen, Jutland en Friesland naar met name het noorden van Groot-Brittannië waren overgestoken. Hierdoor hadden zij het voordeel dat zij de taal en gebruiken van de Friezen kenden. Ook van deze groep schrijvers mogen we weinig objectieve berichten verwachten. In hun ogen waren de Friezen verachtelijke heidenen en barbaren.

De missionarissen kwamen in groepen, vergezeld van een legertje bewapende mannen. Hun methode van geloofsverkondiging zal de Friezen in het verkeerde keelgat zijn geschoten.

*1: Schoolboekjes behandelen deze periode slechts summier.

*2: In Velsen beschikten zij enige tijd over een handelspost.

*3: De Drususgracht die de Rijn met de Vecht verbond is een voorbeeld van een door de Romeinen verbeterde verbinding binnendoor.

Hiernaast
Zwerfsteen met Runeninscripties uit Stockholm.

Zo verkondigden zij niet alleen de nieuwe leer, maar probeerden zij ook de oorspronkelijke (in hun ogen heidense) gebruiken te elimineren. Het omhakken van heilige bomen en het omverhalen van altaren is regelrechte graf- en tempelschennis. Ook deinsden zij er niet voor terug om kostbaarheden die zij in tempels etc. aantreffen te roven.

Om deze reden waren de missionarissen niet welkom bij de Friezen en werden zij verjaagd. Veel missionarissen beklaagden zich dan ook over het slechte onthaal dat zij van de Friezen kregen.

Op verschillende gronden mogen we concluderen dat het Friese Rijk zich uitstrekte langs de Noorseekust van het Zwin bij Brugge tot aan de Wezer bij Bremen.

Mogelijk iets later behoorde het eilandengebied voor de kust van Sleeswijk ook tot het Friese Rijk.

Op onderstaand kaartje zien we dat de Romeinen het zuidelijke deel hadden ingenomen.



Ook is goed te zien waarom de Romeinen de Oude Rijn als noordgrens hanteerden. Ten noorden van de Oude Rijn (Rijnland en Nifterlake) lag een gebied van meren en moerassen. Ter hoogte van Utrecht was het nog wel mogelijk om naar het noorden door te stoten, maar dan ontstond een erg moeilijk verdedigbare grens.

Gelderland, Overijssel en het zuiden van Drente behoorden aan de Salische Franken.

Vanaf Lemmer, langs de hele zuidgrens van het Friese Rijk liep een brede moerasgordel.

Opmerkelijk is dat het Friese Rijk overeenkomt met wat we geologisch de Westlandformatie noemen.

Vrijwel het hele Friese Rijk bestaat dan ook uit laaggelegen gronden. De bewoners zullen eerst de hooggelegen plekken hebben opgezocht en toen die er niet meer voldoende waren, begon men met de aanleg van terpen en woerden.

Voor hun levensonderhoud waren zij aangewezen op visvangst, het verzamelen van veldvruchten en de jacht op kleinwild. Het houden van vee en akkerbouw was slechts op enkele plaatsen mogelijk. Daarom kunnen we bij leveranties van honderden ossenhuiden aan de Romeinen vraagtekens plaatsen.

Organisatie en leiders.

Het Friese Rijk zal gezien zijn uitgestrektheid door verschillende stammen zijn bewoond. Wat hen bond was de strijd tegen het water en het buiten de grenzen houden van andere volken. Elke stam had een stamhoofd. In vroeger tijden zal dat de familieoudste zijn geweest. Later, vooral wanneer de familieoudste op leeftijd was gekomen, werd de stam geleid door een gekozen sterke man.

Een vergelijking met de organisatie van veel indianenstammen is hier goed mogelijk.

Ook kunnen we, om de sfeer een beetje te proeven, er gerust Asterix op naslaan. Obelix moeten we dan maar vergeten want vrijwel nergens in het Friese Rijk zijn bewerkbare stenen van enige omvang te vinden.

Krijgsvaardig waren de Friezen voor zover we dat kunnen nagaan niet. Hooguit vonden er wat grensconflicten met de naburige Saksen plaats. Hoogstwaarschijnlijk waren de Friezen, de Saksen en de Bruonen (Brunswijkers) verwant aan elkaar.

Onderlinge conflicten tussen Friese stammen brachten hen ertoe stamverbanden aan te gaan. Aan het hoofd stond een gekozen Leider (later Graaf genoemd). De Graven verkozen uit hun midden een algeheel leider.

Onduidelijk is sinds wanneer er sprake was van een Fries Leider zoals een Prins, Hertog of Koning. *2 Sommige kronieken geven aan dat Friso, 313 v. Chr., de eerste Friese Prins was. De Friezen zouden naar hem vernoemd zijn. De laatste Friese Prins zou Dibbaldus Segon geweest zijn.

Hij regeerde tot 85 n. Chr. en werd opgevolgd door zijn veldheer Tabbo † ~129. Deze wordt opgevolgd door zijn zoon Ascon die als eerste Hertog genoemd wordt.

De nakomelingen van Tabbo blijven aan de macht tot Odolf Haron † 392. Dan volgt Richoldus Uffo op die met een zuster van Odolf

Haron getrouwd was.

Hij geldt als de eerste Friese Koning.

Het voert te ver om uitvoerig in te gaan op de Friese Prinsen en Hertogen.



Westland formatie

*2: De gehanteerde titels zijn van later datum.

Volgens Blok blz. 56 noemden de Saksen hun leiders Satrapen.

Van de Friese Koningen geef ik hier slechts een overzicht:

- 1 Richoldus Uffo
Hij wordt in Titenburg in West Falen begraven, hetgeen aangeeft dat hij daar mogelijk vandaan kwam.
- 2 Odilbaldus I
Tijdens zijn bewind vindt in 492 de Grote Volksverhuizing van Friezen naar Brittannië plaats.
- 3 Richoldus II
Tijdens zijn bewind vertrekken de Romeinen en nemen de Franken de open gevallen posities van de Romeinen in.
- 4 Beroald
Was een aangenomen zoon van Richoldus II. Hij huwt een dochter van Falco, Hert. v. West Frisiae.
Hij was naast Koning van het Friese Rijk ook Graaf/Stadhouder van West Falen.
- * Ridzert
Zoon van Odilbaldus II. Hij wordt alleen genoemd als Koning van West Frisiae.
- 5 Adgillus I
Zoon van Ridzert. Hij ontvangt in 677 Wilfried aan zijn hof te Utrecht.
- * Harkon was een broer van Adgillus I.
Hij verbleef in 606/610 aan het Frankische hof.
- 6 Radbodus I
689 Nederlaag tegen Pippijn te Dorestad.
*1
716 Verdrijft als bondgenoot van de Neustriërs de Franken o.l.v. Karel Martel te Keulen.
Had 9 kinderen, waaronder Poppo, Stadhouder van West Frisiae.
Hij was mogelijk identiek aan Eggo, de gastheer van Adalbert te Egmond.
- 7 Adgillus II
- 8 Gondebald
Hij sneuvelt in Roncheval.
- 9 Radbodus II/I tot 754.

Tot zover dit overzicht.

Cultuur

Mede door gebrek aan gegevens is het vrijwel onmogelijk om in kort bestek een samenvatting te geven van dit onderwerp dat zich uitstrekt over $754 + 313 = 1067$ jaar.

Om de tand des tijds te kunnen doorstaan moeten culturele uitingen een bestendige drager hebben.

Het schrift is hiervoor al aan de orde geweest en gewezen is op de vergankelijkheid van de voorhanden materialen.

Hout zal in hoofdzaak zijn gebruikt voor culturele uitingen. Been was ook een veel gebruikt materiaal, maar wanneer het in de grond terechtkomt is het ook vergankelijk. Walrusivoor is iets harder en daardoor blijft het langer intact.

Bewerkbare steen en metaal moesten worden geïmporteerd en waren daardoor schaars. Aardewerk als culturele uiting is nog het meest bewaard gebleven.

De archeologie leert ons dat naast de onmiskenbare importgoederen de produkten van Friese oorsprong zeker niet minder waren dan die van de hen omringende volkeren. Scandinavië steekt weliswaar met kop en schouders boven dit niveau uit, maar dit is te verklaren. Allereerst konden de Scandinaviërs beschikken over andere materialen en hadden daardoor beter gereedschap. Gedurende de lange wintermaanden konden zij zich bovendien toeleggen op kunstzinnige zaken. Kunstnijverheid was kennelijk een mannenzaak. Vrouwen hadden het te druk met de huishouding en voedselvergaring/-bereiding. Toch zijn er van hun kant ook staaltjes van textielkunst gevonden.

De mannen hadden naast het vergaren van bouwmaterialen en brandstof en het bouwen van behuizingen geen afgebakende huishoudelijke taken.

Zij beschikten over meer vrije tijd. Zoals zij tijdens de jacht al gewend waren, namen zij een stuk hout of been en begonnen daar in te snijden.



Zij ontwikkelden zich tot ware meesters in het bewerken van hout en been. Typerend zijn de door elkaar kronkelende diermotieven. Prachtige voorbeelden zijn daarvan bewaard gebleven.

*1: 694 Pippijn overwint Radbout en onderwerpt de Friezen. [Annales]

Hiernaast

Een detail van de achterstevan van het Osebergschip.

Het gebruik van kleurstoffen zal zeker niet onbekend geweest zijn, maar omdat deze stoffen op natuurlijke basis waren samengesteld, vergingen ze in een vochtige omgeving na verloop van tijd. Microscopisch onderzoek kan mogelijk aanwijzingen opleveren.

Naast handwerk als cultuuruiting kwam ook de mondelinge overdracht tot ontwikkeling. Verhalen werden verteld, liederen gezongen. We moeten daarbij goed voor ogen houden dat de Friezen het verhaal en het lied niet alleen gebruikten om hun wederwaardigheden aan anderen door te geven, maar dit ook aanwendden ten behoeve van hun voorouderverering.

Godsdienst

Veel specifieke gegevens over de Friese goden hebben wij niet.

Over Radbodus schrijven de kronieken dat hij een Fostatempel op Ameland in ere herstelt. Verder lezen we nog over een tempel voor Stavo te Stavoren en Baduhema die vereerd werd in een bos tussen Harlingen en Franeker. Ik ben van mening dat de Friezen in hoofdzaak natuurgoden aanbaden.

Iets meer is bekend over de Scandinavische godenwereld die eigenlijk vergelijkbaar is met de Griekse godenwereld zoals b.v. de strijd tussen de oude en nieuwe goden (Azen en Wanen), één hoofdgod (Odin/Wodan), één krijgsgod (Thor/Donar) en veel subgoden die elk een ander aspect vertegenwoordigden (vruchtbaarheid, visserij etc.).

Vooropgesteld moet worden dat het in de Scandinavische en Friese traditie niet gebruikelijk was om afbeeldingen van goden te maken (daarmee ontnam men de goden hun mystieke kracht). Het omverhalen van afgodsbeelden door de missionarissen zal hier dus niet aan de orde zijn geweest.

Hoofdzaak was dat goden en voorouders in ere gehouden werden.

Aan hen werden veelvuldig offers gebracht.

Samenleving

Families woonden om praktische- en veiligheidsredenen bij elkaar. In Noorwegen ontstonden hierdoor aan elkaar gebouwde complexen (hoven). In Friesland werden het gemeen- buurtschappen.

Binnen zo'n gemeenschap was men veelal aan elkaar verwant.

De vrije Fries als individueel handelende persoon bestond niet. Hij behoorde tot een

familie (verwantschapskringen). Hij kon niet over aangeërfd bezit beschikken zonder de belanghebbende verwanten te raadplegen. *1 Bezit was een onvervreemdbaar familie erfgoed.

Een deel van het grondgebied van zo'n gemeenschap was gemeenschappelijk bezit (in de vorige eeuw kenden we nog het fenomeen Meent). *2

De overledenen werden buiten de gemeenschap begraven. Van oorsprong was de plaats van samenkomst het centrum van de gemeenschap. Later ging men ertoe over om de plaats van samenkomst buiten de gemeenschap te situeren. Mogelijk had dit te maken met het feit dat er meerdere verwante gemeenschappen waren. Men koos nu voor de begraafplaats als plaats van samenkomst en markeerde deze plaats met een heilige boom (in veel gevallen een eik). Hier werd vergaderd en er stond ook een

altaarsteen voor het brengen van offers aan de goden en voorouders. Offers bestonden niet alleen uit dieren en veldvruchten, maar dit konden ook buitgemaakte zaken zijn. We zien hetzelfde in Griekenland, waar bij tempels hele schathuizen werden opgericht.

Ook de grafgiften voor de overledenen waren aanzienlijk en mogelijk werden die niet begraven maar boven het graf ter meerdere eer en glorie van de overledene uitgesteld. Niemand waagde het om dit soort zaken ook maar met één vinger te beroeren.

De gemeenschap was klein en een misstap werd zwaar bestraft.

Anders werd het wanneer andere stammen en missionarissen zich vergrepen aan dit soort zaken. Een verbeterd oorlog brak uit; de eer van de stam en die van hun voorouders stond op het spel.

Organisatie

Wanneer een stam omvangrijk werd was het zaak er enige structuur in aan te brengen. Oorspronkelijk ontleende de leider (het stamhoofd) zijn macht aan erfopvolging. Hij was n.l. de oudste zoon van het vorige stamhoofd.

Later zien we dat erfopvolging plaatsmaakt voor geschiktheid en aanzien binnen de stam. Een raad van wijze mannen uit de stam kiest nu het nieuwe stamhoofd.

Het Stamhoofd was verantwoordelijk voor de verdediging van de stam. Indien bleek dat hij daar niet geschikt voor was werd door de raad van wijze mannen een militairleider naast het stamhoofd aangesteld.

*1: Daarom wordt in middeleeuwse bronnen steeds vermeld tot welk Geslacht iemand behoorde en wie zijn verwanten (amici et cognati) waren.

*2: B.v. in Laren (NH) waar een gemeenschappelijke weide lag waar iedereen zijn vee kon laten grazen.

Het contact met de goden verliep oorspronkelijk via het stamhoofd. Na verloop van tijd werd hiervoor een priester aangesteld. Deze had tevens de taak van heelmeeester/kruidendokter etc., vergelijkbaar met de z.g. "Druïden". Mogelijk was er een school voor priesters in de omgeving van Leeuwarden. Het overleveren van oude verhalen was voor een stam van groot belang. Indien het stamhoofd daar zelf niet naar tevredenheid toe in staat was, werd hiervoor een ander aangesteld; de Bard.

Over het algemeen genoot men van verhalen. Dit gold zeker als de gemeenschap een geïsoleerd bestaan leidde.

Vooral verhalen afkomstig van buiten de gemeenschap vonden een gewillig oor. De verhalen van de missionarissen zullen in eerste instantie aandachtig aangehoord zijn evenals de verhalen van rondtrekkende kooplied die iets konden verhalen over andere stammen. De christelijke boodschap "Jezus die voor onze zonden aan het kruis gestorven was", stond echter zeer ver van de belevingswereld van de Friezen af die zich liever doodvochten dan hun eigen eer of die van hun voorouders te laten beoedelen.

Het heeft dan ook honderden jaren geduurd voordat de Friezen uit overtuiging overgingen tot het christelijke geloof.

Bekend is dat de stamhoofden van de Saksen regelmatig bijeenkwamen. Reden om aan te nemen dat dit bij de Friezen ook het geval was. Bij meningsverschillen tussen verschillende stamleden of in geval van een gepleegde misdaad werden de oude wijze mannen geraadpleegd. Deze gaven in een openbare zitting hun mening op grond van geheugen en geweten. Vervolgens deed het stamhoofd uitspraak.

We zien dit nog veel later terug bij het z.g. Asinga Recht.

Wonen

Tot slot wil ik ingaan op de woonplaats van de Friezen.

Eerder werd vermeld dat zij oorspronkelijk de hoge gronden opzochten. Deze waren schaars en zullen dus wel oorzaak van veel burenruzies geweest zijn. Later ging men ertoe over om zelf hooggelegen plaatsen aan te leggen.

Men ging echter niet op hooggelegen duinen en geestgronden wonen omdat men dan konstant last had van zandverstuivingen.

Voorts bouwde men het huis liefst dichtbij de akker of het weidegebied.

Wonen dichtbij een meer was ook niet aan te raden, want de meren stonden veelal nog in open verbinding met de zee en bevatten hierdoor brak water. Bovendien had men overlast van het water bij stormachtig weer. Moerassen werden daarentegen gevoed door regenwater of water afkomstig van hoger gelegen gronden. Zij bevatten dus veelal zoet water waardoor landbouw mogelijk was. De eerste Friezen zullen in jagershutten onderdak gevonden hebben.



Een verbeterde versie van zo'n hut was de hutkom. Men groef eerst een kuil en men gebruikte de uitgegraven grond voor een dijkje rondom. Ook groef men rondom het dijkje een afwateringsgreppel. Hierdoor bleef het in de hut betrekkelijk droog.

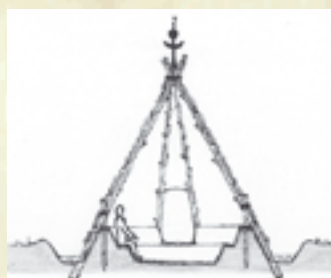

Als bouwmaterialen gebruikte men takken, riet, stro, klei en/of veen.

Vuur om op te koken of te braden stookte men buiten de hut.

Voor de voorraden werden aparte hutten gebouwd.

Naarmate men voor langere tijd op één plaats verbleef en men naast het houden van huisdieren ook akkers ging aanleggen, namen de hutten in omvang toe.

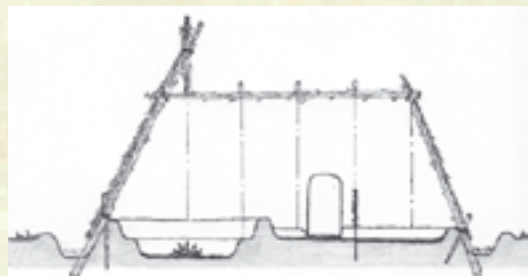

Een langgerekte hut op het principe van de hutkom. Daarin was een stookgedeelte aangelegd met een rookgat waaronder men kon koken, braden etc. en waar men in koude tijden omheen kon zitten. Verder beschikte men over een gedeelte als slaapruijnte voor meerdere personen en d.m.v. vlechtwerkwanden werd een afgescheiden gedeelte voor de huisdieren gecreëerd.

De huisdieren bestonden in eerste instantie uit schapen, geiten en kippen. Deze vergden weinig verzorging en ruimte. Runderen bezat men wel, maar waarschijnlijk niet in grote aantallen.

Het voedsel bestond in hoofdzaak uit vis, kleinwild en veldvruchten.

Kleding werd gemaakt van dierenvellen, wol, vlas en hennep.

Dat men in groepen bij elkaar bleef wonen, was niet alleen het gevolg van de schaarse vruchtbare gronden, maar ook van het geringe aantal gebruiksvoorwerpen (gereedschap, wapens, aardewerk etc.).

Men bouwde naast de woonplaats ook wel een wijkplaats of vluchtburcht. Deze lag verscholen in het moeras en in tijden van gevaar kon men zich daar met goederen en vee terugtrekken. De vluchtburcht werd veelal voorzien van een onopvallende uitkijktoren en ter verdediging omheind met een palissade.

Vluchtburchten hadden een permanente bewoner; de vluchtburchtbeheerder.

De beheerders werden steeds onafhankelijker en bouwden de vluchtburchten uit tot Castellums. In principe zijn zij de voorgangers van de latere ridders.

Voorbeelden van tot Castellum omgebouwde vluchtburchten zijn het Slot op de Hoef te Egmond, Marquette, Oud Haarlem etc.

Het waren ruime vrijwel ronde omheinde plaatsen met een Donjon en een Zaalhuis.

Later versteenden deze elementen en werd de open plaats steeds meer volgebouwd.

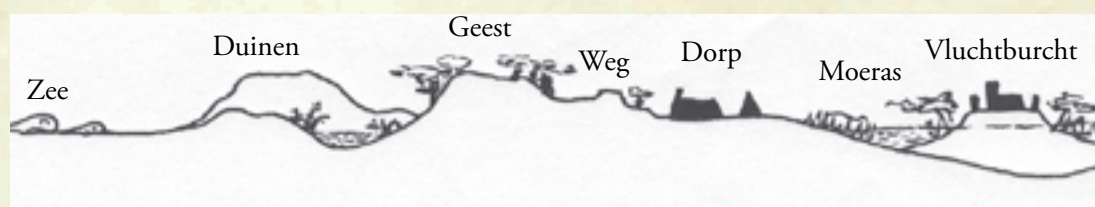

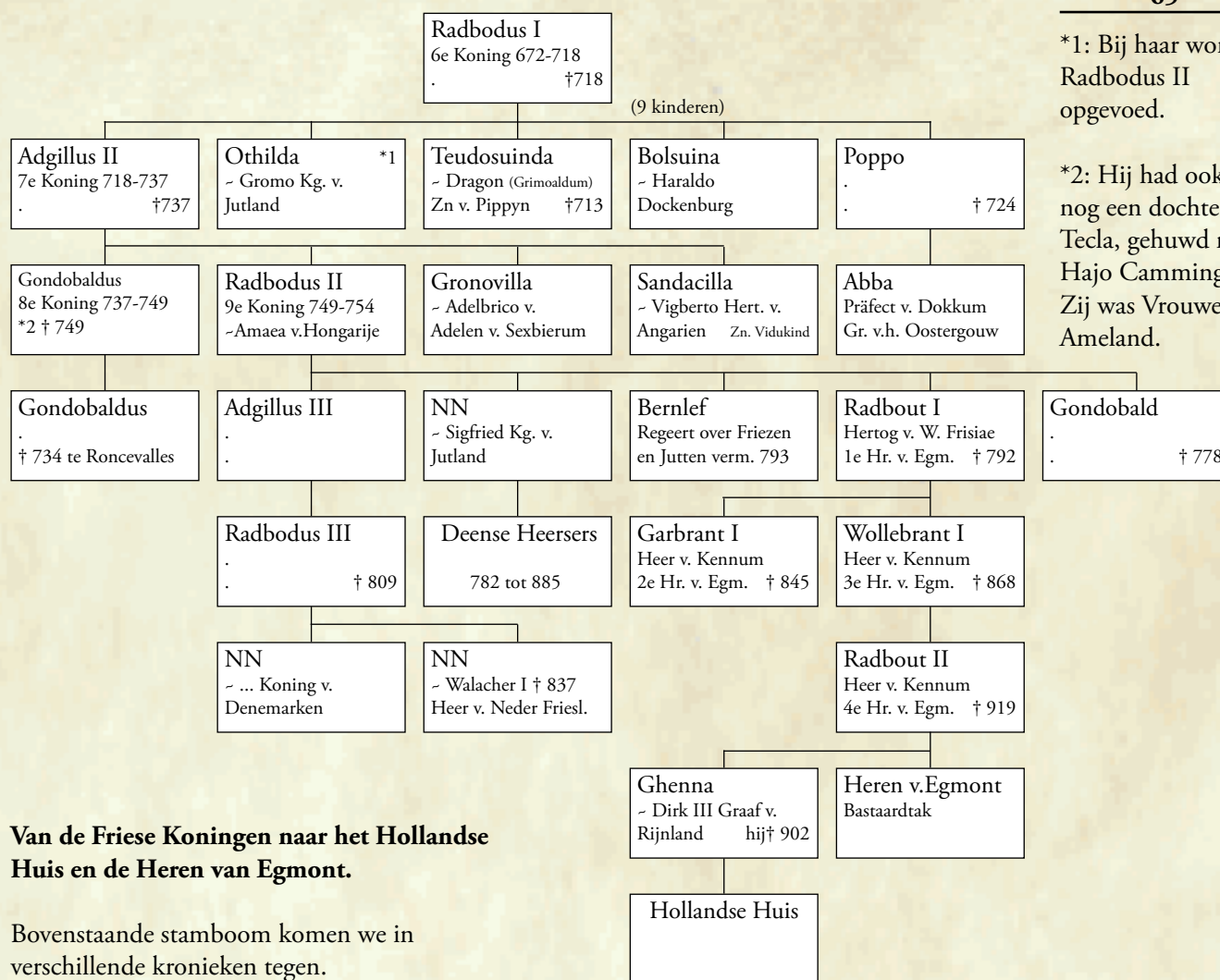

*1: Bij haar wordt Radbodus II opgevoed.

*2: Hij had ook nog een dochter Tecla, gehuwd met Hajo Camminga. Zij was Vrouwe van Ameland.

Van de Friese Koningen naar het Hollandse Huis en de Heren van Egmont.

Bovenstaande stamboom komen we in verschillende kronieken tegen.

Radbodus II de 9e Friese Koning 749-754 † **, is hier de vader van o.a.:

Adgillus III † **.

Vader van Radbodus III die als laatste mannelijke erfopvolger van de hoofdtak in 809 te Stavoren overleed.

Radbout I, Hertog van West Frisiae † 792.

Vader van Garbrant I † 845 en Wollebrant I † 868 die beiden alléén nog maar Heer van Kennum waren.

Wollebrant I had een zoon Radbout II, eveneens Heer van Kennum, die in 919 als laatste mannelijke telg van deze tak overleed en een dochter Ghenna, die als erfdochter van Kennum huwde met Graaf Dirk III van Rijnland. Dirk erfde in 895 het Graafschap Rijnland van zijn oom en pleegvader Graaf Gerolf II van Rijnland.

De schrijvers gaan er vanuit dat de Friese Koning Radbodus II na de moord op Bonifatius in 754 naar zijn familie in Jutland vluchtte en niet meer terugkeerde. Zijn oudste zoon Adgillus III vluchtte eveneens naar Jutland en aangezien er verder niets over hem bekend is kan worden aangenomen dat ook hij niet teruggekeerd is

Zijn jongere zoon Radbout I was vóór 754 Hertog van West Frisiae en Heer van Egmond (lees Graaf of Heer van Kennum). Na 754 werd de Hertogtitel door Koning Pippijn III (de Korte) afgeschafte. Radbout bleef mogelijk Graaf of Heer van Kennum.

Garbrant I de oudste zoon van Radbout I stierf in 845 kinderloos en werd opgevolgd door zijn jongere broer Wollebrant I die in 868 overleed.

Radbout II, zoon van Wollebrant I overleed in 919 kennelijk zonder erfgerichtigde kinderen na te laten. Zijn dochter Ghenna erft daardoor de rechten op Kennum. Het is overigens de vraag of Ghenna in 919 nog leefde. Haar echtgenoot stierf in 902.

Zelf ben ik geen voorstander van deze versie. Volgens mij zijn Radbodus II en Radbout I één en dezelfde persoon en noem deze dan ook Radbout II/I.

Zie uitvoeriger hierover Bl. 08 en verder.

De belangrijkste schakel tussen de Friese Koningen en de Graven van het latere Hollandse Huis is **Ghenna**, de echtgenote van Dirk III/I.

Haar naam ontleen ik aan de Tielse kroniek.

Deze kroniek stamt uit ± 1455. De auteur is niet bekend. Ik volg de vertaling van Jan Kuys c.s. uitgegeven bij drukkerij Verloren in 1983 (ISBN 90-6550-004-9).

Als bron gebruikt de schrijver van de Tielse kroniek o.a. Beke, die op zijn beurt weer veel ontleend heeft aan een anoniemus.

De vertaler heeft de kroniek in 895 genummerde paragrafen ingedeeld.

Hierna wil ik uitvoeriger ingaan op par. 60 + 73 t/m 75. Hieronder de letterlijke tekst:

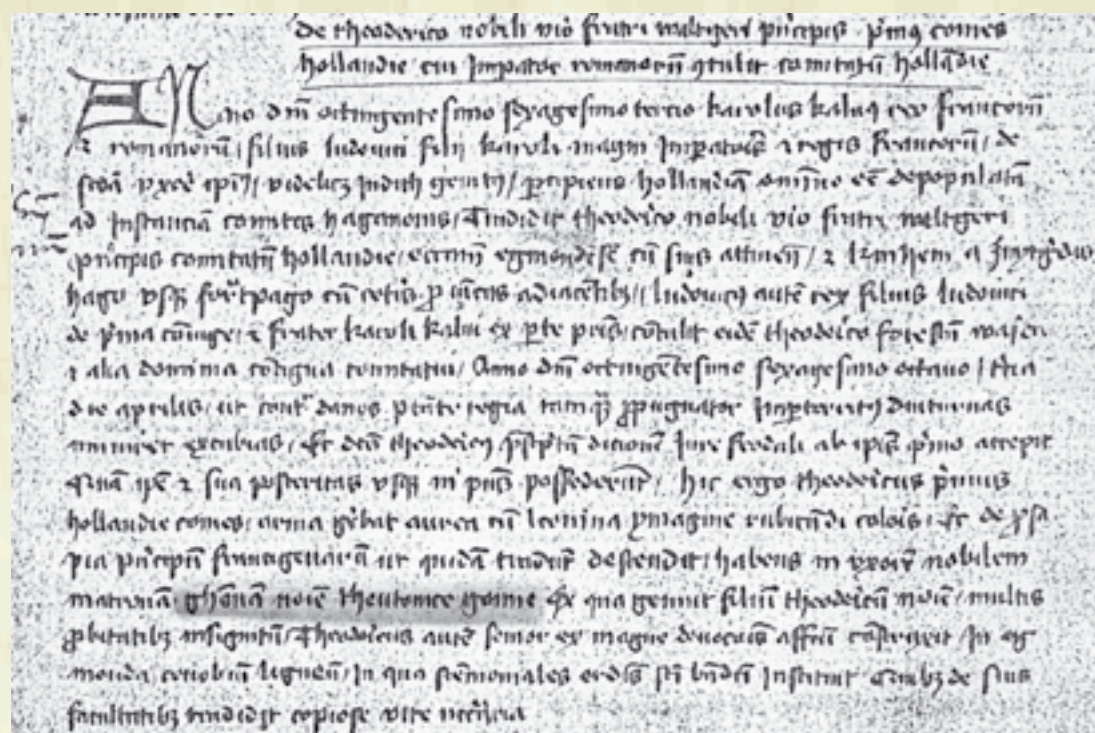

Par. 60. Karel de Kale, koning van de Franken en Roomskoning, die de zoon was van Lodewijk, zoon van keizer en koning der Franken Karel de Grote, uit diens tweede huwelijk met Judith, bemerkte in 863 dat Holland geheel ontvolkt was. Op dringend verzoek van graaf Hago droeg hij aan de edelman Dirk, broer van vorst Waltger, het graafschap Holland, de kerk van Egmond met alle toebehoren en Kennemerland van Zuytgardishage tot Fortrapagus *1 en de andere aangrenzende gebieden op.

Koning Lodewijk, zoon van Lodewijk en zijn eerste echtgenote en halfbroer van Karel de Kale door hun gemeenschappelijke vader, schonk op 3 april 868 deze Dirk het bos Wasda *2 en andere domeinen grenzende aan het graafschap. Zo kon hij met koninklijke macht en als een onverschrokken strijder tegen de Denen permanente wachtposten vestigen. Dirk nam het voornoemde gezag toen voor het eerst volgens leenrecht van hem aan en hij en zijn nageslacht hebben tot op heden in bezit.

Deze Dirk, de eerste graaf van Holland, voerde een gouden wapenschild met rode leeuw. Volgens de overlevering stamt hij af van een geslacht van Frankische aanzienlijken en was hij gehuwd met een edelvrouw, Ghenna *3 geheten, in het Diets Gonne. Bij haar verwekte hij een zoon, Dirk genaamd, die opviel door zijn grote rechtschapenheid. Dirk senior liet uit godsvrucht in Egmond een klooster in hout bouwen, waarin hij nonnen van de orde van Sint Benedictus liet wonen. Aan hen stelde hij uit eigen middelen rijkelijk beschikbaar wat voor hun levensonderhoud nodig was.

Hiernaast

Tielse kroniek
fol. 104 v. Par. 60.

De vertaler geeft het volgende als noot:

*1: Twee niet gelokaliseerde toponiemen. "Fortrapa" wordt beschouwd als een onbekende waterloop in Zeeland. De schenking wordt overigens gedateerd op 922 (vergelijk Koch, Oorkondenboek Holland en Zeeland I, nr. 28).

*2: Niet lokaliseerbaar, ergens in Holland.

*3: Voor zover ik weet is dit de eerste maal dat de naam Ghenna voorkomt. In andere kronieken etc. ben ik haar naam niet tegengekomen.

Hiernaast

Een vergroting met de naam Ghenna.

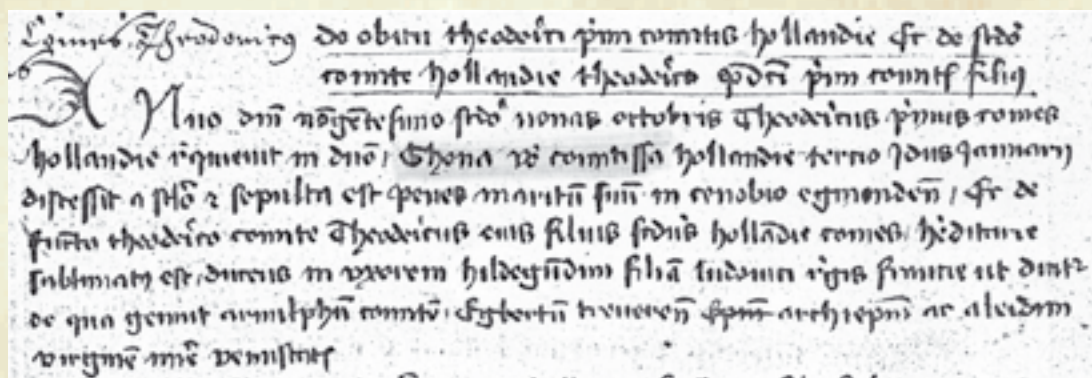

Par. 73. Op de nonae van oktober (7 oktober) in 902 ontsliep Dirk, de eerste graaf van Holland, in de Heer. Gravin Ghenna scheidde twee dagen voor de idus van januari (11 jan.) van de wereld en is bij haar echtgenoot begraven in het klooster Egmond. Na het overlijden van graaf Dirk is zijn zoon Dirk als erfopvolger tot tweede graaf van Holland verheven. Naar gezegd wordt, trad hij in het huwelijk met Hildegonde, dochter van koning Lodewijk van Francië. Uit dit huwelijk werden geboren: graaf Arnulf, Egbert Aartsbisschop van Trier en Aleid, een meisje van wonderlijke schoonheid.

Par. 74. Graaf Dirk van Holland raakte na het overlijden van zijn vader in onmin met de Friezen, die hij door een roemvolle overwinning aan zijn gezag onderwierp. Daarom herbouwde hij in Egmond het klooster in steen, dwong de nonnen te vertrekken en zette er monniken van de orde van Sint Benedictus in en verrijkte het met aanzienlijke bezittingen. Ook bezorgde hij hun een driedelige geschiedenis en de tekst van de vier evangeliën ingebonden in een band van geelgoud, bezet met kostbare stenen.

Par. 75. Dirk I, graaf van Holland, had een broer, Waltger genaamd, die graaf van Teisterband was en bij Tiel in het dorp Avezaath woonde. Deze twee broeders hadden een oom, Hago de Trojaan; deze woonde in Klein-Troje, dat is Xanten. Waltger bouwde in de loop der tijd in Tiel een zeer rijke kerk, (de Walburgiskerk) waarin lange tijd nonnen zich wijdden aan de dienstbaarheid van God. Later is de kerk verwoest en weer opgebouwd. Na vertrek van de nonnen hebben er zich reguliere kanunniken gevestigd die tot de tijd van Adelbold, de negende bisschop van Utrecht, in nederigheid God dienden.

Tot zover de woordelijke tekst.

Ghena w comitissa hollandie

Conclusie

Wanneer ik deze paragrafen aandachtig doorlees, dan valt mij niet alleen de naam Ghenna op, maar ook een aantal andere zaken die in andere geschriften niet of onduidelijk aan de orde komen. Daarom de volgende uitwerking:

Par. 60: *Karel de Kale, koning van de Franken en Roomskoning, die de zoon was van Lodewijk, zoon van keizer en koning der Franken Karel de Grote, uit diens tweede huwelijk met Judith, bemerkte in 863 dat Holland geheel ontvolkt was.*

Vanaf 843 (Vrede van Verdun) was Karel de Kale Koning van het West Frankische Rijk, zijn halfbroer Lodewijk de Duitser was sinds 843 Koning van het Oost Frankische Rijk. De zoon van zijn andere halfbroer Lotharius I, Lodewijk II was van 855 tot zijn dood in 875 naast Koning van Italië ook Keizer. Karel de Kale zou pas in 875 deze Lodewijk II als Keizer opvolgen. *1

Dat hij opmerkte dat Holland geheel ontvolkt was brengt mij op de vraag; wat werd in 863 bedoeld met Holland.

De naam Holland komen we pas tegen in 1100. De kroniekschrijver hanteert denk ik de in zijn tijd gebruikelijke naam voor West Frisiae. Wel komen we in die tijd het (graafschap?) Holtland tegen met als mogelijke hoofdplaats Dordrecht.

Het St. Adalbertusboek begint ook met 863. *2 De aantekening aldaar gaat echter over de schenkingen van Graaf Dirk I † 900 en diens vrouw Geva † 901 aan de kerk te Egmond. Zij schenken een deel van de nalatenschap die Dirk I krachtens erfrecht bleek te bezitten: 9 mansa te Franla (Vroonen), 1 mansa ten oosten van de rivier de Vlie, 2 mansa in het dorp Allecmeer (Alkmaar) en de helft van zijn bezit te Callinge (Callandsoog).

Hieruit blijkt dat Graaf Dirk I rond 990 bezit te Kennum had.

Hiernaast

Tielse kroniek
fol. 105 v. Par. 73.

Hiernaast

Een vergroting met
de naam Ghenna.

Cursief

De letterlijke tekst.

*1: Zie stamboom
Hfdst. 11 Bl. 06.

Holtland komen we als gebiedsnaam tegen op de kaart van v.d. Bergh. Ten westen van Testrebenti (Teisterband). De belangrijke havenplaats Thuredrecht (Dordrecht) was mogelijk de hoofdplaats. Zie ook Bl. 14.

*2: In de Tabula staat dat het Graafschap Holland in 863 aan Dirk werd geschonken.

Op dringend verzoek van graaf Hago droeg hij aan de edelman Dirk, broer van vorst Waltger, het graafschap Holland, de kerk van Egmond met alle toebehoren en Kennemerland van Zuytgardishage tot Fortrapagus en de andere aangrenzende gebieden op.

Graaf Hago is mogelijk identiek aan Hugo van Klein Troje (Xanten), een oom van Graaf Waltger van Teisterband, zie ook Par. 75.

Bezien we onderstaand schema dan kunnen wij ons afvragen welke Dirk en Waltger de kroniekschrijver bedoeld heeft.

Walager (Waltger) I was al in 837 overleden.

Van Walager II is vrijwel niets bekend.

Walacher III werd kort vóór 874 geboren. Hij had wel een jongere broer Dirk genaamd. Dat zij beiden kort vóór 874 geboren zijn volgt uit het feit dat Graaf Gerolf van Rijnland (hun oom) als pleegvader optrad.

De schenkingsakte (z.g. Koningsoorkonde) wordt al enige tijd gedateerd op 922. Echter in 922 leefde Karel de Kale niet meer. Hij stierf in 877. In 922 was Karel III de Eenvoudige

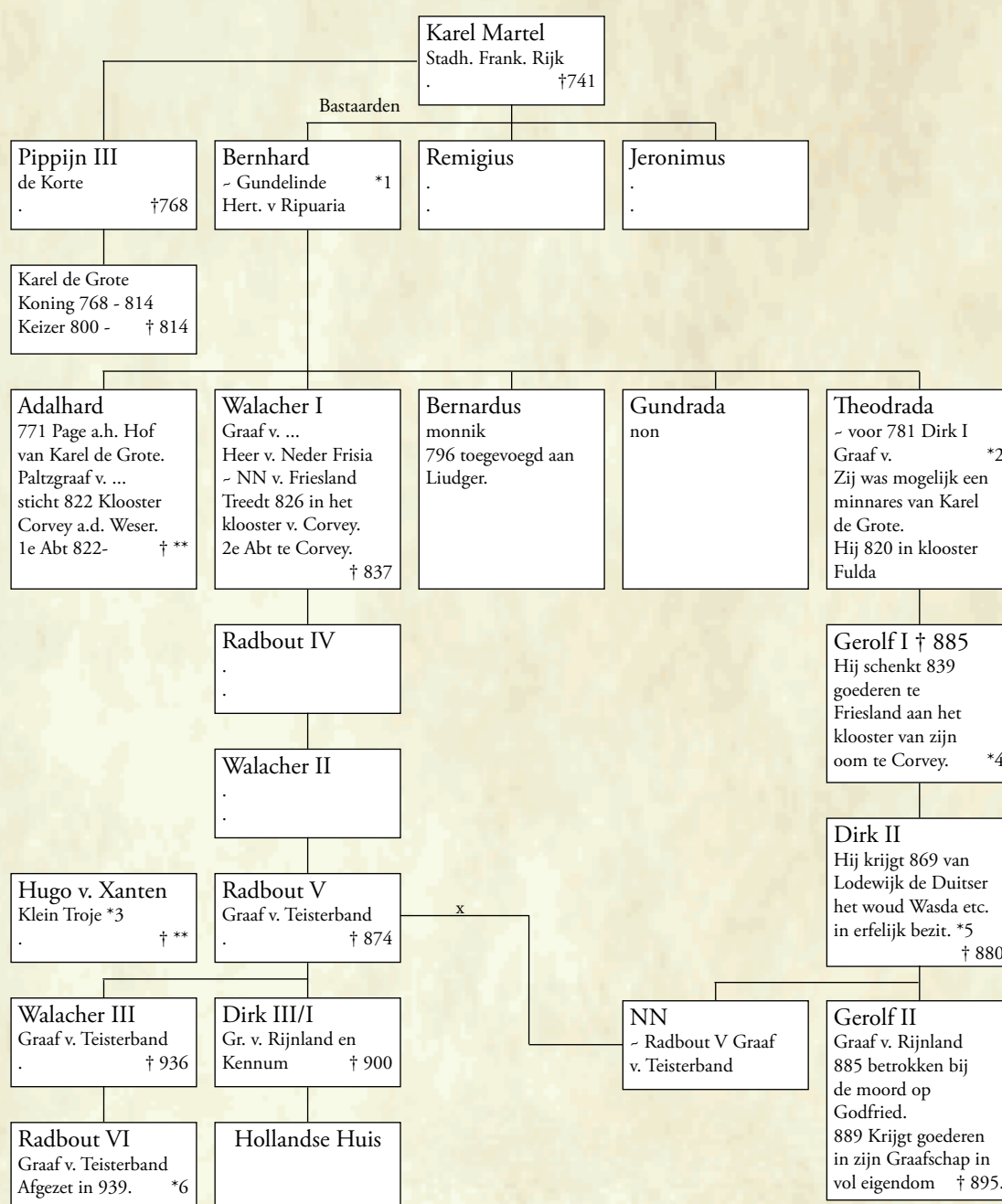

*1: Zij was een dochter van Adelbert, Hert. v. Alemannië. Ripuaria, ook wel terram Ribuaricensem is vlg. v. Maerlant (naar Vincenius Bellovacensis) ± 1250 te vertalen als “tussen Mase ende Rijn” ook wel Neder-Friesland genoemd. Mogelijk behoorde ook Keulen tot dit gebied. Hier werd in de 13/14e eeuw nog het Ripuarisch gesproken.

*2: Uit een schenkingsoorkonde uit 799 aan het klooster te Fulda blijkt dat hij geëerd is in Groningen, Friesland en Kennemerland. Hij wordt een Friese Graaf genoemd.

*3: Als oom van Walacher III kan hij een broer van Radbout V maar ook van diens echtgenote geweest zijn.

*4: Hij kreeg in 839 zijn bezit te Westracha in de villa Cammingha terug van de Keizer.

*5: Dit woud met weiden en bebouwbare grond lag in zijn Graafschap.

*6: Hij kwam in opstand tegen Keizer Otto I. Zijn bezit wordt door de Keizer in leen gegeven aan de Bisschop van Utrecht die het weer in onderleen geeft aan Ansfried v. Brabant.

Koning van Lotharingen (911-923). Hij werd op 9 juni 922 afgezet als Koning van Frankrijk door de Franse Groten t.b.v. Robert I (922-923) die in 923 werd opgevolgd door zijn schoonzoon Rudolf van Bourgondië (923-936). Karel III werd tot aan zijn dood in 939 gevangen gehouden door Herbert v. Vermandois zwager van Rudolf. *1

Mogelijk stamde de toezegging al uit 863 en bevestigde Karel III deze toezegging in 922, al was het maar om Graaf Dirk aan zich te binden. Maar dan moet het een toezegging zijn geweest in een opvallende reeks.

Bij de Hollandse Gravenoorkonden zien we ook regelmatig dat een Graaf een persoon of een instelling bevestigt in eerder door zijn voorouders verleende rechten etc.

We kunnen ons dus afvragen welke reden Koning Karel III in 922 had om Dirk, de broer van Vorst Waltger III, te belenen met Egmond etc. en of hij daar gezien zijn gevangenschap wel toe in staat was. *2

Wanneer we ervan uitgaan dat de oorkonde slechts een bevestiging was van eerder verleende rechten, moeten we toch weer terug naar het oorspronkelijke jaar ± 863. Een mogelijke kandidaat voor de schenking was Dirk II, Graaf van Rijnland. Hij krijgt in 869 ook het woud Wasda met weiden en bebouwbare gronden gelegen binnen zijn Graafschap van Lodewijk de Duitser (sinds 843 Koning van het Oost Frankische Rijk). Dat is op zich opmerkelijk omdat Lodewijk geen zeggenschap had in Rijnland. Zijn halfbroer Karel de Kale was sinds 843 Koning van het West Frankische Rijk, waartoe ook het Graafschap Rijnland behoorde.

Of waren de genoemde goederen een oud Fries Koningsgoed dat vóór 869 min of meer gemeenschappelijk bezit was van de zonen van Lodewijk de Vrome † 840. Lodewijk de Duitser die zich ophield in Oost Francië deed afstand van zijn oude rechten, waarbij opvalt dat Dirk dit goed in erfelijk bezit kreeg.

De Frankische Koningen konden na 754 vrij beschikken over alle Koningsgoederen en leengoederen van de gevluichte Friese Koning. Onder Koningsgoederen verstaan we die goederen die de Koning (ook de Friese) toekwamen uit hoofde van zijn functie.

Een oud gebruik dat we ook in veel later tijd te Vronen nog tegenkomen is dat de Stam bij de verdeling van hun stamgebied een deel van dit gebied ter beschikking stelde aan de gehele gemeenschap (de Meent). Een deel was voor de stamoudste en een deel voor de geestelijke, die

daarmee in zijn levensonderhoud kon voorzien. De stamoudste verdeelde vaak bij leven zijn goederen.

In principe kon de Frankische Koning niet beschikken over vrije z.g. allodiale goederen. Maar om met name de edelen en grootgrondbezitters aan zich te binden, dwong hij hen om hun allodiale goederen aan hem af te staan, waarna zij het weer, maar nu in leen, terugkregen. Hierdoor waren zij verplicht bij aanvaarding leenhulde te betuigen (nederig voor de Koning te buigen en een vaak symbolisch geschenk te geven) maar ook om jaarlijks een opgelegde schatting te betalen. Deze schatting was bedoeld om het Hof van de Koning en diens leger t.b.v. het landsbelang in stand te houden. Ook waren leenmannen verplicht de Koning op zijn verzoek een groep gewapende mannen ter beschikking te stellen. Onduidelijk is wat er in die tijd gebeurde met goederen die geschonken waren aan Friese tempels. Dit geldt ook voor schenkingen aan het geringe aantal christelijke kerken. Voor zover ik weet is later nergens sprake van leenroerigheid van kerken etc. aan de Frankische Koningen.

De Kerk te Egmond (naar mijn mening de Adalbertkapel, aangezien andere kerken er nog niet waren), was zoals we archeologisch hebben kunnen vaststellen, gebouwd binnen de muren van wat men wel noemt een Karolingisch Fort. Adalbert overleed rond 741 en werd aldaar begraven. Dit is in de tijd dat de Karolingen weliswaar de opperheren waren, maar dat de Friese Koningen en de door hen aangestelden het in Egmond voor het zeggen hadden. We kunnen dan ook beter spreken over een Fries Fort uit de Karolingische tijd.

Friese Forten werden uiteraard in 754 direct door de Frankische Koning geconfisqueerd. Mogelijk beschouwde deze de Kapel met zijn uit schenkingen verkregen bezittingen als een onderdeel van dit Fort waardoor hij erover kon beschikken.

In dezelfde oorkonde worden afzonderlijk genoemd Kennemerland van Zuytgardishage tot Fortrapagus en de andere aangrenzende gebieden. Hier hebben we duidelijk te maken met een afgepaald gebied en naar ik aanneem was dit gebied aanmerkelijk groter dan de hiervoor genoemde bezittingen van de Adalbertkapel.

*1: Zie Winkler Prins.

*2: Gevangenschap van hooggeplaatste personen in die tijd moeten we ons niet voorstellen als opsluiting in een kerker. Veelal behandelde men deze personen met veel égards en behielden zij zeggenschap over goederen en bedienden. Zij hadden slechts, zoals wij dit nu noemen, beperkte bewegingsvrijheid.

De Friese Koningen hadden hun Rijk onderverdeeld in gewesten. Wij zouden dit Hertogdommen noemen.

Eén van die gewesten was West Frisiae (niet te verwarren met ons huidige West Friesland). West Frisiae was het deel van het Friese Rijk dat ten westen van de hoofdstad Stavoren lag en zich van Texel/Vlieland tot aan Katwijk uitstrekte. De Friese Koning Adgillus II † 737 had daar zijn jongere zoon Radbodus als Hertog aangesteld. Deze ging daar ook wonen. Hij kreeg naast de titel Hertog (legeraanvoerder), ook de titel Graaf van Kennum. Dit was één van de belangrijkste Graafschappen van West Frisiae en had als hoofdplaats Egmond (toen wellicht nog Hallum of Arem genoemd). Het gebied van dit overigens nergens als zodanig in oorkonden vermelde Graafschap, strekte zich uit langs de Noordzeekust van Texel/Vlieland tot aan Heemskerk. In het oosten begrensd door West Friesland, Waterland en mogelijk Amstelland.

Latere kroniekschrijvers betitelen hem ook wel als Graaf te Egmond, waarmee zij aangaven dat Radbodus Graaf was en te Egmond woonde. Hij was dus niet expliciet Graaf van Egmond. De plaats Egmond was in die tijd niet meer dan een kleine nederzetting. Een zoon van de Friese Koning zou hier zeker geen Graaf van willen zijn.

Radbodus volgde in 749 zijn broer op en was slachtoffer van de gebeurtenissen in 754. Hij raakte zijn Konings- en Hertogtitel kwijt (zijn nakomelingen, de Graven van het Hollandse Huis maken hier nog gedurende honderden jaren aanspraak op). Wel behoudt hij het Graafschap Kennum, maar zoals boven omschreven in leen. Radbodus sterft in 792 en wordt opgevolgd door zijn zoon Garbrant die in 845 sterft.

Hij laat geen erfgerrechtige kinderen na en wordt opgevolgd door zijn broer Wollebrant I. Deze overleed in 868 en wordt opgevolgd door zijn zoon Radbout II, die in 919 overleed. Radbout II overleed kennelijk zonder erfgerrechtige zonen na te laten. Naast een bastaardzoon Dodo had hij een zuster of een erfdochter Ghenna, die huwt met Dirk III, Graaf van Rijnland.

Dat de nakomelingen van Dirk III aanspraak maakten op het Graafschap Kennum is duidelijk, maar dat zij later eveneens aanspraak maakten op West Frisiae en zelfs op het voormalige Friese Rijk blijkt uit het voorgaande. Met name Waterland en West-Friesland (voormalige gebiedsdelen van West-

Frisiae) beschouwden zij als hun erfdeel.

Koning Lodewijk, zoon van Lodewijk en zijn eerste echtgenote en halfbroer van Karel de Kale door hun gemeenschappelijke vader, schonk op 3 april 868 deze Dirk het bos Wasda en andere domeinen grenzende aan het Graafschap. Zo kon hij met koninklijke macht en als een onverschrokken strijder tegen de Denen permanente wachtposten vestigen. Dirk nam het voornoemde gezag toen voor het eerst volgens leenrecht van hem aan en hij en zijn nageslacht hebben het tot op heden in bezit. Uit het voorgaande mag duidelijk zijn dat Dirk een aanzienlijk man was en in staat geacht werd om weerstand te bieden tegen de invallen van de Noormannen.

Het bos Wasda wordt door veel schrijvers als niet lokaliseerbaar beschreven. Wanneer we er van uitgaan dat Dirk Graaf van Rijnland was, dan is het voor de handliggend, vooral als de schenker een betere verdediging van de kuststreek voor ogen had, dat Dirk in 868 het gebied ten noorden van zijn Graafschap erbij kreeg.

Dit gebied strekte zich uit van Katwijk tot aan Heemskerk (de zuidgrens van het Graafschap Kennum). Een gebied dat in Friese tijd wellicht een Koningsgoed was.

Samen met de Graaf van Kennum schermde hij de Noordzeekust af van Texel/Vlieland tot aan de zuidgrens van het Graafschap Rijnland (helaas is deze grens niet duidelijk aan te geven). Ten zuiden van deze grens moeten we rekening houden met de Heren van Wassenaer. *Deze Dirk, de eerste Graaf van Holland, voerde een gouden wapenschild met rode leeuw.*

Dit geeft nogmaals aan dat Dirk een zeer aanzienlijk man was. Zowel wapenteken als kleuren waren in die tijd voorbehouden aan de meest aanzienlijken.

*Volgens de overlevering stamt hij af van een Geslacht van Frankische aanzienlijken en was hij gehuwd met een edelvrouw, Ghenna geheten, in het Diets Gonne. Bij haar verwekte hij een zoon, Dirk genaamd, die opviel door zijn grote rechtschapenheid. Dirk senior liet uit godsvrucht in Egmond een klooster in hout bouwen, waarin hij nonnen van de orde van Sint Benedictus liet wonen. *1 Aan hen stelde hij uit eigen middelen rijkelijk beschikbaar wat voor hun levensonderhoud nodig was.*

Dat Dirk, Graaf v. Rijnland afstamde van een Geslacht van Frankische aanzienlijken is uit het voorgaande wel duidelijk. Hij stierf in 880.

Cursief

Woordelijk uit de Tielse kroniek.

*1: Hieruit volgt dat met de bouw van dit houten klooster is begonnen vóór 900.

Par. 73: Op de nonae van oktober (7 oktober) in 902 ontsliep Dirk, de eerste graaf van Holland, in de Heer. Gravin Ghenna scheidde twee dagen voor de idus van januari (11 jan.) van de wereld en is bij haar echtgenoot begraven in het klooster Egmond. Na het overlijden van graaf Dirk is zijn zoon Dirk als erfopvolger tot tweede graaf van Holland verheven. Naar gezegd wordt, trad hij in het huwelijk met Hildegonde, dochter van koning Lodewijk van Francië. Uit dit huwelijk werden geboren: graaf Arnulf, Egbert aartsbisschop van Trier en Aleid, een meisje van wonderlijke schoonheid.
Dirk v. Rijnland gehuwd met Ghenna stierf dus in 902. *1

De schrijver verwacht hier een aantal Dirken. *2 De eerstgenoemde Dirk was Dirk II, Graaf v. Rijnland, in 868 beleend met Wasda, † 880.

De latergenoemde was Dirk III/I, v/a 895 Graaf v. Rijnland, † 902.

Dirk III/I was de jongste zoon van een dochter van Dirk II, Graaf v. Rijnland en Radbout V, Graaf v. Teisterband, † 874. Zie Bl. 10.

Ik ga ervan uit dat Ghenna de erfzuster was van Radbout II v. Kennum † 919.

Radbout II had slechts één zoon, Dodo genaamd (wat bastaardij doet veronderstellen). De vader van Radbout II was Wolbrant † 868. Ervan uitgaande dat Ghenna de dochter van Wolbrant was, dan werd zij minimaal 902-868= 34 jaar.

De Tielse kroniek geeft wel haar sterfdag 11 januari aan, maar géén jaartal. Zij overleed na haar echtgenoot (werd naast hem begraven). Mogelijk overleed zij na haar broer (919).

Dek vermeldt als echtgenote van Dirk I van het Hollandse Huis Geva † 11 januari. *3

Dirk III/I werd kort voor 874 geboren. Hij werd dus minimaal 902- 874= 28 jaar. Hij erfde in 895 (oud min. 21 jaar) het Graafschap Rijnland van zijn oom en voogd Gerolf II.

Als zoon van Dirk III/I wordt hier aangegeven Dirk gehuwd met Hildegonde v. Francië.

Dit is dus Graaf Dirk II van het Hollandse Huis † 988.

Vergelijken we het sterfjaar van Dirk III/I met dat van Dirk II dan moet Dirk II wel erg oud geworden zijn. Er is geen sprake van voogdij; dus 988- 902= 86+ 16= 102 jaar.

Dit is de reden voor het tussenvoegen van Dirk I bis (de Winter).

Ik wil het hierbij laten voor wat betreft het Hollandse Huis.

Dek verwijst in zijn genealogie der Graven van Holland bij Dirk I naar:

- Obreen, Oorkondeboek 20, 21, 22 en 23; vgl. verder O. Opperman, Untersuchungen zur Geschichte von Stadt und Stift Utrecht, in: Westdeutsche Zeitschr. f. Geschichte u. Kunst, dl. 28 (1909), p. 171 en dezelfde, Untersuchungen zur nordniederländischen Geschichte des 10. bis 13. Jahrhunderts, dl. II, 1921 (Bijdr. v.h. Inst. v. Midd. Gesch. der Rijksuniv. te Utrecht) p. 3 e.v.

- Obreen, Oork. 22 = Lauer, Recueil des acts des Charles le Simple, CXXI. Zie over deze oorkonde Gosses, Vorm. grfsch. Holl. p. 260 e.v. , Opperman, Untersuchungen zur nordniederl. Geschichte des 10. bis 13. Jahrh., dl. I (1920), p. 89 e.v. en dezelfde in Fontes Egmundenses, 1933 (W.H.G. 3, 61) p. 104* e.v. - J. Bolhuis van Zeeburgh, Over de geschiedenis der eerste Graven van het Hollandsche Huis, Leids diss. 1870 p. 31 (ook gedrukt in BVGO II, 6, p. 249- 313).

De aldaar geciteerde passages uit Annalen van Flodoard zijn beter in de uitgave van Ph. Lauer, Les Annales de Flodoard (Collection de Textes pour servir à l'étude et à l'enseignement de l'histoire), 1905, p. 72. Dag en maand van zijn overlijden worden vermeld in het Egmonds Necrologium, uitgave Opperman in Fontes Egmundenses p. 105.

- Ook voor het overlijden van Geva zie Egmonds Necrologium, uitgave Opperman in Fontes Egmundenses p. 105.

- Bolhuis van Zeeburgh, BVGO II, 6, p. 287, oppert de mogelijkheid dat Geva afstamde van Pippijn van Italië (zoon van Karel de Grote).

*1: de Tabula noemt 16-10-900.

*2: Hetzelfde zien we bij de Tabula en het Adalbertusboek.

*3: De vertalers van de Tielse kroniek vertalen Ghênâ als Ghenna. Ghênâ is, als het onduidelijk is geschreven, ook te lezen als Gheva.

Hiernaast

West Frisiae in de
Frankische tijd.

Naar L.Ph.C. v.d.

Bergh,

Handb. Middel-

Ned. Geographie

2e dr. 1872.

Zie ook een uit-
voerige bespreking

door J.K. de Cock
in Bijdr. Hist.

Geogr. Kennemer-
land.



Het Frankische Rijk

Over het Frankische Rijk is meer te verhalen dan over het Friese Rijk. Daarom wil ik mij beperken tot datgene dat van belang is voor de geschiedenis van Kennum en Rijnland. We dienen ons allereerst af te vragen wie de Franken waren, waar zij oorspronkelijk vandaan kwamen en hoe de ontwikkelingen omtrent hun expansiepolitiek verliepen. Vervolgens komt de verhouding tussen de Friezen en de Franken aan de orde. Tenslotte laat ik het definitieve einde van het Friese Rijk in 754 en de erfrechtelijke aanspraken van de Jutten de revue passeren.

Wie waren de Franken, waar kwamen zij vandaan.

Hierover is men het niet eens en ik wil mij eigenlijk buiten deze discussie houden. Een belangrijke stam die tot de Franken wordt gerekend zijn de Saliërs. Zij woonden oorspronkelijk in Overijssel (Salland) en worden daarom ook wel Salische Franken genoemd.

Zij waren niet verwant aan de Friezen, Saksen, etc. Mogelijk hadden zij zich hier al gevestigd voordat de Friezen zich hier aandienen. Waarschijnlijk was het een volk van jagers en herders. Zij leidden een rondtrekkend bestaan, waardoor zij vaak in conflict raakten met andere volken. Om hun belangen te verdedigen hadden zij krijgers in dienst.

Mogelijk waren de Franken verwant aan zuidelijker wonende stammen.

De Volksverhuizingen ten tijde van de Romeinen laat ik hier buiten beschouwing omdat Rijnland en Kennum hier weinig invloed van ondervonden.

Ondanks dat het een herders- en jagersvolk was, mogen we aannemen dat het ook een gecultiveerd volk was. We zien hetzelfde bij b.v. de Scythen. Kenmerkend is een duidelijk leiderschap en een strakke rangorde.

Door middel van mantelspelden etc. werd duidelijk aangegeven wie herder of jager was en wie tot de groep behoorde die zich met de leiding en verdediging van het volk bezighield.

Ambachtslieden en handelaren trokken mee met de stam.

Het is daardom niet verwonderlijk dat weinig permanente woonplaatsen van de Franken zijn aangetroffen.

De expansie van de Franken.

De Salische Franken staken reeds in 285 de IJssel over en vestigden zich ten dele op de Veluwe. In 288 kwam het tot een hooglopend conflict met de Bataven. Omstreeks 300 werden de Franken door de Saksen uit Salland verdreven en vestigden zij zich met toestemming van de Romeinen in de Betuwe. In 358 werden zij foederati van (onderhorig aan) de Romeinen. Hierdoor kwamen zij in contact met de Romeinse cultuur.

Zij behielden wel hun eigen koningen en wetten.

De toenemende bevolking was er mede oorzaak van dat naar nieuwe vestigingsplaatsen werd omgezien.

De Romeinen boden weinig weerstand meer. Rond 445 kwamen de Franken opnieuw in beweging en vestigden zich zelfs in Noord-Frankrijk.

In 486 kwam een definitief einde aan de Romeinse bezetting van de Noord-Germaanse gebieden.

De Franken namen nu de bezittingen en de macht van de Romeinen over.

De verhouding tussen de Friezen en de Franken vóór 754.

Na het vertrek van de Romeinen probeerden de Friezen weer in het bezit te komen van de door de Romeinen geannexeerde gebieden met name het Sticht en Neder Frisiae.

Hier ontmoetten zij de Franken als een geduchte tegenstander. Het bleef een voortdurend conflict tot de Franken in 719 het grootste deel van het Friese Rijk leenplichtig maakten. In 734 werd zelfs het Friese kerngebied definitief onderworpen.

Wel behielden de Friezen evenals de Franken destijds in 358 hun eigen koning, leiders en wetten.

Het definitieve einde van het Friese Rijk in 754 en de erfrechtelijke aanspraken van de Jutten.

Het definitieve einde van het Friese Rijk is toe te schrijven aan een incident.

De Frankische Koning Pippijn III (de Korte) had de missionaris Bonifatius toestemming gegeven om de Friezen te kerstenen.

Bonifatius kreeg zelfs een vrijgeleide en 52 gewapende mannen mee.

De Friese bevolking was niet ingenomen met de komst van deze missionaris.

Uit ervaring wisten zij dat dit weer zou leiden tot de zoveelste schending van hun tempels, heilige bomen, vooroudergraven etc.

Naast het verkondigen van het christendom was het schenden van allerlei uitingen van het Friese geloof een gebruikelijke bezigheid van missionarissen.

Een groep Friezen besluit een einde te maken aan deze overlast. Zij handelden daarbij niet in opdracht, maar op eigen initiatief.

Bonifatius werd in 754 te Dokkum vermoord. De Friese Koning Radbodus II/I was hiervan niet op de hoogte, maar toen hem dit voorval ter ore kwam wachtte hij de mogelijke represailles van zijn leenheer Pippijn III niet af. Hij vluchtte via Saksen naar de familie van zijn moeder in Jutland.

De represailles van Pippijn bleven uit, maar wel zag Pippijn zijn kans schoon om het Friese Rijk nu definitief onder eigen beheer te plaatsen.

Hij kon nu ongehinderd personen die zijn voorkeur genoten aanstellen in belangrijke ambten.

Echter, het erfrecht kon niet buiten beschouwing gelaten worden.

De erfgenamen van de Friese Koning dienden zich dan ook aan.

In hoofdzaak waren dat de Jutten die verwant waren aan de Friezen (zie onderstaande stamboom).

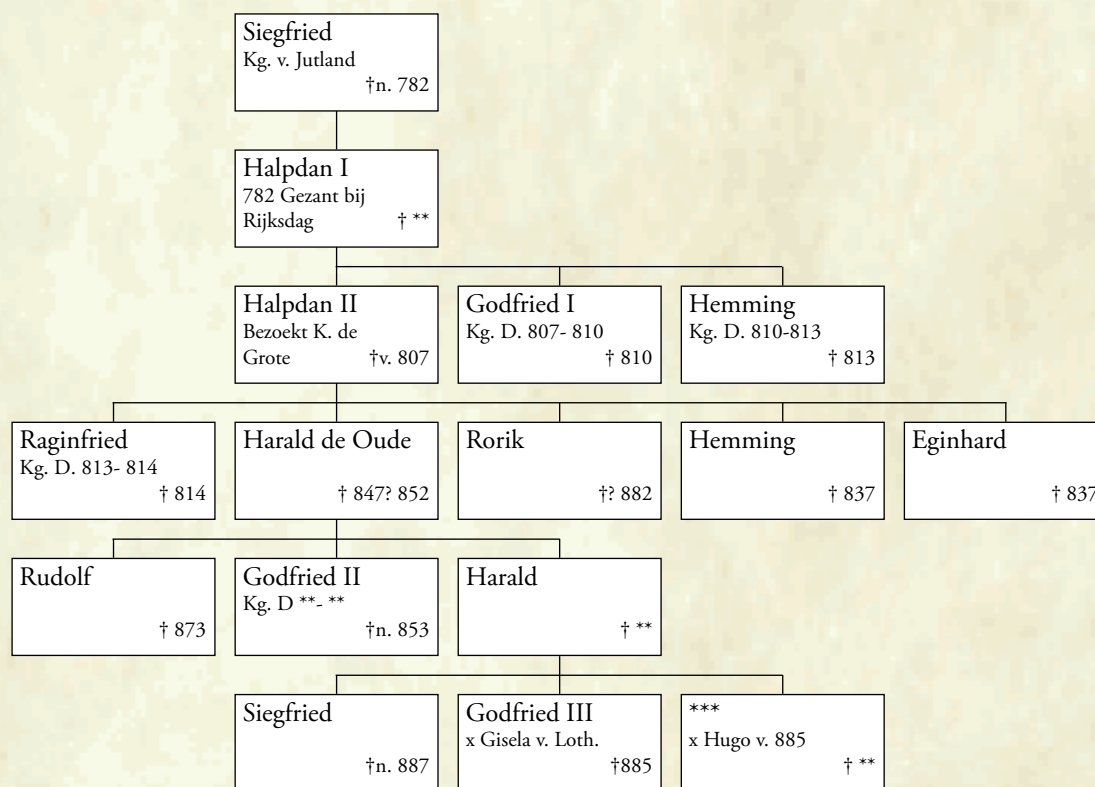

De Jutten

Zie ook Hfdst. 27
Bl. 04 en 05.

Op de volgende pagina's geef ik door middel van stambomen aan wie de Leiders van de Franken waren.

Merovingen

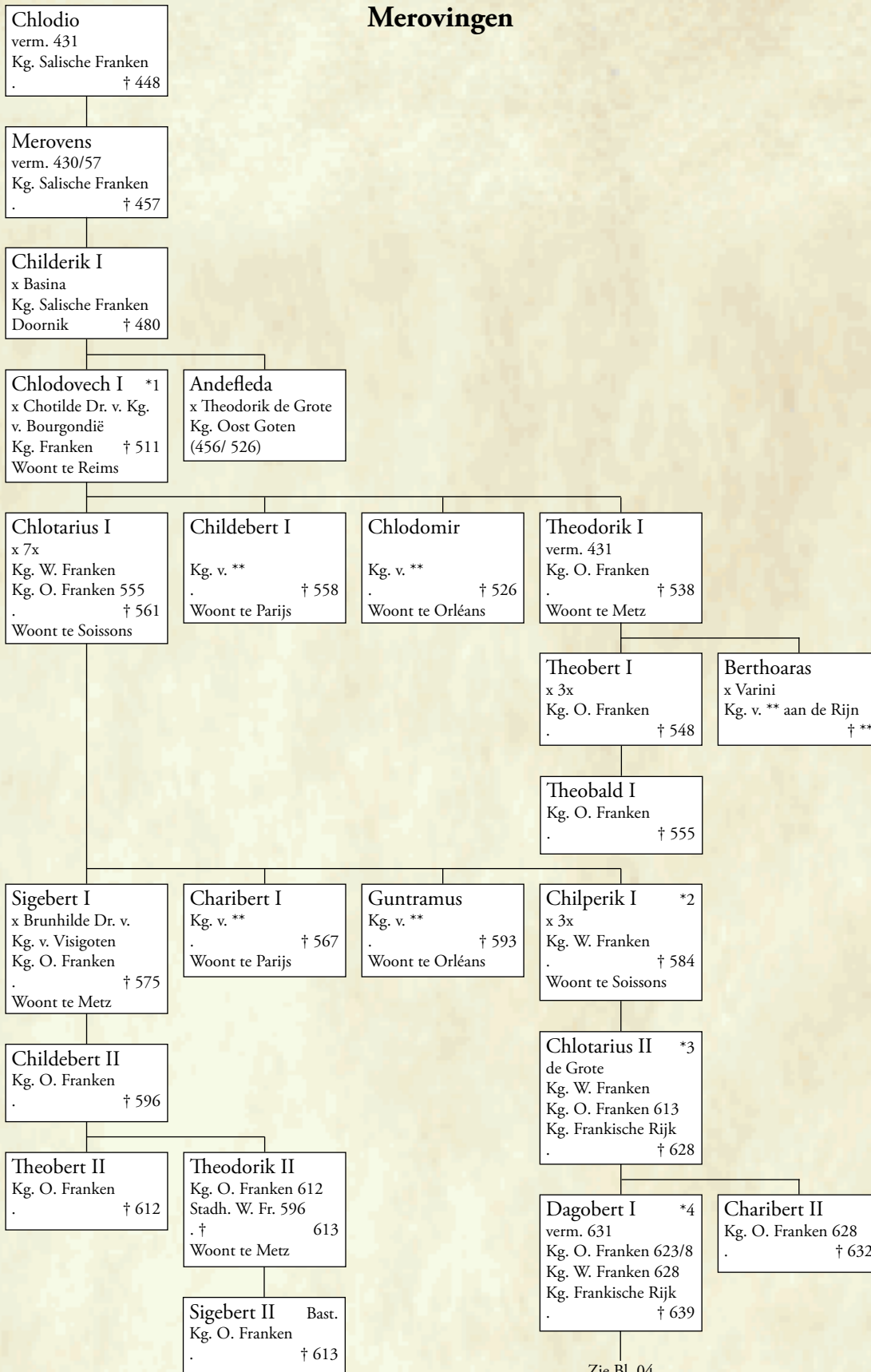

*1: Eerste Christen-koning van de Salische Franken. Hij verovert Gallië op de Romeinen en de Alemannen.

*2: Schrik der Sueven en Friezen.

*3: Hij stelt Stadhouders aan voor de Oost Franken en Bourgondië en bestuurt zelf de West-Franken.

*4: Sticht 630 een kerk te Utrecht en schenkt het Castellum met de kerk te Utrecht aan Bisschop Kunibert v. Keulen.

Merovingen

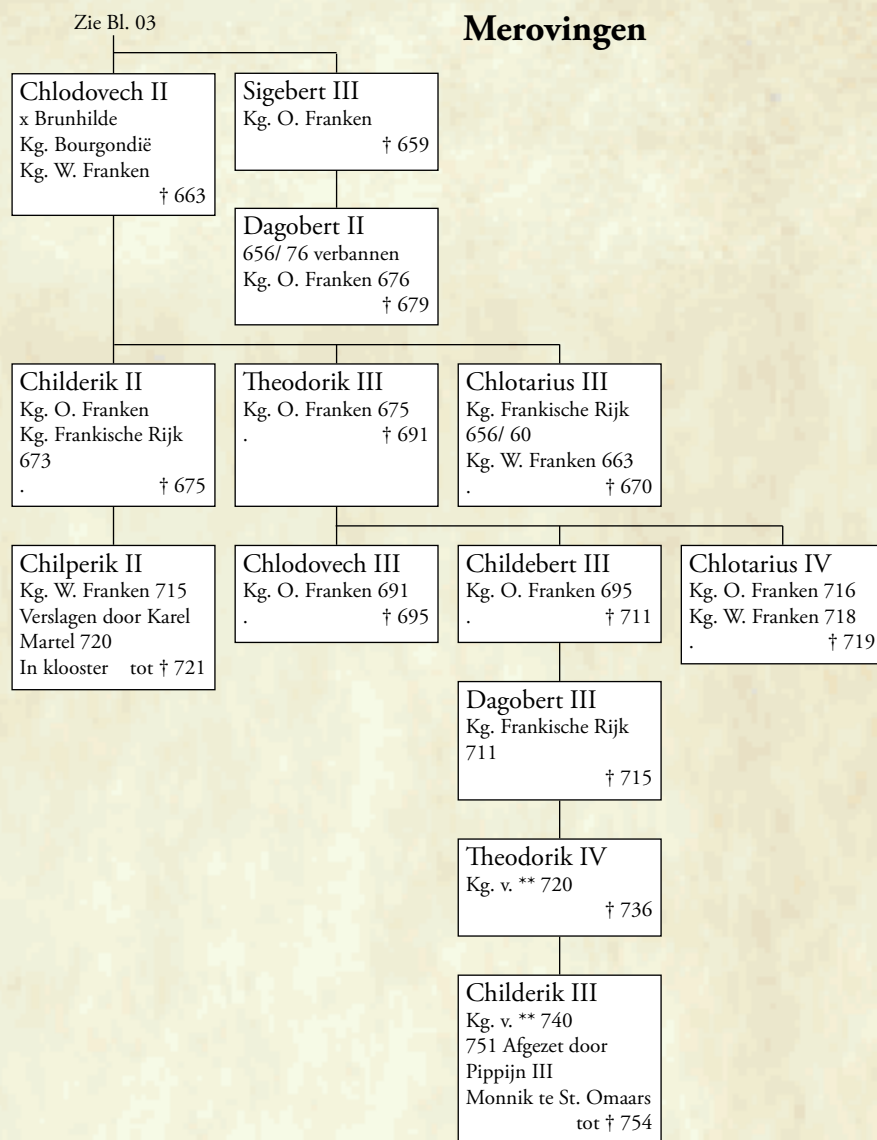

Hiernaast

Voetplaat van een fibula (mantelspeld). Grafvondst te Wijnaldum eerste helft 7e eeuw. Ingelegd met het voor die tijd type-rende Almaldien (een donkerrode granaat uit India). Foto uit Winkler Prins.

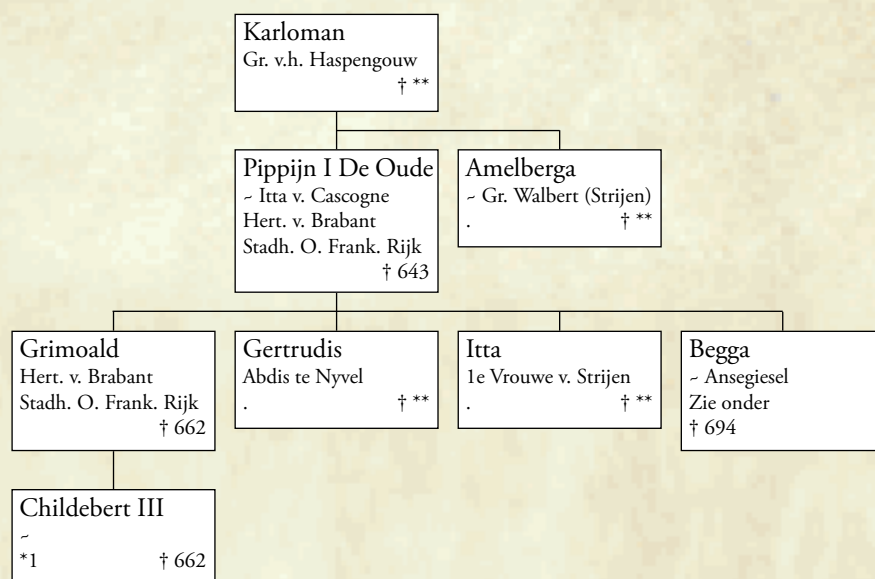

De bastaardkinderen van Karel Martel konden wel vrij eigen goederen en de hiermee verbonden titels van hun vader ontvangen, maar géén hun vader toebehorende leengoederen en titels. Dat Karel Martel na het overlijden van Grimoald (die overigens te Luik door een Fries werd vermoord) toch opvolgde, was zeker niet gebruikelijk. De Frankische Groten zullen daar morrend aan toe hebben gegeven. Dit was mogelijk omdat Karel alle eigen goederen van zijn vader had geërfd en daardoor een van de belangrijkste grootgrondbezitters was geworden. Bovendien had hij de capaciteiten om het Frankische Rijk krachtig te leiden. Karel Martel had in zijn tijd een slechte relatie met de gedegeneerde Frankische Koningen uit het Merovingische Huis. Zijn zoon Pippijn III (de Korte) maakt in 751 een eind aan dit Koningshuis.

Hij zet Koning Childerik III af, plaatst hem als monnik in het klooster van St. Omaars en neemt zijn plaats op de troon in. Een voor die tijd ondenkbare aktie omdat Frankische Koningen als onaantastbaar beschouwd werden. In hoeverre Pippijn een krachtig leider is geweest, is niet bekend. Zijn zoon Karel de Grote was dit in ieder geval wel. Ik ga hier niet verder in op de expansiepolitiek van het Frankische Rijk met al haar intriges, maar beperk mij tot de genealogische aspecten.

Het Haspengouw lag in Belgisch Brabant met als hoofdplaats Tongeren. De oorspronkelijke bewoners waren de Eubronen en vervolgens de Tungri die afkomstig waren van de oostzijde van de Rijn.

*1: Formeel na de dood van Sigebert in 659 Koning van de Oost Franken.

Metz was in die tijd de hoofdstad van het Oost Frankische Rijk (Austrasië).

Pippiniden of Arnulfingen

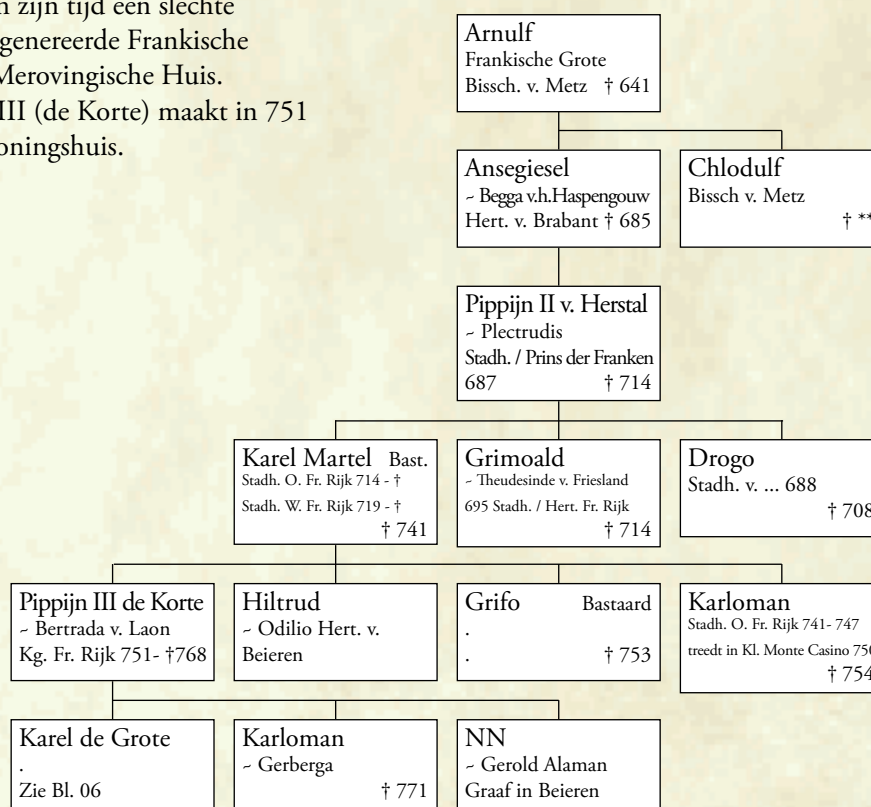

Voor andere bastaardkinderen van Karel Martel zie Hfdst. 10 Bl. 10

Karolingen

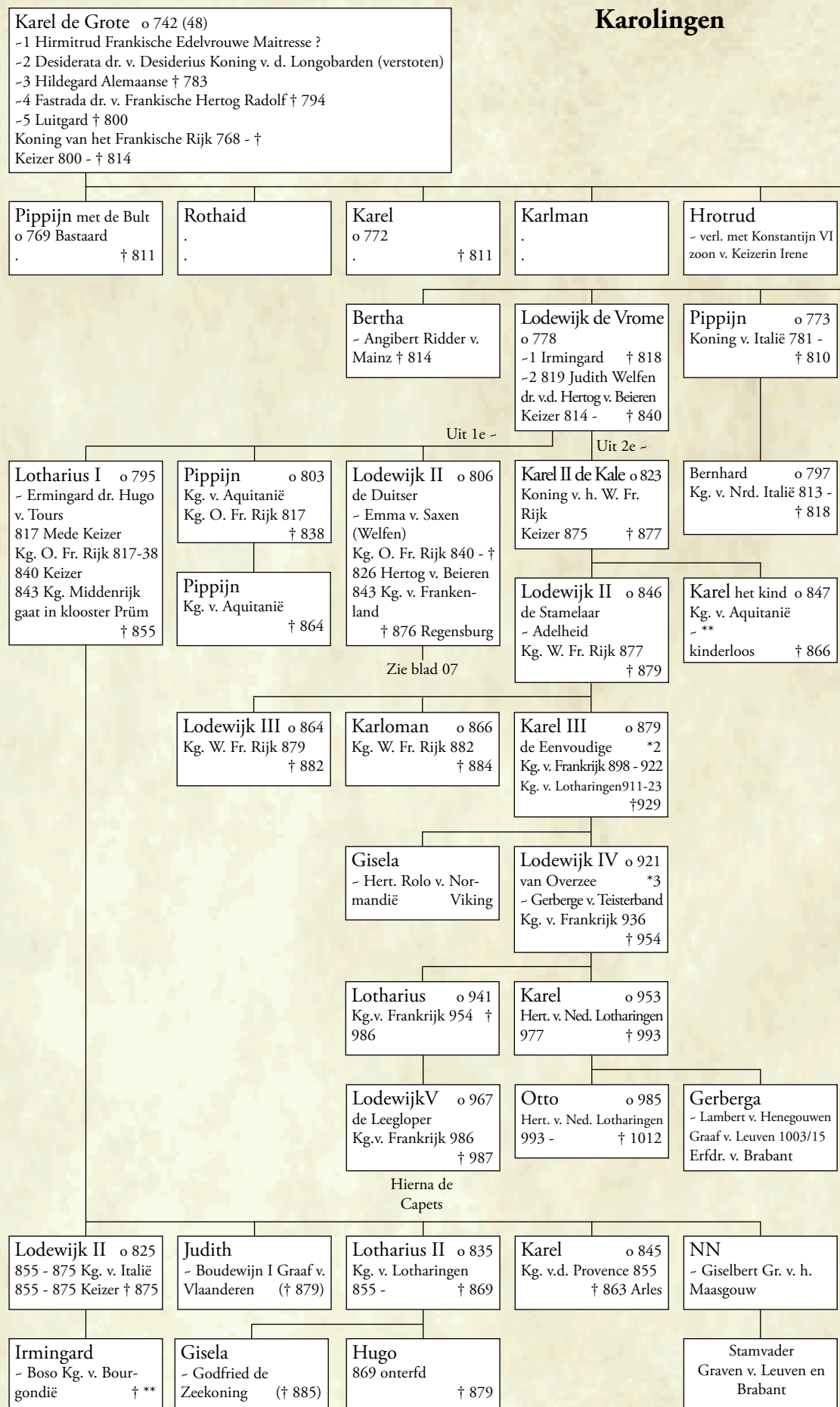

*1: Pippijn met de Bult en Rothaid stammen uit het eerste huwelijk. De overigen uit het derde huwelijk.

Rijksdelingen:
 843 Verdrag van Verdun.
 870 Verdrag van Meersen.
 880 Verdrag v. Ribemont.

*2: Koningen van Frankrijk waren:
 888-898 Odo Robertinger
 922-923 Robert I Robertinger
 923-936 Rudolf Bourgondië

*3: Onduidelijk is nog wie na 939 de naam v. Teisterband voerde.
 Ansfried v. Brabant, Bissch. v. Utrecht 995-1010 of diens leenman.

Karolingen

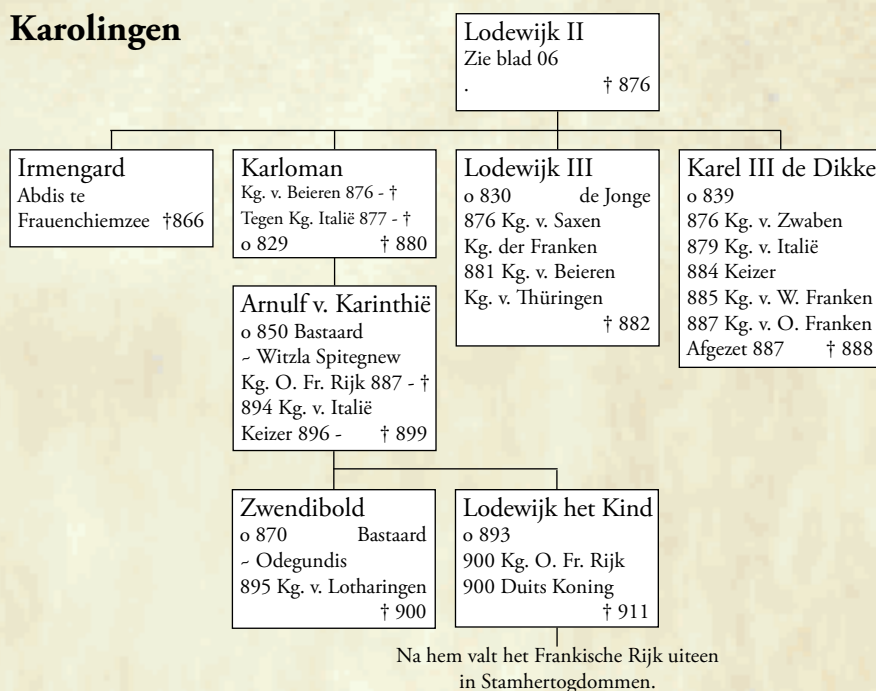

Karel de Grote en diens in 840 overleden zoon Lodewijk de Vrome zijn belangrijk geweest voor het voormalige Friese Rijk en het latere Graafschap Holland. Het Verdrag van Verdun uit 843 was ook een bepalende factor.

Het Frankische Rijk werd verdeeld onder de drie nog in leven zijnde zonen van Lodewijk.

Lotharius I de oudste zoon kreeg de Keizerstitel en het Middenrijk.

Lodewijk II de Duitser kreeg het Oost Frankische Rijk.

Karel II de Kale uit het tweede huwelijk kreeg het West Frankische Rijk.

Van belang is voorlopig het Middenrijk.

Lotharius I overleed in 855. Weer hebben we te maken met drie zonen die elk hun deel opeisen.

Lodewijk II de oudste zoon wordt Keizer en Koning van Italië.

Lotharius II wordt Koning van Lotharingen.

Karel wordt Koning van de Provence.

Kennum en Rijnland werden hierdoor een onderdeel van het Koninkrijk Lotharingen onder Lotharius II die in 869 overleed. Zijn enige zoon Hugo werd onterfd en Lotharingen werd bij het Verdrag van Meerssen verdeeld tussen de twee broers van Lotharius I.

De Maas, Ourthe, Moezel, Marne en de Saône en de Jura vormden de grens.

Karel II de Kale kreeg het westelijke deel dat hij bij het West Frankische Rijk voegde.

Lodewijk II de Duitser kreeg het oostelijke deel dat bij het Oost Frankische Rijk gevoegd werd.

Bij de dood van Lodewijk II in 876 probeerde Karel II ook het oostelijke deel van

Lotharingen te veroveren. Karel II overleed in 877, waarna de nakomelingen van Lodewijk II (Karloman) en Karel III (Lodewijk II de Stamelaar) in 878 het Verdrag van 's-Gravenvoeren sloten. Zij bevestigden de status quo, wat wil zeggen dat de overeenkomst uit 870 weer van kracht was.

Niet voor lang want na de dood van Lodewijk II in 879 werd in 880 het Verdrag van Ribemont gesloten. De zonen van Lodewijk II, Lodewijk III en Karloman stonden bij dit verdrag Lotharingen af aan Lodewijk III de Jonge, zoon van de in 876 overleden Lodewijk II de Duitser.

Lodewijk III overleed in 882 zonder wettige zonen na te laten, dus zijn jongere broer Karel III de Dikke volgde hem op.

In 884 werd Karel III Keizer. Hij werd zowel in Oost als in West Francië als Koning erkend zodat voor even de eenheid van het eens zo machtige Frankische Rijk was hersteld. In 887 werd hij echter afgezet. *2

In dat jaar greep Arnulf van Karinthië, een bastaardzoon van zijn broer Karloman, de macht in Oost Francië.

Een jaar later werd Odo, Graaf van Parijs (een Robertinger) door de Rijksgrotten gekozen tot Koning van West Francië.

Vanaf dat moment vormden West en Oost Francië, grofweg het grondgebied van het huidige Frankrijk en Duitsland omvattend, twee afzonderlijke gebiedsdelen.

Daar tussenin lag Lotharingen dat nog tot 925 een twistappel zou blijven. In dat jaar wordt Lotharingen definitief bij het Duitse Rijk gevoegd.

*1: Hij beleent 882 Godfried de Zee-koning met Friesland. Godfried was een van de aanvoerders van een groep Noormannen die door Alfred de Grote (871- 899) in 878 na de slag van Edington uit het noorden van Engeland (Danelaw) verdreven werden. Hij werd vermoord in 885.

Ik ga nogal uitvoerig in op de periode tussen 840 en 925 van het Frankische Rijk omdat in deze tijd verschillende belangrijke ontwikkelingen plaatsvonden en het nuttig is te weten wie het leiderschap bezat in een bepaald gebied.

*2: T.g.v. een belegering van Parijs door de Noormannen die hij niet wist te weerstaan. Hierdoor werd Bourgondië door de Noormannen geplunderd.

Stambomen tot ~ 1200

In dit hoofdstuk heb ik een aantal stambomen opgenomen tot ~ 1200 van de Heren van Egmont en hun voorouders.

Veel van deze stambomen zijn ontleend aan kronieken en worden door veel wetenschappers als leuke verzinsels afgedaan.

Voor mij is het op dit moment niet van belang of de gegevens in de stamboom juist zijn.

Ik vermeld deze stambomen omdat de schrijver en de lezers van deze kroniek er destijds kennelijk zo over dachten.

Dat kroniekschrijvers zo maar wat verzonnen is mij tot nu toe niet gebleken.

De eerste kroniek die ik hier uitvoerig behandel op Bl. 02 t/m 08 is die van Martinum Hamconium.

Wat opvalt in zijn in 1620 gedrukte kroniek is dat hij veel bronnen aanhaalt en een discussie met andere schrijvers aangaat.

Op Bl. 09 t/m 11 wordt vervolgens een stamboom van de Heren van Egmont tot ~ 1200 weergegeven.



Naamgeving

Bij veel families komt een z.g. alternerende naamgeving voor. Dat wil zeggen dat de oudste zoon naar zijn grootvader van vaderskant wordt genoemd en de tweede zoon naar die van zijn moeder.

In onderstaand schema heb ik deze vorm van naamgeving weergegeven.

Dit is wel een heel ideaal uitgangspunt maar toch kan zo'n schema nuttig zijn bij het opbouwen van een stamboom. Voorts springen hierbij "vreemde namen" direkt in het oog.



Martinum Hamconium

Frisia ofte De viris rebusque Frisiae illustribus. *1

Zijn Nederlandse naam was Maarten Hamckema. Hij werd in 1550 in Friesland geboren en stierf in 1620. Zijn beroep heb ik niet kunnen achterhalen. Ik behandel Hamconium wat uitvoeriger omdat zijn in 1620 gedrukte boek (kroniek) niet alleen goed leesbaar is maar vooral ook omdat deze schrijver zeker voor die tijd veel bronnen vermeldt. Het ziet er naar uit dat Hamconium niet alle bronnen zelf gelezen heeft maar deze uit andere werken heeft overgenomen.

Hij begint zijn genealogie met Adel, Koning van Phresia aan de Ganges in India wiens drie zonen Saxo, Bruno en Friso in Macedonische krijgsdienst treden bij Koning Alexander de Grote (356-323 v. Chr.).

Dit sluit goed aan bij de theorie dat Alexander de Grote legeroversten van door hem onderworpen volken onder bepaalde voorwaarden in dienst nam.

Op het eind van zijn leven in 324 v. Chr. had Alexander min of meer Perzië onderworpen. Hij raakte echter in conflict met zijn Macedonische en Aziatische officieren. Uit dit conflict stamt de beroemde spreuk: *"Gij zijt allen mijn verwanten"*.

Na de dood van Alexander valt zijn leger uiteen ten gevolge van een strijd van de Diadochen. De genoemde broers komen als legeroversten met hun troep terecht in het noorden van Germanië.

Daar zijn zij de naamgevers van de drie noordelijke volken:

Saxo = Saxen

Bruno = Bruonen (Brunswijk)

Friso = Friesen

Hamconium omschrijft hun aankomst in onze streken als:

In 313 kwamen zij met 24 schepen uit Asien het Flie (een arm van de Rijn) ingevaren en hebben de stad Stavoren gebouwd.

Hamconium vermeldt als bronnen voor deze vroegste periode:

Cappidus Stauriensis ± 920

Occo Scharlensis ± 970

Gedrukt in 1597 bij J. Jansen te Leeuwarden.

Het titelblad is afgebeeld in Kalma, blz. 649.

M. Alvinus Snecanus

Olde Friese Rijngedichten (uit het Latijn).

Tacitus (Publius Cornelius)

Romeins geschiedschrijver 55 - 120 n. Chr.

Biografie Agricola.

Argicola, de veroveraar van Britannia was de schoonvader van Tacitus.

Zijn gehele oeuvre is in 1900 gedrukt bij Fischer / Furneau. Zie Winkler Prins.

Patrocles ± 300 v. Chr.?

Megasthenes ± 302 - 291 v. Chr. (Griek). *2

Hij schreef: Indica.

Joachimus Hopperus (geb. Sneek 1528).

Epitome Rerum Frisicarum.

Suffridus Petri (officieel geschiedschrijver).

De Origine et Scriptorib. Frisiorum.

Gedrukt in 1616. *3

Joan Baptist Grammaius

Belgicis.

Quintus Curito Rufus, Romeins biograaf.

1e eeuw, Alexander literatuur (9e boek).

Albertus Stadensis

en anderen.

Over Hamconium zal waarschijnlijk meer bekend zijn aangezien wij zijn geboorte- en sterfdatum weten; wie was hij, wat was zijn beroep, waar woonde hij. Maar vooral; welke bibliotheken en/of archieven raadpleegde hij.

Bl. 03 De Friese Prinsen
313 v. Chr.-130 n. Chr.

Bl. 04 t/m 05 De Friese Hertogen
130 - 392

Bl. 06 t/m 08 De Friese Koningen
392 - 754

*1: Hamconium haalt voor wat betreft wapenbeschrijvingen ook zijn eigen boek "Frisia ofte De viris rebusque Frisiae illustribus" aan.

*2: Zie Winkler Prins. Gezant van Koning Seleucus Nicator van Perzië (312-280) bij de Voor-Indische Koning Candragupta te Patna.

*3: Zie ook "Strena ofte Nyen Jaers gifte aen de Staten van Friesland".



De Friese Prinsen.

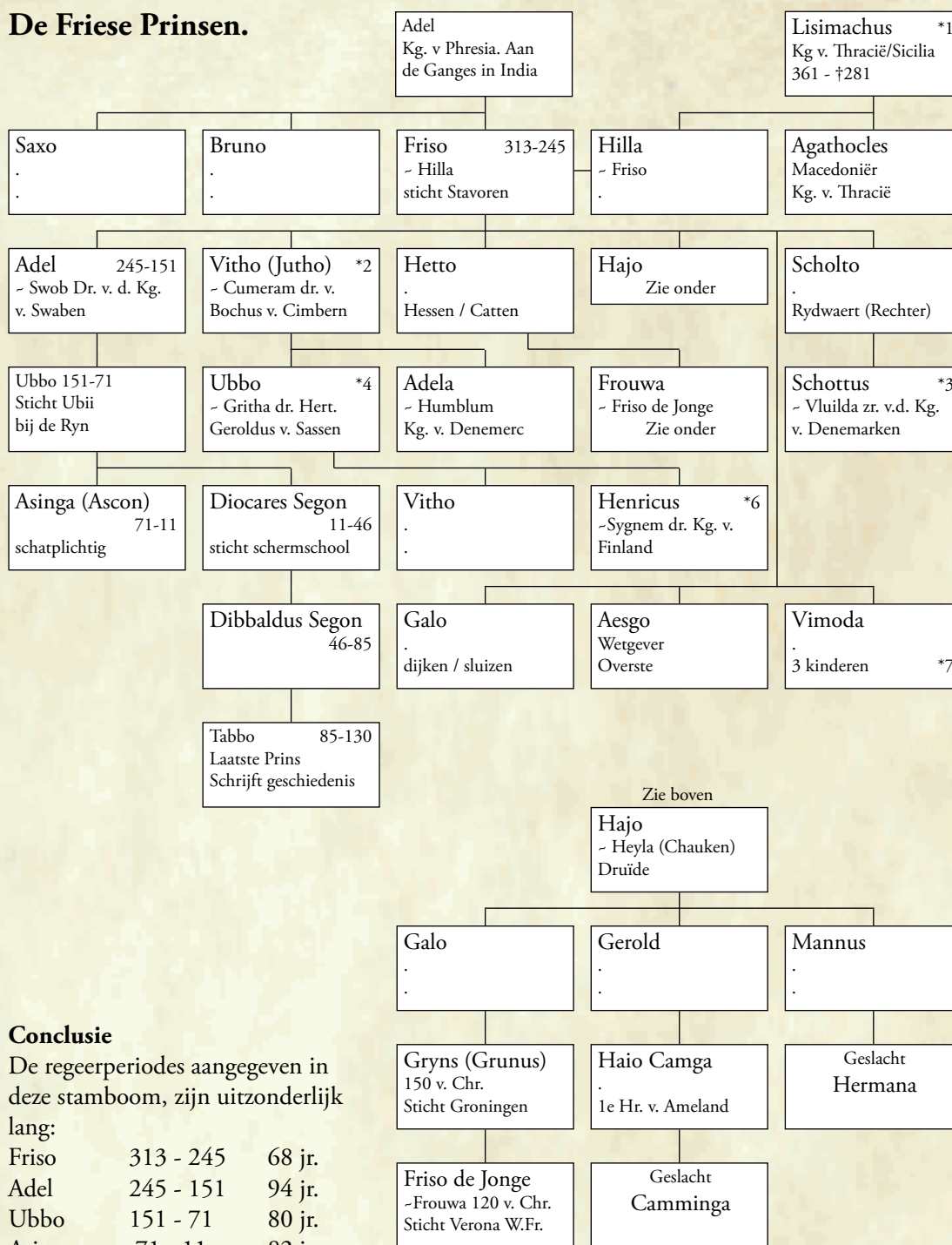

*1: Vermeld in Winkler Prins onder Thracië.

*2: Hij was Overste van Jutland.

*3: Naamgever van Schotland.

*4: Hij was een kleinzoon van Saxo.

*5: In zijn tijd wordt Hollo (Ollenius), de naamgever van Holland verslagen.

*6: Hij wordt op zijn bruiloft vermoord door Gromo, Kg. v. Jutland.

*7 Hadelric, Kedengus en Titmarsus.

Conclusie

De regeerperiodes aangegeven in deze stamboom, zijn uitzonderlijk lang:

Friso	313 - 245	68 jr.
Adel	245 - 151	94 jr.
Ubbo	151 - 71	80 jr.
Asinga	71 - 11	82 jr.
Diocares	11 - 46	35 jr.
Dibbaldus	46 - 85	39 jr.
Tabbo	85 - 130	45 jr.

Diocares volgde zijn broer Asinga op. Dit impliceert dat Diocares 82 + 35= 117 jaar na zijn vader overleed.

Onwaarschijnlijk is het huwelijk van Frouwa met Friso de Jonge. Frouwa was volgens deze stamboom de oudtante van Friso.

Hiernaast is de situatie wat duidelijker weergegeven

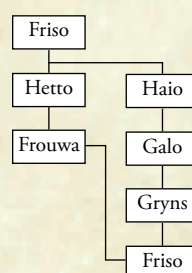

Helaas rust er in Denemarken een taboe op de vroegste geschiedenis. Hierdoor is het niet mogelijk om de hier genoemde gegevens over de Deense en Jutse vorsten te verifiëren.

De Friese Hertogen.

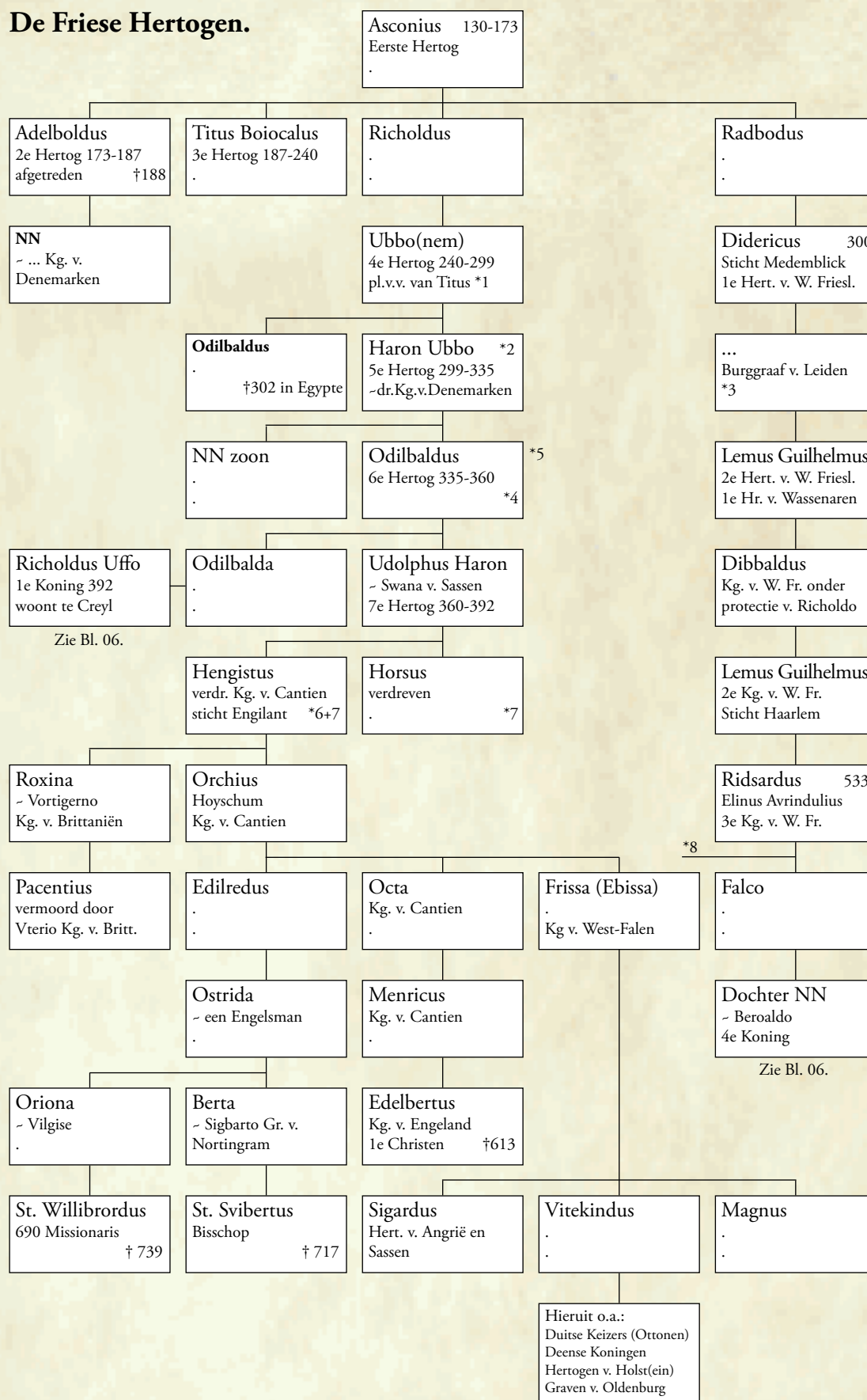

*1: Bouwt Titoburgh (ook Tetoburgh = Tecklenburg).

Voert een wapen met drie plompebladen.

*2: Bedwingt Didericus van West Friesland.

*3: Heerser over West Friesland, de Vilten en de Slavoniërs.

*4: Onderwerpt West-Falen en Gelre en stelt daar Iglonem Lascon als Stadhouder aan.

*5: Hij onderwerpt de Engeren.

*6: Cantien = Kent.

*7: Hengistus en Horsus worden door loting verbannen en sneuvelen beiden na 6 jaar dienst onder Keizer Valentinianus II in Engeland tegen de Picten en de Scoten.

*8: Had vele niet bij naam genoemde kinderen.

Conclusie

Tabbo, de laatste Friese Prins wordt opgevolgd door zijn legeraanvoerder Asconius.

Hamconium vermeldt dat Tabbo de geschiedenis van zijn volk liet opschrijven.

Mogelijk had hij geen zoon die hem kon opvolgen. Dit zou kunnen verklaren waarom hij voor zijn dood de geschiedenis van zijn voorouders wilde vastleggen.

Mogelijk was een Romein hem hierbij behulpzaam. Missionarissen waren er in die tijd nog weinig. Deze Romein zal wel iets maar zeker geen details begrepen hebben van hetgeen hem werd verteld. Het spreekt voor zich dat als er al iets in die tijd werd vastgelegd, dit niet helemaal conform de werkelijkheid was.

Hieronder een overzicht met de regeerperiodes van de Friese Hertogen:

Asconius	130 - 173	43 jr.
Adelboldus	173 - 187	14 jr.
Titus	187 - 240	53 jr.
Ubbo	240 - 299	59 jr.
Haron	299 - 335	36 jr.
Odilbaldus	335 - 360	25 jr.
Udolphus	360 - 392	32 jr.

Deze lijst ziet er veel aannemelijker uit echter met uitzondering van Titus en Ubbo.

Titus b.v. volgt zijn broer op. Dit houdt in dat hij $14 + 53 = 67$ jaar na zijn vader overleed.

Mogelijk is dit toch juist want we zien dat Ubbo, de neef van Titus, voor zijn oom waarneemt.

Opvallend is verder dat de beide zonen van Udolphus door loting worden verbannen.

Hengistus trekt naar Britannia en sticht Engilant. Hij wordt Koning van Kent.

Wanneer deze kroniek niet in strijd met de werkelijkheid is dan waren St. Willibrord en St. Switbertus langs vrouwelijke lijn aan Hengistus verwant.

Tenslotte zien we de verwantschap met Wittekind. Dit roept vragen op en kan mijnsinziens als hypothetisch beschouwd worden.

Aan de rechterkant van Bl. 04 zien we de stamreeks van de Hertogen van West Frisiae en vergelijken deze met de onderstaande reeks van Woutersz. (Zie ook Hfdst. 25 Bl. 10).

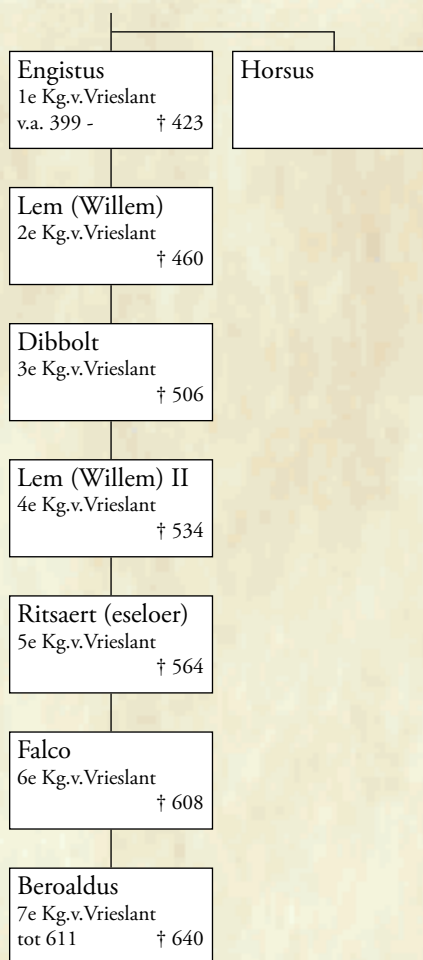

Zie verder Bl. 07.

Deze reeks komt ook voor in het Brusselse handschrift Nr. 18307.

Conclusie

Op Bl. 04 zagen we dat de Friese Hertog Udolphus Haron wordt opgevolgd door zijn zwager Richoldus Uffo.

Het is niet echt duidelijk waar deze Richoldus Uffo vandaan kwam. Ik veronderstel uit West Falen dat in die tijd onderworpen was door de Friezen. Zijn zoon Odilbaldus wordt ook Graaf van Tecklenburg genoemd.

De arcering in onderstaand kaartje is onjuist. /// Is het kerngebied. \\\ Zijn de uitbreidingen.



Tecklenburg

Dit ligt zoals uit de kaartjes (hiernaast) te zien is, bij de stad Osnabrück in het voormalige Bisdom.

Dit is een voortzetting van het eerdere Engeren.

De naam wordt vlg. deskundigen in het platduits uitgesproken als Tiäkenburg. Het is dus mijnsinziens als vanzelfsprekend dat men het hier als Titenburg ging schrijven.

Tiäken is verwant aan Thegan dat we ook tegenkomen in de woorden Degen, Krijger en Ridder. Daaruit kan worden opgemaakt dat Tecklenburg vanouds geen vluchtmaar een ridderburcht was. Tecklenburg was in de 8e eeuw een Graafschap. In 841 is sprake van een Graaf Cobbo. In 1557 stierf Graaf Konrad als laatste van dit geslacht. Bastaardnakomelingen van hem leven nog onder de naam Tecklenborg.

Hieronder ter vergelijking de reeks vlg. Woutersz. Vervolg van Bl. 05.

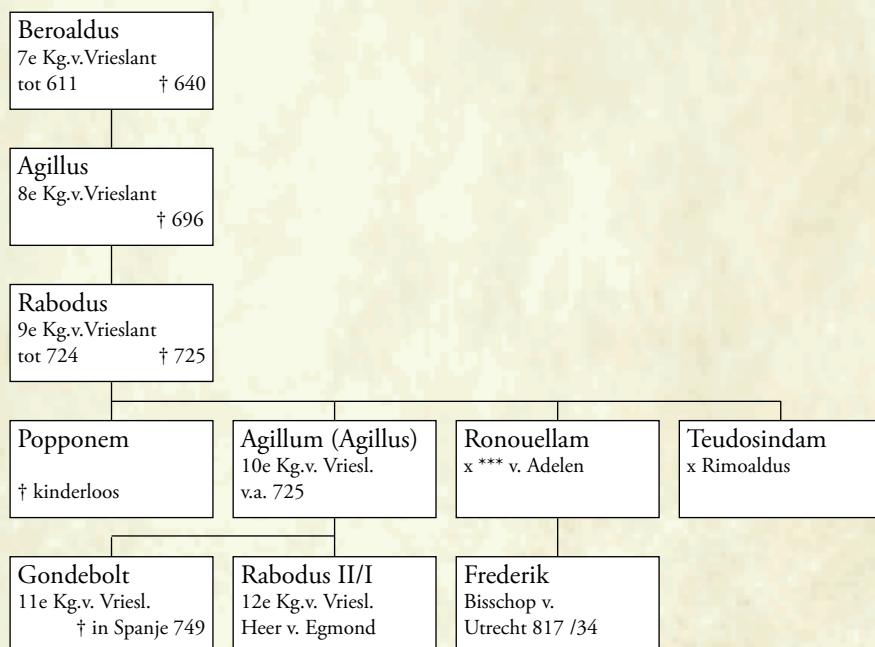

Met Richoldus II † 533 dreigt het geslacht uit te sterven. Richoldus II adopteert een zoon (Beroaldus) die hem opvolgt hetgeen in die tijd niet ongebruikelijk was.

Beroaldus was gehuwd met de dochter van Falco uit het geslacht van de Hertogen van West Frisiae.

Waar Richoldo, de natuurlijke vader van Beroald vandaan kwam lezen we nergens.

De kleinzoon van Beroaldus, Radbodus I (672-718) is bekend door de affaire bij zijn doop. Hij trok zich terug tijdens de doopplechtigheid toen hij te horen kreeg dat hij na zijn dood niet met zijn voorouders verenigd zou worden.

Een leuke anekdote, die overigens wel aangeeft dat de band met de voorouders (nog steeds) een belangrijke rol speelde.

Hieronder een overzicht van regeerperiodes van de Friese Koningen:

Richoldus	392 - 435	43 jr.	
Odilbaldus	435 - 470	35 jr.	
Richoldus II	470 - 533	63 jr.	
Beroaldus	533 - 609	76 jr.	
Adgillus I	609 - 672	63 jr.	
Radbodus I	672 - 718	46 jr.	
Adgillus II	718 - 730	12 jr.	
Gondebaldus	730 - 737	7 jr.	
Radbodus II	737 - 754	17 jr.	Hij † 792
			Dus mogelijk 55 jr.

Bij Richoldus II, Beroaldus en Adgillus I kunnen weer vraagtekens geplaatst worden. Beroaldus moet $76 + 16 = 92$ jr. oud geworden zijn.

Opvallend is het aantal bij naam genoemde kinderen van Radbodus I. Dit is mogelijk een gevolg van het feit dat hij zich wilde laten dopen. Bij deze doopplechtigheid werden al zijn familieleden betrokken en mogelijk heeft de missionaris deze personen destijds vermeld.

Enkele personen die Hamconium noemt, maar die ik tot nu toe niet heb kunnen traceren:

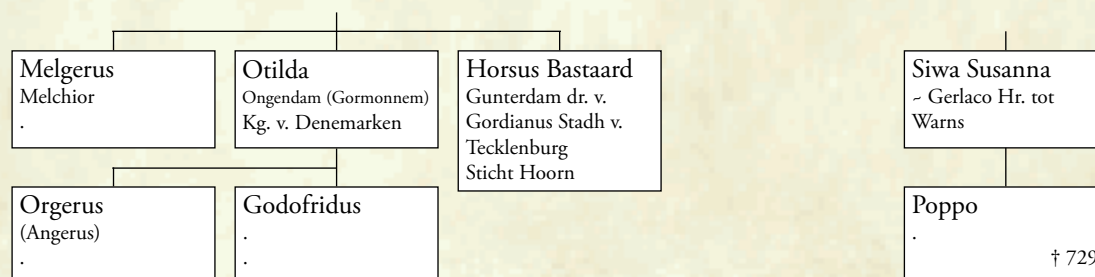

Wat opvalt is dat ook Hamconium twee zonen van Radbodus II aangeeft:

Gerbrandus, Heer van Egmond.

Gondbaldus, Graaf van enkele Hollandse gebieden.

Zoon van laatstgenoemde is Dirk (Theodorigo), Graaf v. Augustodium.

Met Augustodium kan Aquitanië bedoeld zijn. Zijn zoon Gerolf (Gerolphum) was Graaf in Friesland.

Diens broer Gardulfus was evenals Gerolf betrokken bij de moord op Godfried de Zeekoning.

Uit andere bronnen weten we dat Gardulfus Graaf v. Stavoren was.

Dirk, de eerste Graaf van Holland, wordt hier als zoon van Gerolphum (Gerolf) vermeld.

Opmerkelijk is ook dat naast Hatto en Radbodus, die we in de meeste andere kronieken tegenkomen, ook Swanna en Poppo als kinderen van Walgarius (Walger) worden vermeld.

Kind en kleinkind van Gardolphi worden genoemd om aan te geven dat die belangrijke kerkelijke functies bekleedden.

Bij veel afstammingen mogen we twijfelen aan de juistheid ervan.

Alle belangrijke functies waren in handen van één familie hetgeen op zich in die tijd niet ongebruikelijk was.

Huwelijken werden op verstandsbasis gesloten en goede relaties bevorderden het verkrijgen van aanzienlijke ambten als Bisschop etc. Huwelijkspartners uit den vreemde zocht men in die tijd nog niet.

Radbodus II is de eerste die met een vrouw uit een ver afgelegen land (Hongarije) trouwde.

Mogelijk heeft hij zijn vrouw leren kennen tijdens één van zijn veldtochten of tijdens zijn verblijf aan het Frankische Hof.

Op de volgende bladen heb ik stambomen van de eerste Heren van Egmont opgenomen. Ik heb hier gekozen voor horizontale stambomen en blokken. Voorbeeld:

Dodo I		† 21-05-977
x Kornelia v. Brunswijk		† **.**-982
Wo. 3V 21-05-977 **.**-982	Alk. 5 21-05-977 **.**-982	Br. 20-05-977 x
Detm. --	Gr. **.**-977 --	S. 30 --

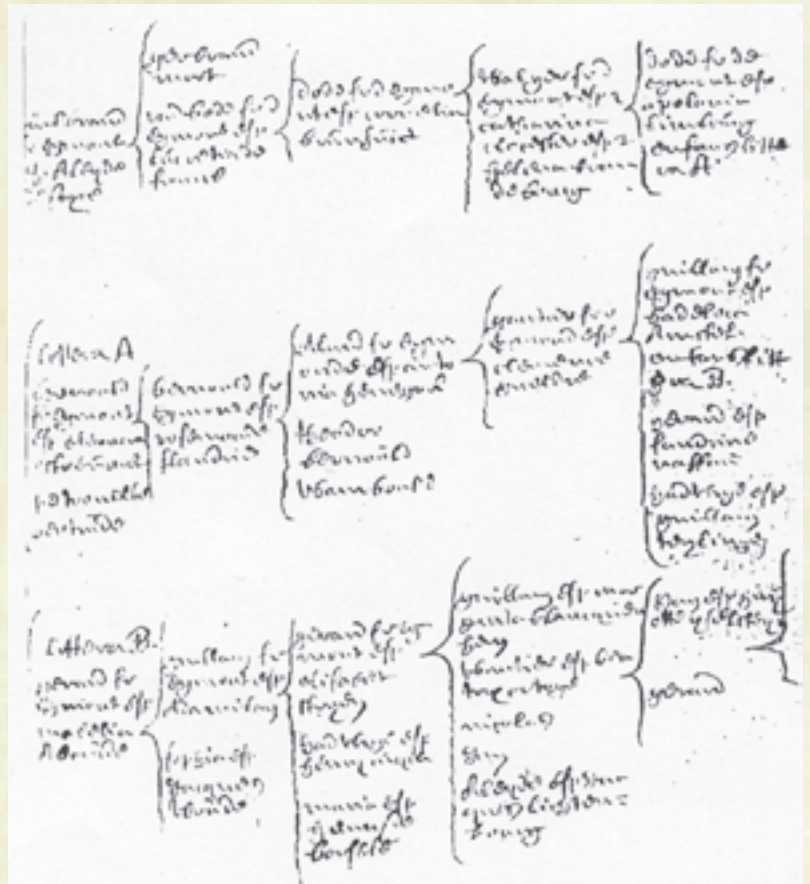

Eerste regel: naam en de door mij gehanteerde sterfdatum (†).
 Tweede en derde regel: x = gehuwd met en de door mij gehanteerde sterfdatum (†) van de echtgeno(o)t(e).
 Daaronder zes blokken.
 Linksboven:
 Wo. = Woutersz. met het bladnummer van de tekening. Eronder de door Woutersz. vermelde sterfdatums.
 Middenboven:
 Alk. = v. Alkemade met het bladnummer van de tekening. Eronder de door v. Alkemade vermelde sterfdatums.
 Rechtsboven:
 Br. = Brussels handschrift 18307.
 Eronder de hierin vermelde sterfdatums.
 Linksonder:
 Detm. = Detmoldse handschrift L3- 429.
 Eronder de hierin vermelde sterfdatums.
 Middenonder:
 Gr. = Groesbeek, zie Hfdst. 35 Bl. 06.
 Eronder de door Groesbeek vermelde sterfdatums.
 Rechtsonder:
 Een S. met eronder een nummer. Dit is het door mij gehanteerde nummer en komt overeen met de Hoofdstuknummers van dit boek.
 30-2 wil zeggen: zie Hfdst. 30 het 2e kind.
 Algemeen:
 x = wel vermeld maar zonder datum.
 -- = niet vermeld.

Hierboven
 Stamboom van de vroegste generatie van de Heren van Egmont volgens het Brusselse handschrift 18307. Linksonder Wolbrant I (nr. 28). Rechtsonder Jan I (nr. 47) en Gerard (Gerrit nr. 46-2).

Adgillus II † **-.730		
x Edeltrudem v.		
Engilant † **		
Wo.	Alk.	Br.
x	x	x
x	--	x
Detm.	*	S.
x	--	25
--	--	--

Gondobaldus † **-.749		
x **		
† **		
Wo.	Alk.	Br.
x	x	*
---	---	---
Detm.	*	S.
x	--	25-1
--	--	--

1: Adgillus II was Koning van het Friese Rijk. Hij stelt zijn jongere zoon Radbodus aan als Hertog van West Frisiae en Heer van Egmont (Kennum).

Radbodus volgt daar op als Radbodus I. Na de dood van Adgillus volgt zijn oudste zoon Koning van het Friese Rijk.

Na diens dood in 749 volgt Radbodus I van West- Frisiae en Egmont zijn broer op als Koning van het Friese Rijk.

Radbodus is de tweede Koning van die naam en volgt dus op als Radbodus II. In Egmond was hij de 1e Heer, dus blijft hij Radbodus I. Vandaar mijn aanduiding Radbodus II/I.

Radbodus II/I † 28-01-792		
x Aaea v.		
Hongarije † na 28-01-792		
Wo. 1V	Alk. 1	Br. 11V
18-01-792	28-01-792	**-.01-792
**-.792	x	x
Detm.	*	S.
x	--	26
--	--	--

Volgens Hamconium Hfdst. 12 Bl. 06 had Radbodus II/I twee zonen: Gerbrandus, Heer van Egmont † 845 en Gondobaldus, Graaf van enkele Hollandse gebieden † 792. In het midden latend of dit juist is, zijn Gondobaldus en zijn nakomelingen niet van belang voor de stamreeks van de Heren van Egmont.

Garbrant † 10-03-845		
x niet		
Wo. 2	Alk. 2	Br.
10-03-845	10-03-845	x
Detm.	*	S.
x	--	27
--	--	--

Roelant † jong 864		
(Gerbrant)		
Wo.	Alk.	Br.
x	**-.864	v. 868
Detm.	*	S.
--	--	28-1
--	--	--

Wolbrant I † 11-12-868		
x Aleid v.		
Saksen † 04-04-869		
Wo. 2V	Alk. 3	Br.
11-12-868	**-.868	**-.868
04-04-869	x	x
Detm.	*	S.
x	--	28
--	--	--

Radbout II † 04-08-919		
x Lucretia v.		
Frankrijk † **-.884		
Wo. 3	Alk. 4	Br.
04-08-919	04-08-919	**-.919
**-.884	x	x
Detm.	*	S.
x	--	29
--	--	--

Maria † **		
x ** Kg. v.		
Zweden † **		
Wo.	Alk.	Br.
x	x	--
x	x	--
Detm.	*	S.
--	--	26-3
--	--	--

Tekla † **		
x ** v.		
Arkel † **		
Wo.	Alk.	Br.
x	x	x
x	x	--
Detm.	*	S.
--	--	28-3
--	--	--

Cecilia † **		
x ** v. Wassenaer, Burggr. v. Leiden † **		
Wo.	Alk.	Br.
x	x	x
x	x	--
Detm.	*	S.
--	--	28-4
--	--	--

Volgens de stamboom Hfdst. 10 Bl. 07 had Radbodus II/I andere kinderen: Adgillus III, die opvolgt als pretendent van de Friese koningstitel. Bernlef vermeld in 793, die over de Friezen en Jutten regeert. Radbodus, Graaf van West Frisiae † 792. Gondobald † 778.

Eveneens geldt hier dat de juistheid ervan niet van belang is voor de stamreeks van de Heren van Egmont.

A
Zie
boven

Dodo I † 21-05-977		
x Kornelia v.		
Brunswijk † **-.982		
Wo. 3V	Alk. 5	Br.
21-05-977	21-05-977	20-05-977
**-.982	**-.982	x
Detm.	Gr.	S.
-- **-.977	30	--
--	--	--

Walengier † 02-01-1016		
x1 Katharina v.		
Clochester † 27-08-1004		
x2 Helena v.		
Brandenburg † 22-07-1026		
Wo. 4	Alk. 6	Br.
02-01-1016	02-01-1016	** 1039
27-08-1004	x	x
**-.1026	x	x
Detm.	Gr.	S.
--	**-.1036	31
--	--	--

Ghibert † **		
Verstoten. Kerkvader te Utr.		
† **		
Wo.	Alk.	Br.
x	x	--
Detm.	*	S.
--	--	31-1
--	--	--

Veel kroniekschrijvers geven uitsluitend de afstamming van de Heren van Egmont aan. Niet ter zake doende zijtakken lieten zij buiten beschouwing. Van Radbodus II/I is bekend dat hij na 754 afzag van zijn rechten op de Friese troon. Dat Adgillus III en Bernlef hier niet vanaf zagen is goed mogelijk. Zij woonden te Stavoren en lieten, al dan niet door Pippijn III gehonoreerd, aanspraken gelden op het Friese kerngebied en Ost Frisiae.

Anthonia † **		
x ** v.		
Leerkendam † **		
Wo.	Alk.	Br.
--	x	--
--	x	--
Detm.	Gr.	S.
--	--	30-2
--	--	--

Dodo II † 10-03-1074		
x Appolonia v.		
Limburg † 01-09-1075		
Wo. 4V	Alk. 7	Br.
10-03-1074	10-03-1074	10-05-1074
01-09-1075	x	x
Detm.	Gr.	S.
--	**-.1074	32
--	--	--

A
Zie
onder

B
Bl.
11

C
Bl.
27

C
Bl.
27

Barwout I † 10-11-1093		
x Eleonora v. Oostervant † 03-06-1091		
Wo. 5 10-11-1093 03-06-1091	Alk. 8 10-11-1093 x	Br. **.-**-1093 x
Detm. --	Gr. --	S. 33

Barwout II † 01-05-1114		
x Rozemont v. Vlaanderen † 31-10-1114		
Wo. 5V 01-05-1114 31-10-1114	Alk. 9 01-05-1114 x	Br. **.-05-1117 x
Detm. 1155 ?	Gr. 1158 of 67	S. 34

Aalbert † 22-01-1168		
x Anthonette v. Henegouwen † **.-**-1201		
Wo. 6 22-01-1168 **.-**-1201	Alk. 10 22-01-1168 x	Br. 13-02-1168 x
Detm. **.-**-1168	Gr. **.-**-1168	S. 35

? Dodo III † 26-11-1200		
x niet verm. 1162-74		
Wo. **.-**-1200	Alk. 11 26-11.-**	Br. --
Detm. 26-12-1200	Gr. **.-**-1200	S. 34-2 (? 36)

Perinne † **		
x ** Gr. v. Kormond † **		
Wo. --	Alk. 32	Br. x
Detm. --	Gr. *	S. 32-2

Steven † 03-01-1105		
5e Abt v. Egmond v.a. 1057 - † *1		
Wo. **.-**-1105	Alk. x	Br. x
Detm. --	Necr. B. 03-01-1105	S. 33-2

Werenbout † 01-05-1114		
(Barwout) *1		
x ** † **		
Wo. x	Alk. 01-05-1114	Br. x
Detm. x	Gr. --	S. 34-3

Oktrude † **		
x ** Hr. v. Lomerveld † **		
Wo. --	Alk. 32	Br. x
Detm. --	Gr. *	S. 32-3

Dodo III † 26-11-1200		
x niet verm. 1162-74		
Wo. **.-**-1200	Alk. 11 26-11.-**	Br. --
Detm. 26-12-1200	Gr. **.-**-1200	S. 36

*1: Hieruit mogelijk uten Haghe.

*2: Mogelijk voogd van de abdij.

Barwout Dodensoen † 1155		
Advocaat 1130 - † x ** † **		
Wo. --	Alk. --	Br. --
Detm. 1155	Gr. *	S. 33-3

Barwout III † **		
x ** verm. 1162-74 † **		
Wo. --	Alk. --	Br. x
Detm. x	Gr. x	S. 33-3-2

? Allard v. Haarlem † **		
verm. 1105 zie Hfdst. 69 Bl.21 x ** † **		
Wo. --	Alk. --	Br. --
Detm. --	Gr. *	S. H. 1

Dirk † **		
x ** verm. 1162-74 † **		
Wo. --	Alk. --	Br. x
Detm. x	Gr. x	S. 33-3-3

Stephanus *2 † **		
v. Rinnegom verm. 1162 x ** † **		
Wo. --	Alk. --	Br. --
Detm. --	Gr. x	S. R. 0-1

? Ysbrant I † **		
v. Rinnegom x ** † **		
Wo. --	Alk. --	Br. --
Detm. --	Gr. *	S. R. 0

Werenbout † **		
x ** verm. 1162-74 † **		
Wo. --	Alk. --	Br. x
Detm. x	Gr. x	S. 33-3-4

Vastrad † **		
v. Rinnegom verm. 1162 x ** † **		
Wo. --	Alk. --	Br. --
Detm. --	Gr. x	S. R. 0-3

? Aelbert † 1168		
x ** † **		
Wo. --	Alk. --	Br. x
Detm. x	Gr. x	S. 33-3-5

Adalard † **		
v. Rinnegom verm. 1162 x ** † **		
Wo. --	Alk. --	Br. --
Detm. --	Gr. x	S. R. 0-2

Bij de kroniekschrijvers heerst verschil van mening voor wat betreft Dodo III.

Opvatting 1

Dodo III was een broer van Aalbert. Toen die in 1168 op jonge leeftijd overleed vertrok zijn zwangere vrouw naar haar ouders in Henegouwen. Dodo werd door de bevolking van Egmond geïnstalleerd als opvolger van Aalbert. Hij huwde niet en stierf in 1200. Wouter, de in 1168 geboren zoon van Aelbert, volgt hem op.

Opvatting 2

Rond 1130 wordt Barwout Dodensoen, een rijke edelman te Egmond door de Abt van Egmond aangesteld als Advocaat van de Abdij. Hij begint met de bouw van het Slot op de Hoef en sterft in 1155. Deze Barwout was wel rijk en edel maar bezat te Egmond nagenoeg geen grond. Hij leent het z.g. Altrudeland van de Abdij. Opvallend is de naam Barwout Dodensoen. Hij kan echter géén zoon van Dodo II † 1074 zijn. Hij zou dan 81 jaar oud geworden zijn. Zijn zoon Dodo III volgt hem in 1155 op als Advocaat en in 1168 volgt hij Aalbert op als Heer van Egmont. De broers van Dodo III worden in 1174 eveneens vermeld als Advocaat van de Abdij van Egmond.

Stamboom Heren van Egmont vanaf 1200

Op de volgende bladen heb ik stambomen van de eerste Heren van Egmont opgenomen.

Ik heb hier gekozen voor horizontale stambomen en blokken.

Voorbeeld:

Dodo I		† 21-05-977
x Kornelia v. Brunswijk		† **-**-982
Wo. 3V 21-05-977 **-**-982	Alk. 5 21-05-977 **-**-982	Br. 20-05-977 x
Detm. -- --	Gr. **-**-977 --	S. 30 --

Eerste regel: Naam en de door mij gehanteerde sterfdatum (†).

Tweede en derde regel: x = gehuwd met en de door mij gehanteerde sterfdatum (†) van de echtgeno(o)t(e).

Daaronder zes blokken.

Linksboven:

Wo. = Woutersz. met het bladnummer van de tekening. Eronder de door Woutersz. vermelde sterfdatums.

Middenboven:

Alk. = v. Alkemade met het bladnummer van de tekening. Eronder de door v. Alkemade vermelde sterfdatums.

Rechtsboven:

Br. = Brussels handschrift 18307.

Eronder de hierin vermelde sterfdatums.

Linksonder:

Detm. = Detmoldse handschrift L3- 429.

Eronder de hierin vermelde sterfdatums.

Middenonder:

Dek = Genealogie Dek met het door Dek gehanteerde nummer.

Eronder de door Dek vermelde sterfdatums.

Rechtsonder:

S. met eronder een nummer.

Dit is het door mij gehanteerde nummer en komt overeen met de Hoofdstuknummers van dit boek.

30-2 wil zeggen: zie Hfdst. 30 het 2e kind.

Algemeen:

x = wel vermeld maar zonder datum.

-- = niet vermeld.

Hfdst. 12

C
Bl.
11

Wouter I † 13-09-1208		
x Klementina v.		
Gelre *1 † 31-12-1208		
Wo. 6V 12-12-1208	Alk. 12 12-09-1212	Br. 13-09-1208
31-12-1208	x	x
Detm. 13-09-1208	Dek I 13-09-1208	S. 38
-- x		

Willem I † 17-05-1234		
x Badeloge v. Amstel- Ysselstein † 05-05-1244		
Wo. 8 17-05-1234	Alk. 15 17-05-1222	Br. x
05-05-1244	x	**.-*-1244
Detm. **.-05-1233	Dek II A 17-05-1234	S. 41
x	27-04-1244	

D
Bl.
03

Gerard II † 25-12-1242		
x1 Beatrix v. Haarlem *4 † **		
x2 Mabilia v.d. Woude *2 † 20-04-1262		
x (? 1 of 3 ?) Elisabeth v Montfoort † 12-05-1262		
Wo. 8V 25-12-1242	Alk. 16 25-12-1242	Br. 08-01-1242
--	--	--
--	--	12-05-1262
x	x	--
Detm. 20-04-1262	Dek III A 25-12-1242	S. 42
--	x	
12-05-1262	20-04-1262	
--	--	

Wouter II *3 † 16-05-1224		
x Magdalena v. Hessen † **.-*-1231		
Wo. 7V 16-05-1224	Alk. 14 16-05-1224	Br. x
**.-*-1231	x	--
Detm. **.-*-1223	Dek I-2 23-06-1223	S. 40
--	x	

Maria † jong		
x **		
† **		
Wo.	Alk.	Br.
--	x	--
--	--	--
Detm.	Dek	S.
--	--	41

Sybrant † **		
x **		
† **		
Wo.	Alk.	Br.
--	--	--
--	--	--
Detm.	Dek	S.
--	--	38-6
--	--	

Gerard *5 † 20-02-1217		
x Sandrina v. Nassau † 05-11-1223		
Wo. 20-02-1217	Alk. 37	Br. 10-03-1217
05-11-1223		x
Detm. **.-*-1217	Dek II B 24-02-1217	S. 39
x --		

vlg. Detmold Zie E Bl. 04
vlg. Dek en Woutersz. Zie F Bl. 04

Halewine † **		
x Willem Hr. v. (T)Leilinge † **.-*-1244		
Wo.	Alk.	Br.
--	x	x
--	x	**.-*-1244
Detm.	Dek	S.
--	--	38-5
--	--	

Aarnout † ? 1223		
x **		
† **		
Wo.	Alk.	Br.
--	x	--
--	--	--
Detm.	Dek	S.
--	--	38-3
--	--	

Hendrik † 1229/30		
Abt v. Egmond v/a 1226		
Wo.	Alk.	Br.
--	--	--
Detm.	Dek	S.
--	--	38-3 a
--	--	Hof p.56

*1: Volgens Dek
huwde hij een
zekere Mabilia

*2: Mabelia v.d.
Woude of
v. Abcoude?

*3: Volgens
Groesbeek had
Wouter II een zoon
Wouter III
die gehuwd was met
Beatrix v. Haarlem
en hadden zij weer
een zoon Wouter
v. Haarlem. Van
hem is een zegel
bewaard gebleven
dat toegeschreven
wordt aan een oor-
konde uit 1237.

*4: Beatrix was de
zuster van Simon v.
Haarlem † 24-09
/14-12-1280.
Hij koopt in 1248
samen met Wouter
v. Egmont de Hof
te Heemskerk.
Hij sticht een
Karmelietenklooster
en stelt in 1249
daarvoor zijn huis
te Haarlem be-
schikbaar.

*5: Volgens Dek
was Gerard de
stamvader van de
Heren van Egmont-
Merenstein

*6: Mogelijk waren
dit bastaarden van
Adalard van
Rinnegom.
Zie Hfdst. 12 Bl. 11
(nr. R 0-2).

*7: Vermeld in de
Tabula.

*8: De Tabula
noemt in 1239
Werenbold, zoon
van Vastradus
m.b.t. een gunst
verleend aangaande
de opvolging als
leenman..

Allard † **		
v. Rinnegom verm. 1206/26		
x **		
† **		
Wo.	Alk.	Br.
--	--	--
--	--	--
Detm.	Dek	S.
--	--	R 1
--	--	

Gerrit † **		
v. Rinnegom verm. 1280/88		
Monnik		
Wo.	Alk.	Br.
--	--	--
Detm.	Dek	S.
--	--	R 4

Floris † **		
v. Rinnegom verm. 1206/26		
x **		
† **		
Wo.	Alk.	Br.
--	--	--
--	--	--
Detm.	Gr.	S.
--	x	R 2
--	--	

Willem † 18-05-1280		
v. Rinnegom verm. 1280		
x **		
† **		
Wo.	Alk.	Br.
--	--	--
--	--	--
Detm.	Dek	S.
--	--	R 5
--	--	

Nicolaas † 12-01-1288		
v. Rinnegom verm. 1280/88		
x **		
† **		
Wo.	Alk.	Br.
--	--	--
--	--	--
Necr. B.	Dek	S.
x	--	R 7
--	--	

*6

Ijsbrand † 02-10-1255		
x Riswidis v. *7 v. 1206/26		
? Rijswijk † 15-02-1252		
Wo.	Alk.	Br.
--	--	--
--	--	--
Detm.	Gr.	S.
--	x	R 3
--	--	

Werenbout † ** *8		
v. Rinnegom verm. 1280/88		
x **		
† **		
Wo.	Alk.	Br.
--	--	--
--	--	--
Detm.	Dek	S.
--	--	R 6
--	--	

Hieruit mogelijk
Rietwijk

D
Bl.
02

Willem II † 20-03-1304 x Ada Blancha v. Milaan † 20-01-1297		
Wo. 9 29-03-1304 **-*-1296	Alk. 17 29-03-1304 x	Br. 04-04-1304 10-01-1293
Detm. 20-03-1304 **-*-1296	Dek IV A 20-03-1304 20-01-1297	S. 43

Sophia † 03-04-1309 x Jacob v.d. Woude † **-*-1303		
Wo. --	Alk. --	Br. **-*-1309 **-*-1303
Detm. x	Dek III A2 03-03-1309 x	S. 42-2

Zie Bl. 04 nr. S. 71

Gerard III † 18-05-1300 x Elisabeth v. Stienen † 16-12-1297		
Wo. -- 03-07-1312 **-*-1297	Alk. 18 **-07-1312 x	Br. 18-05-1300 16-09-1296
Detm. **-*-1300 **-*-1297	Dek V A 18-05-1300 16-12-1297	S. 44

Maria † ** x Hendrik v. Borselen † **-*-1354		
Wo. --	Alk. --	Br. x **-*-1354
Detm. --	Dek --	S. 43-4

Aleyd *2 † ** x Jacob v. Lichtenberg † **		
Wo. x	Alk. x	Br. --
Detm. --	Dek --	S. 43-3

Halewine † ** x Hendrik v. Cuyck Burggraaf v. Leiden † 12-01-1319		
Wo. x	Alk. x	Br. x **-*-1319
Detm. --	Dek IV A2 x 12-01-1319	S. 43-2

Willem III † 03-07-1312 x Margaretha v. Blankenhem † 27-06-1312		
Wo. 9V 03-07-1312 x	Alk. 19 03-07-1322 x	Br. 05-07-1312 **-*-1312
Detm. **-*-1312 **-*-1312	Gr. 03-07-1312 27-06-1312	S. 45

Wouter III † 03-09-1321 x Beatrijs v. d. *1 Doortoghe † 11-09-1323		
Wo. 10 03-12-1331 **-*-1333	Alk. 20 02-09-1331 x	Br. 09-09-1321 **-*-1323
Detm. **-*-1321 **-*-1323	Dek VI A 03-09-1321 11-09-1323	S. 46

Aleid *3 † **-*-1311 x Jacob v. Lichtenberg † **-*-1304		
Wo. --	Alk. --	Br. **-*-1311 x
Detm. --	Dek V A5 **-*-1311 **-*-1304	S. 44-5

Nicolaes † 21-05-1305 x Elisabeth v. Heemskerk † **		
Wo. x	Alk. x	Br. **-*-1335 --
Detm. x	Dek V A3 21-05-1305 x	S. 44-3

Jan *4 † 31-10-1312 x ** v. Brunswijck † **		
Wo. --	Alk. --	Br. **-*-1319 --
Detm. x	Dek V A4 31-10-1312 x	S. 44-4

Sophia *5 † ** x ** Hr. v. Warmond † **		
Wo. --	Alk. x	Br. --
Detm. --	Dek --	S. 44-6

Gerard † ** x ** † **		
Wo. --	Alk. --	Br. --
Detm. --	Dek --	S. 44-7

Hendrik v. Oudendorp (? Alendorp) Bastaard x ** † **		
Wo. --	Alk. --	Br. --
Necr. B x	Dek --	S. 45-1

H
Bl.
05

*1: Alkemade
noemt Artuchem
i.p.v. Doortoghe.

*2: Heeft een
kleinzoon Jacob
Willemsz. 1399
beleend te War-
menhuizen.

*3: Onduidelijk is
of zij een dochter
was van Willem II
of Gerard III.

Lysbeth † ** x ** † **		
Wo. --	Alk. --	Br. --
Detm. --	Dek V A3a x	S. 44-3a

Volgens Detmold en
Brussel
Stamvader van v. Egmont
-Merenstein
Zie Hfdst. 67 Bl. 02

*4: Sticht vlg. Brussel
18307 het kasteel
Merenstein bij
Beverwijk.
Vlg. Tabula
† 10-02-1319.

? dochter † ** x Hendrik v. Zuylen v. Nyevelt † **		
Wo. --	Alk. --	Br. --
Detm. --	Dek --	S. 44-7a

*5: Onduidelijk.
Mogelijk is zij iden-
tiek met S. 42-2.

*1: Niet te verwarren met Abt Lubbert v. Rijswijk (1206-† 1226).

*2: Vlg. de Tabula † 14-05-1276.

E
Bl.
02

Lubbert II † 05-08-1263 Abt v. Egm. v.a. 1240 - † *1		
Wo.	Alk.	Br.
05-08-1263	x	**.-*-1263
Detm.	Dek IIIB2	S.
x	05-08-1263	40-2

Gerard † 31-03-1332 x Femeijnse † **		
Wo.	Alk.	Br.
--	--	--
Detm.	Dek	S.
x	31-03-1335	40-4a
--	x	--

Willem † na 1354 x Adelis Collaert Catsdr. † **		
Wo.	Alk.	Br.
--	--	--
Detm.	Dek IVB1a	S.
--	v. 1352/54	40-4a1
--	x	--

F
Bl.
02

Wouter *3 † 29-05-1223 x Magdalena v. Hessen † **		
Wo. 7V	Alk. 14	Br.
16-05-1224	x	--
**.-*-1231	x	--
Detm.	Dek IIIB	S.
**.-*-1223	29-05-1223	40
x	--	--

Arnold † 07-07-1275 x Agatha v. *2+8 Rajestein † **		
Wo.	Alk.	Br.
x	x	--
Detm.	Dek IVB	S.
x	07-07-1275	40-4
--	--	--

Wouter de Fr. † 20-08-1272 x Hildegonda ? *4 (Bast.) † **		
Wo.	Alk.	Br.
--	--	--
Detm.	Dek IVB2	S.
x	20-08-1272	40-4b
--	--	--

Machteld † na 1355 x Splinter Haes † **		
Wo.	Alk.	Br.
--	--	--
Detm.	Dek IVB1b	S.
--	v. 1354/55	40-4a2
--	x	--

*3: Volgens Woutersz. was hij een broer van abt Lubbert en had hij een zoon Willem. Zie ook Bl. 02 S. nr. 40.

*4: Had drie zonen: Menso, Janne, Wouter. Hij werd in 1264 beleend met de Meierij van Rinnegom.

[ARA Egm. inv. 3 fol. 2v. (reg. 79) gedr. OHZ II, 124]

*5: Volgens v. Alkemade was hij ongehuwd. Vlg. de Tabula † 04-03-1270. Volgens Dek mogelijk gesneuveld op 20-08-1272 samen met zijn zoon Willem.

*6: Vermeld in een oorkonde van abt Lubbert v. Egmont. Zie ook de Tabula 1244 v.w.b. de vrijmaking van haar zoon Gerard.

*7: Vlg. de Tabula had hij een oom Hendrik v. Egmont die in 1275 afstand deed als Abt van Egmond.

*8: Vermeld in de Tabula 1263.

*9: De Tabula 1263 noemt hem "van Egmondelf". Gerrit † 1320 zou van hem afstammen.

*10: Vlg. de Tabula 1263 stammen van hem af diverse personen in Alkmaar en Nieuwpoort waaronder Jonge Willem, Wouter en Havik.

Menso † 17-04-1298 x ** *3+8 † **		
Wo.	Alk.	Br.
--	x	--
Detm.	Dek IIIB5	S.
x	x	40-7
--	--	Necr. B.

Hugo Msz † 17-08-1345 Abt v. Egmond 1335 - † verm. 1312 als Prior		
Wo.	Alk.	Br.
--	--	--
Detm.	Dek IIIB5a	S.
--	x	40-7a
--	--	--

Dirk Screvel † 29-09-1335 Abt v. Egmond 1319 - † (Bast.) *7		
Wo.	Alk.	Br.
--	--	--
Detm.	Dek IVB1c	S.
x	29-09-1335	40-4a3
--	--	--

Wouter Stoutk. † ? 1266/77 x *5 + 10 † **		
Wo.	Alk.	Br.
x	x	? 1319
Detm.	Dek IVC	S.
x	na 1266	40-3
--	--	--

Floris(bast.?) † ** x ** † **		
Wo.	Alk.	Br.
--	--	x
Detm.	Dek VB	S.
--	v. 1298	70
--	--	--

Aelbrecht † **.-*-1400 x Elisabeth v. d. Woude Zie Bl. 03 † **		
Wo.	Alk.	Br.
--	--	x
Detm.	Dek VIB	S.
--	v. 1335	71
--	x	--

Nicolaas *9 † 22-05-1305 x Katharina v. Wichrade † **		
Wo.	Alk.	Br.
x	x	--
Detm.	Dek IIIB3	S.
x	x	40-5
x	--	--

Gerrit † 29-08-1320 x Alijt *8 + 10 Uter Wyck † 25-07-1333		
Wo.	Alk.	Br.
--	--	--
Detm.	Dek IVC1	S.
--	29-08-1320	U1
--	25-07-1333	--

Jan Uterwyck † ** x ** *8 † **		
Wo.	Alk.	Br.
--	--	--
Detm.	Dek	S.
--	--	U2
--	--	--

Gertrudis *6 † ** x ** † **		
Wo.	Alk.	Br.
--	--	--
Detm.	Dek	S.
--	--	40-6
--	--	--

Wouter † ** x ** † **		
Wo.	Alk.	Br.
--	--	--
*	Dek	S.
--	--	40-3a
--	--	--

Willem Uterwyck † ** x ** *8 † **		
Wo.	Alk.	Br.
--	--	--
Detm.	Dek	S.
--	--	U3
--	--	--

Ada † 19-04-1256 x ** † **		
Wo.	Alk.	Br.
--	--	--
Detm.	Dek	S.
--	--	40-8
--	--	Necr. B.

Jan † 22-05-1263 x ** † **		
Wo.	Alk.	Br.
--	--	--
Detm.	Dek	S.
x	--	40-**
--	--	Necr. B.

G
Bl.
05

Omdat er over deze periode nogal wat verschil van mening bestaat heb ik als bijlage een hoofdstuk gewijd aan Egmont in de 13e eeuw toegevoegd.
Zie Hfdst. 75.

H
Bl.
03

K
Bl.
06

Jan I † 28-12-1369		
x Guyote v. Amstel - Ysselstein † na 1370		
Wo. 10V 27-12-1370 voor 1370	Alk. 21 28-12-1370 x	Br. **-*-1370 **-*-1340
Detm. **-*-1370 x	Dek VIIA 28-12-1369 na 1370	S. 47

Gerrit *1 † ~ 1398		
x Johanna v. Raephorst † **		
Wo.	Alk.	Br.
--	--	--
Detm.	Dek VIA2 1397/98 x	S. 46-2

Wouter † na 1359		
x ** † **		
Wo.	Alk.	Br.
--	--	--
Detm.	Dek VIA3 na 1359	S. 46-3

Yda † **		
x Willem v.d. Duyn † **		
Wo.	Alk.	Br.
--	--	--
Detm.	Dek VIA3 x	S. 46-4

Sophia † **		
Non te Leeuwenberch		
Wo.	Alk.	Br.
--	--	--
Detm.	Dek	S. 46-5

Maria † na 1351		
x Hendrik v. Borselen Hr. v. ter Veer † **		
Wo.	Alk.	Br.
--	--	--
Detm.	Dek	S. 46-6

G
Bl.
04

Jan *2 † n. 16-03-1382		
x 2 Baerte v. Ysselstein † **		
Wo.	Alk.	Br.
--	--	x
Detm.	Dek VIIIB 1382 x	S. 72 M1

Wouter † na 1392		
x 2 Alverade v.d. Boekhorst † ** *3		
Wo.	Alk.	Br.
--	--	--
Detm.	Dek VIB2 1392 x	S. 73

Johanna † v. 15-04-1450		
x Jan v.d. Leck *4 Polanen † v. 10-07-1472		
Wo.	Alk.	Br.
--	--	--
Detm.	Dek VIA2aA 1450 1472	S. 46-2a-1

Feye (Hendrika) † na 1432		
x ? Willem v. Tuyll † **		
Wo.	Alk.	Br.
--	--	--
Detm.	Dek VIA2aB S. 1430/32	S. 46-2a-2

Claes Jan Gheyensz. ? † **		
Bast. bij Margaretha v. Hoogwoude.		
Wo.	Alk.	Br.
--	--	--
Detm.	Dek	S. N. **

Hieruit het geslacht Egmont v.d Nijenburg ?
Zie Hfdst. 69. Bl. 26

Gijsbrecht † **		
verm. 1382		
x ** † **		
Wo.	Alk.	Br.
--	--	--
Ned. Leeuw 1964 p. 150	Dek --	S.

Zie Hfdst. 67
Bl. 02 Merenstein
Bl. 04 Kenenburg/ Poelenburg

Aelbrecht † na 1401		
x Agnes v. Beesde † na 1409		
Wo.	Alk.	Br.
--	--	**-*-1400
Detm.	Dek VIIID na 1401 na 1409	S. 74 M2

Aelbrecht † na 1392		
x ** † **		
Wo.	Alk.	Br.
--	--	--
Detm.	Dek VIB2a v. 1392	S. 73-1

*1: Uitvoerig omschreven in Hoekse en Kabeljauwse twisten blz. 543.
Hr. v. Doortoghe.

*4: Hr. v. Castricum en Oud Haarlem, ook Jan-Dirk genoemd.
Hij x1e Margaretha Uten Lier v. Dorp.

*5: Woont op Huis Doortoghe te Monster.

*2: Hij wordt als eerste beleend met Merenstein.
Hij was eerder gehuwd met Genephi v. Rodenburch.

*3: Was in 1363 gehuwd met Williaem Mabelyen Utenwaerde.
[ARA Egmont inv. 481]
In 1376 was hij gehuwd met Alverade.
[ARA Egmont inv. 481]

K
Bl.
05

L
Bl.
07

*1: Heren van
Zevehuizen-
Zegwaard.

*2: Heren van
Wateringen, Ketel en
Spalant.

*3: Brussel 18307 en
Detmold noemen:
1. Berta x Gerrit v.
Culemborgh.
2. Baerte x Walraven
v. Brederode.

*4: De Tabula noemt
† 04-11-1365.

Willem † na 1410 x Machteld v. Hemert † **		
Wo. x ---	Alk. -- ---	Br. x ---
Detm. -- --	Dek VIII B na 1410 x	S. 47-2

Zie Hfdst. 69 *1

Aarnoud I † 09-04-1409 x Jolanda Gravin v. Leiningen † 24-04-1434		
Wo. 11 01-04-1409 28-04-1434	Alk. 22 01-04-1409 x	Br. **-04-1409 28-04-1434
Detm. **.-**-1409 **.-**-1437	Dek VIIIA 09-04-1409 14-04-1434	S. 48

Gerrit † na 1404 x Wilhelmina Raephorst Vr. v. Wateringen † na 1388		
Wo. -- --	Alk. -- --	Br. x x
Detm. x x	Dek VIIIC na 1404 na 1388	S. 47-3

Zie Hfdst. 69 *2

Antonia † ** Clarisse te 's Hertogenbosch		
Wo. -- x	Alk. -- --	Br. -- --
Detm. x --	Dek VIIA9 x	S. 47-9

Albrecht † na 1389 Kanunnik te Utrecht		
Wo. -- --	Alk. -- --	Br. x --
Detm. x --	Dek VIIA4 na 1389	S. 47-4

Elisabeth † voor 1376 x Phillips v. Tetrode † **		
Wo. -- --	Alk. -- --	Br. -- --
Detm. -- --	Dek VIIA10 voor 1376 x	S. 47-10

Beatrix † na 1389 x Ghijsbrecht v. Vianen-Goye † 21-08-1391		
Wo. x x	Alk. -- --	Br. x **.-**-1391
Detm. x x	Dek VIIA5 na 1389 x	S. 47-5

Griete † ** x Jan v. Almelo † na 1374		
Wo. -- --	Alk. -- --	Br. -- --
Detm. -- --	Dek VIIA11 x na 1374	S. 47-11

Baerte *3 † na 1371 x1 Walraven v. Brederode † **.-07-1369 x2 Gerrit v. Culemborch † **.-**-1395		
Wo. -- --	Alk. -- --	Br. x **.-**-1369 **.-**-1395
Detm. x x	Dek VIIA6 na 1371 **.-07-1369 **.-**-1394	S. 47-6

Johannes † ** x1 Wilhelmina v. Wateringen † **.-**-1387 x2 Henriëtte v. Rodenburg Weldam † **.-**-1394		
Wo. -- --	Alk. -- --	Br. x **.-**-1387 x
Detm. x --	Dek -- --	S. 47-12

Wilhelmina † **.-**-1482 x Willem v. Noordwijk † **.-**-1444		
Wo. -- --	Alk. -- --	Br. **.-**-1482 **.-**-1444
Detm. -- --	Dek -- --	S. 47-12a

Maria † ** x Philips IV Hr. v. Wassenaer † 05-12-1438		
Wo. x x	Alk. -- --	Br. x **.-**-1438
Detm. x x	Dek VIIA7 x 05-12-1428	S. 47-7

Otto † ** x Mabelia v. Arkel † **		
Wo. -- --	Alk. -- --	Br. x x
Detm. x --	Dek -- --	S. 47-13

Catharina † ** x Bartholomeus v. Raephorst † **.-**-1406		
Wo. x x	Alk. -- --	Br. x **.-**-1406
Detm. x x	Dek VIIA8 x na 1376	S. 47-8

Jan (?) † 04-11-1360 x ** *4 † **		
Wo. -- --	Alk. -- --	Br. x --
Detm. -- --	Dek -- --	S. 47-14 Necr. B.

Marie † 04-06-1354 v. Rijsing x ** † **		
Wo. -- --	Alk. -- --	Br. -- --
Detm. x --	Dek -- --	S. 47-15 Necr. B.

L
Bl.
06

M
Bl.
08

Jan II † 04-01-1451		
x Maria v. Arkel † 19-07-1415		
Wo. 11V 04-01-1451	Alk. 22 04-01-1451	Br. -- **--1451
18-07-1415	x	18-07-1415
Detm. **--1451	Dek IXA 04-01-1451	S. 49
**--1415	v. 07-1415	

Bely (Bast.) † **--1453		
x Baarhout v. Rietwijk † **--1441		
Wo. --	Alk. --	Br. --
--	--	--
Detm. --	Dek B x	S. 48-2a
--	x	

Jacob † **		
x niet		
Wo. --	Alk. --	Br. --
--	--	--
Detm. --	Dek a x	S. 80-1
--	x	

Anthonette † **		
x Jean de Peurson † **		
Wo. --	Alk. --	Br. --
--	--	--
Detm. --	Dek g x	S. 80-7
--	x	

Jolente (Bast.) † ** Zie ook		
x1 Adolf v.d. Marck Bl. 08		
x2 Tielman Oem v. Wijngaarden		
Wo. --	Alk. --	Br. --
--	--	--
Staat van Dienst	Dek --	S. 48-2b
--	--	

Willem † **		
x niet		
Wo. --	Alk. --	Br. --
--	--	--
Detm. --	Dek b x	S. 80-2
--	x	

Catharina † **		
x Dirk v. Swieten † **--1518		
Wo. --	Alk. --	Br. --
--	--	--
Detm. --	Dek h x	S. 80-8
--	**--1518	

Willem † 31-12-1451		
x Anna Bossu de Hennin † **02-1478		
Wo. x	Alk. --	Br. --
x	--	**01-1451
--	--	**--1461
Detm. x	DekVIII A2 31-12-1451	S. 48-2
--	**02-1478	

Arend (Bast.) † **--1530		
x Barbara v. Borselen † **		
Wo. --	Alk. --	Br. --
--	--	--
Detm. --	Dek A **--1530	S. 80
--	x	

Cornelis † voor 1528		
x Margriet v. Wijngaarden † na 1530		
Wo. --	Alk. --	Br. --
--	--	--
Detm. --	Dek c v. 1528	S. 80-3
--	n. 1530	

Joleyte † **--1544		
x Abdis v. Oudwijck		
Wo. --	Alk. --	Br. --
--	--	--
Detm. --	Dek i **--1544	S. 80-9
--		

Willem † na 1413		
x ** Bastaard † **		
Wo. --	Alk. --	Br. --
--	--	--
Detm. --	Dek VIIIA3 na 1413	S. 48-3
--	--	

Arend † **--1458		
x ** Bastaard † **		
Wo. --	Alk. --	Br. --
--	--	--
Detm. --	Dek 3a 1458	S. 48-3a
--	--	

Christoffel † **		
x niet		
Wo. --	Alk. --	Br. --
--	--	--
Detm. --	Dek d x	S. 80-4
--	x	

Margriet † **		
x niet *1		
Wo. --	Alk. --	Br. --
--	--	--
Detm. --	Dek j x	S. 80-10
--	x	

Heylewif † **		
x ** Bastaard † **		
Wo. --	Alk. --	Br. --
--	--	--
Detm. --	Dek --	S. 48-4
--	--	

*1: Zij was vlg. Dek Statedame van de Gravin v. Egmont. Dit moet dan Magdalena Gravin v. Werdenberg, o 1462-† 09-09-1538, de vrouw van Jan III nr. S.51 geweest zijn.

Hillegond † **		
x een Frans edelman † **		
Wo. --	Alk. --	Br. --
--	--	--
Detm. --	Dek e x	S. 80-5
--	x	

Lysbeth † **--1549		
x niet † **		
Wo. --	Alk. --	Br. --
--	--	--
Detm. --	Dek k **--1549	S. 80-11
--		

Gerard † **		
Beerhem Bastaard x ** † **		
Wo. --	Alk. --	Br. --
--	--	--
Detm. --	Dek --	S. 48-5
--	--	

Maria † 01-07-1568		
x Gelmer v. Groenevelt † **--1533		
Wo. --	Alk. --	Br. --
--	--	--
Detm. --	Dek f 01-07-1568	S. 80-6
--	**--1533	

Jenna † **		
x Jan v. Reimerswaal † na 1515		
Wo. --	Alk. --	Br. --
--	--	--
Detm. --	Dek l x	S. 80-12
--	na 1515	

Alyd † **		
x Ysbrand v. Alkemade Bastaard x ** † **		
Wo. --	Alk. x	Br. --
--	x	--
Detm. --	Dek --	S. 48-6
--	--	

** (dochter) † **--1558		
Abdis ten Dale bij Utrecht		
Wo. --	Alk. --	Br. --
--	--	--
Detm. --	Dek m x	S. 80-13
--	x	

M
Bl.
07

Arnhold † 23-02-1473		
x Catharina v. Kleef † 10-02-1479		
Wo.	Alk.	Br.
x	--	23-02-1473
x	--	x
Detm.	Dek XA	S.
x	23-02-1473	49-1
x	10-02-1479	

Zie Hfdst. 67 Bl. 10
Hertogen van Gelre.

Willem IV † 19-01-1483		
x Walburga v. Meurs-Baer † 03-05-1459		
Wo. 12	Alk. 24	Br.
19-01-1483	19-01-1483	19-01-1483
**..-1459	x	**..-1459
Detm.	Dek XB	S.
**..-1483	19-01-1483	50
**..-1459	**..-1459	

N
Bl.
09

Uit geheim huwelijk
met Margaretha v. Hoogwoud

Gerard † **		
v. Egmont v/d Nijenburg		
x ** † **		
Wo.	Alk.	Br.
--	--	--
--	--	--
Detm.	Dek	S.
--	--	50-x
--	--	N. 1

Jan (Bast.) † v. 06-1468		
x ** † **		
Wo.	Alk.	Br.
--	--	--
--	--	--
Detm.	Dek IXA3	S.
--	v. 06-1468	49-3
--	--	--

Maria † **		
x ** † **		
Wo.	Alk.	Br.
--	--	--
--	--	--
Detm.	Dek	S.
--	--	49-3a
--	--	--

Nicolaas † **		
x niet		
Wo.	Alk.	Br.
--	--	--
--	--	--
Detm.	Dek	S.
--	--	50-y
--	--	--

Pieter (Bast.) † na 07-1470		
x Baerte v. Zutfen † **		
Wo.	Alk.	Br.
--	--	--
--	--	--
Detm.	Dek IXA4	S.
--	na 07-1470	49-4
--	x	--

Johan † na 1485		
x ** † **		
Wo.	Alk.	Br.
--	--	--
--	--	--
Detm.	Dek 4a	S.
--	verm. 1483	49-4a
--	--	--

Katherine (Bast.) † **		
x Jan de oude Oem v. Wijngaarden		
Verm. 1458/91 † **		
Wo.	Alk.	Br.
--	--	--
--	--	--
Detm.	Dek	S.
--	--	49-5
--	--	--

Gysbrecht † **		
x **		
Bast. gewettigd † **		
Wo.	Alk.	Br.
--	--	--
--	--	--
Detm.	Dek 4b	S.
--	x	49-4b
--	--	--

Jolente (Bast.) † **		
x1 Adolf v.d. Mark † **		
x2 Tielman Oem v. Wijngaarden		
Wo.	Alk.	Br.
--	--	--
--	--	--
Zie ook	Dek	S.
Bl. 07	--	49-6
--	--	--

**N
Bl.
08**

**O
Bl.
10**

Zie Hfdst. 67 Gr. v. Buren

Zijtak v. Haps

Jan III † 21-08-1516 x Magdalena Gravin v. Werdenberg † 09-09-1538		
Wo. 12V 21-08-1516 09-09-1538	Alk. 25 21-08-1516 x	Br. 12-01-1516 09-11-1538
Detm. x x	Dek XIB 21-08-1516 x	S. 51

Frederik † **-*-1521 x1 Aleida v. Culemborgh † 20-07-1471 x2 Walburga v. Manderscheid † **		
Wo. x x x	Alk. x -- --	Br. x x x
Detm. x x x	Dek XIC **-*-1521 20-07-1471 x	S. 50-2

Willem † **-*-1495 x Margaretha v. Culemborgh Meer † 17-12-1505		
Wo. x x	Alk. -- --	Br. x x
Detm. x x	Dek XB3 **-*-1495 17-12-1505	S. 50-3

Anna † ** x Bernhard Gr. v. Bentheim Grutterswijck † **-*-1473		
Wo. x x	Alk. -- --	Br. x x
Detm. x x	Dek XB4 x **-*-1473	S. 50-4

Elisabeth † **-*-1539 x1 Gijsbrecht v. Bronkhorst † 01-12-1489 x2 Jan v. d. Aa Hr. v. Bokhoven † **-*-1539		
Wo. x x --	Alk. -- -- --	Br. x x x
Detm. x x --	Dek XB6 **-*-1539 01-12-1489 **-*-1539	S. 50-5

Walburg † ** Non te Renkum		
Wo. --	Alk. --	Br. x
Detm. x	Dek XB6 x	S. 50-6

Nicolaas † na 1481 x ** Bastaard † **		
Wo. -- --	Alk. -- --	Br. -- --
Detm. -- --	Dek XB8 1478/81	S. 50-8

Maria † ** zwakzinnig		
Wo. --	Alk. --	Br. --
Detm. --	Dek 3a x	S. 50-3a

Anna † 04-09-1517 x1 Willem III Gr. v.d. Bergh † 03-05-1511 x2 Philips III Gr. v. Virnenburg † **-*-1534		
Wo. -- --	Alk. -- --	Br. x **-*-1513 x
Detm. -- -- --	Dek 3b 04-09-1517 03-05-1511 **-*-1534	S. 50-3b

Wilhelmina † na 06-1483 x ** Bastaard † **		
Wo. -- --	Alk. -- --	Br. -- --
Detm. -- --	Dek3c 18-06-1483	S. 50-3c

Herman Bast. † 1519/20 Pastoor van Boxmeer		
Wo. --	Alk. --	Br. --
Detm. --	Dek 3d 1519/20	S. 50-3d

Margaretha † 21-09-1496 x1 Jan v. Merode † voor 1493 x2 Godert Torck † 07-06-1507		
Wo. -- --	Alk. -- --	Br. x x x
Detm. x -- --	Dek XB7 21-09-1496 voor 1493 07-06-1507	S. 50-7

Hendrik Bastaard † voor 1511 x Agnes Kreijnck gen. Baeck † **		
Wo. -- --	Alk. -- --	Br. -- --
Detm. -- --	Dek XB9 voor 1511 x	S. 50-9

Frederik † na 18-01-1467 x ** Bastaard † **		
Wo. -- --	Alk. -- --	Br. -- --
Detm. -- --	Dek XB10 18-01-1467	S. 50-10

Hendrika † ** x Willem v. Tuijll Bastaard † **		
Wo. -- --	Alk. -- --	Br. -- --
Detm. -- --	Dek XB11 x x	S. 50-11

Dochter † **-*-1459 oud 8 dg.		
Wo. **-*-1459	Alk. --	Br. --
Detm. --	Dek --	S. 50-12

Willem † ** x ** Bastaard † **		
Wo. -- --	Alk. -- --	Br. -- --
Detm. -- --	Dek --	S. 50-14

Hendrik † ** x ** Bastaard † **		
Wo. -- --	Alk. -- --	Br. -- --
Detm. -- --	Dek --	S. 50-15

Henrica † 05-12-1544 x Johan Golstein † 06-05-1547		
Wo. -- --	Alk. -- --	Br. -- --
Detm. -- --	Dek 9a 05-12-1544 06-05-1547	S. 50-9a

Margriet † 20-08-1556 x Berend Hr. v. Hackfort † 22-03-1557		
Wo. -- --	Alk. -- --	Br. -- --
Detm. -- --	Dek 9b 20-08-1556 22-03-1557	S. 50-9b

O
Bl.
09

P
Bl.
11

Josina † 30-11-1485 x niet		
Wo.	Alk.	Br.
--	--	--
Detm.	Dek XIB1	S.
--	30-11-1485	51-2

Jan IV † 19 of 29-04-1528 x Francoise v. Luxemburg † 01-11-1557		
Wo. 13	Alk. 26	Br.
**-*-1528	19-04-1528	29-04-1528
x	x	01-11-1557
Detm.	Dek XIIC	S.
--	29-04-1528	52
--	01-05-1557	--

Karel I † 07-12-1541 x niet		
Wo. 13V	Alk. 27	Br.
09-12-1548	07-12-1541	**-*-1541
Detm.	Dek XIIC1	S.
*1	07-12-1541	53

Josina † ** x Jan II Hr. v. Wassenaer † 04-12-1525		
Wo.	Alk.	Br.
x	--	x
x	--	04-12-1525
Detm.	Dek XIB2	S.
--	x	**-*-1525
--	04-12-1523	51-3

George (Joris) † 26-09-1559 Bisschop v. Utrecht *2		
Wo.	Alk.	Br.
x	--	26-09-1559
Detm.	Dek XIB9	S.
--	26-09-1559	51-10

Margaretha † 10-03-1554 x Nicolaas v. Lotharingen Vaudemont † 24-01-1557		
Wo.	Alk.	Br.
x	--	**-*-1554
x	--	23-01-1576
Detm.	Dek XIIC2	S.
--	10-03-1554	52-2
--	24-01-1557	--

Walburga † 07-03-1529 x Willem de Rijke Gr. v. Nassau *3 † 06-10-1559		
Wo.	Alk.	Br.
x	--	**-*-1529
x	--	x
Detm.	Dek XIB3	S.
--	07-03-1529	51-4
--	06-10-1559	--

Philips † **-*-1529 Heer v. Baer x niet		
Wo.	Alk.	Br.
**-*-1528	--	--
Detm.	Dek XIB10	S.
--	**-*-1529	51-11

Lamoraal I † 05-06-1568 x Sabina v. Beieren † 15-06-1578		
Wo. 14	Alk. 28	Br.
x	15-06-1568	05-06-1568
x	19-06-1578	**-*-1578
Detm.	Dek XIID	S.
*1	15-06-1568	54

Catharina † v. 03-1544 x Frank v. Borselen Cortgene † 22-11-1522		
Wo.	Alk.	Br.
x	--	x
x	--	22-11-1522
Detm.	Dek XIB4	S.
--	07-03-1544	51-5
--	22-11-1522	--

Allert Groot † ** x Geerte Wiggertsdr. † **		
Wo.	Alk.	Br.
--	--	--
--	--	--
Detm.	Dek XIB11	S.
--	x	51-12
--	x	--

Zie Hfdst. 68
Bl. 05.

Anna † 30-10-1563 Abdis v. Loosduinen *4		
Wo.	Alk.	Br.
x	--	x
Detm.	Dek XIB5	S.
--	30-10-1563	51-6

Maximiliaan † jong x niet		
Wo.	Alk.	Br.
--	--	x
Detm.	Dek	S.
--	--	51-1

Willem † jong (20 jr.) x niet		
Wo.	Alk.	Br.
x	--	x
Detm.	Dek XIB6	S.
--	x	51-7

Johanna † ** x Georg Schenk Frh. v. Toutenburg † 02-02-1540		
Wo.	Alk.	Br.
x	--	x
x	--	x
Detm.	Dek XIB7	S.
--	x	51-8
--	02-02-1540	--

*1: Bij Detmold wel een portret maar geen tekst.

*2: Hij was Heer v. Hoog- en Aartswoud. Ook was hij Abt van St. Amand. Mogelijk had hij een bastaarddochter.

*3: Uit dit huwelijk alleen twee dochters. Hij huwde 2e Juliana, Gravin v. Stolberg-Werningrode. Dit zijn de ouders van o.a. Willem v. Oranje.

*4: Volgens Huis Berg blz. 183 was zij in 1570/71 behulpzaam bij de opvoeding van de kinderen van Graaf Willem IV van Berg.

P
Bl.
10

R
Bl.
12

Maria † **-*-1584 Non te Kamere na 1568		
Wo.	Alk.	Br.
--	--	x
Detm.	Dek XIII D2	S. 54-2
--	**-*-1584	

Anna † na 1588 Non te Atrecht		
Wo.	Alk.	Br.
--	x	x
Detm.	Dek XIII D8	S. na 1588 54-7
--		

Françoise † 13-07-1589 x niet		
Wo.	Alk.	Br.
--	x	x
Detm.	Dek XIII D3	S. **-07-1589 54-3
--		

Johanna † ** Non te Kamere, Prioeres v. St Elisabeth te Brussel		
Wo.	Alk.	Br.
--	x	x
Detm.	Dek XIII D10	S. 54-8
--	x	

Magdalena † ** x Floris v. Stavele Gr. v. Herlies † **		
Wo.	Alk.	Br.
--	x	x
Detm.	Dek XIII D4	S. 54-4
--	x	

Lamoraal II † 25-03-1617 x Marie de Pierrevive v. Lesigny † na 1608		
Wo.	Alk. 30	Br.
--	23-05-1617	**-*-1617
Detm.	Dek XIII D1	S. 25-03-1617 56
--	x	

Magdalena † 09-11-1663 x Alexander v. Arenberg Ligne † 16-08-1629		
Wo.	Alk.	Br.
--	x	x
Detm.	Dek XIV F1	S. 07-11-1663 57-1
--	16-08-1629	

Maria Chr. † **-*-1622 x1 Eduard de Bournonville † 28-12-1585 x2 Willem de Lalaing † 14-08-1596 x3 Charles Pr. v. Mansfeld † **-*-1595		
Wo.	Alk.	Br.
--	x	x
Detm.	Dek XIII D5	S. **-*-1582 28-12-1585 14-08-1596 54-5
--		

Karel II † 18-01-1620 x Marie de Lens v. Aubigny † na 1600		
Wo.	Alk. 31	Br.
--	18-06-1620	**-*-16179
Detm.	Dek XIV F	S. 18-01-1620 57
--	na 1600	

Alberta † 28-07-1621 x Rene v. Renesse Gr. v. Warfuse † 16-04-1637		
Wo.	Alk.	Br.
--	x	x
Detm.	Dek XIV F2	S. 28-07-1621 57-2
--	16-04-1637	

Isabella † jong x niet		
Wo.	Alk.	Br.
--	--	--
Detm.	Dek XIII D6	S. jong 54-6
--		

Sabina † 04-03-1599 x Georg E. Gr. v. Solms-Lich † 02-02-1602		
Wo.	Alk.	Br.
--	x	**-*-1599
Detm.	Dek XIII D9	S. 21-06-1614 54-11
--	23-02-1602	

Philippa † ** (Sabine) x niet		
Wo.	Alk.	Br.
--	x	x
Detm.	Dek XIV F3	S. 57-3
--		

Phillips I † 14-03-1590 x Maria v. Horne *1 † na 1593		
Wo.	Alk. 29	Br.
--	14-03-1590	**-*-1590
Detm.	Dek XIII D7	S. 14-03-1590 55
--	na 1593	

Leonore † **-*-1582 x George v. Horne Gr. v. Houtkerke † **-*-1588		
Wo.	Alk.	Br.
--	x	**-*-1582
Detm.	Dek XIII D1	S. **-*-1582 54-12
--	**-*-1608	

Lodewijk † 27-06-1654 x Maria Gr. v. Berlaimont † 17-03-1654		
Wo.	Alk. 32	Br.
--	27-07-1654	x
Detm.	Dek XVD	S. 27-07-1654 58
--	17-03-1654	

Arnoldus † 28-04-1625 van Beneden bastaard Zie Hfdst. 68 Bl. 12.		
Wo.	Alk.	Br.
--	--	--
Detm.	Dek	S. B. 1
--		

*1: Had volgens Brussel 15307 vijf niet bij naam genoemde, mogelijk jong overleden kinderen.

P
Bl.
10

Philips Lod. † 16-03-1682 x Maria Ferdinanda de Croy-Renty † **		
Wo.	Alk. 33	Br.
--	17-03-1682	x
--	x	x
Detm.	Dek XVIB	S.
--	16-03-1682	59
--	x	

Philips † jong ~ 1660 x niet		
Wo.	Alk.	Br.
--	--	--
Detm.	Dek XVIB1	S.
--	-- jong	59-1
--	-1660	

dochter † ** jong x niet		
Wo.	Alk.	Br.
--	--	--
Detm.	Dek --	S.
--		58-1

Maria Cl. † 05-05-1714 x Nicolaas Pignatelli † **		
Wo.	Alk.	Br.
--	--	--
Detm.	Dek XVIB2	S.
--	05-05-1714	59-2
--	x	

Procopius † 15-09-1707 x Louise de Kosnak † 14-04-1717		
Wo.	Alk. 35	Br.
--	15-09-1707	--
--	x	--
Detm.	Dek XVIB3	S.
--	15-09-1707	61
--	14-04-1717	

Lodewijk E. † 17-09-1693 x Maria Th. v. Arenberg Ligne † 31-05-1716		
Wo.	Alk. 34	Br.
--	17-09-1693	**.**-1693
--	x	x
Detm.	Dek XVIB4	S.
--	17-09-1693	60
--	31-05-1716	

Angelica (?) † ** Kanunnikes te Nivele		
Wo.	Alk.	Br.
--	--	--
Detm.	Dek XVIB5	S.
--	x	59-5

Maria Th. (?) † ** x Jan de Trazegnies B.Gr v. Arnemuiden † **		
Wo.	Alk.	Br.
--	--	--
Detm.	Dek XVIB6	S.
--	x	59-6
--	x	

Stamreeksen Graven van Holland

In dit hoofdstuk vermeld ik de Graven van Holland.

Hiervoor heb ik stambomen opgesteld met alléén de namen van de Graven en Gravinne van Holland en de Geslachten waaruit zij stammen. Voor de overige telgen van deze geslachten verwijs ik naar de Genealogie van A.J.W. Dek.

Ik begin de opvolgingsreeks met Dirk III/I over wie onduidelijkheid bestaat in relatie tot zijn voorouders (zie Hfdst. 10).

Tot 26-07-1581 ging de titel Graaf van Holland over op personen die in principe vielen binnen de lijn van erfopvolging. *1

Vanaf 1519, na de dood van Maximiliaan I van Oostenrijk, noemden de Landsheren zich ook Heer der Nederlanden aangezien zij door vererving verschillende gebieden in de Nederlanden in bezit hadden gekregen.

De titel Graaf van Holland bleef tot 1581 bestaan.

Willem v. Nassau, Prins van Oranje was oorspronkelijk Stadhouder van Holland. Zijn broer Jan VI v. Nassau-Dillenburg was Stadhouder van Gelre (diens zoon Ernst Casimir was Stadhouder van Friesland, Groningen en Drente).

Zij waren géén Graven van Holland.

Het Graafschap Holland werd door vijf hieronder genoemde Huizen geregeerd:

863 - 1299	Hollandse Huis	Bl. 02/03
1299 - 1356	Henegouwse Huis	Bl. 04
1356 - 1433	Beierse Huis	Bl. 05
1433 - 1482	Bourgondische Huis	Bl. 05
1482 - 1581	Habsburgse Huis	Bl. 06

Van de Graven van Holland zijn eveneens manshoge portretten vervaardigd.

Deze portretten bevinden zich (verspreid over verschillende kamers en gangen) in het Stadhuis van Haarlem.

Hiernaast een voorbeeld.



Bij de Hollandse Graven werden doorgaans twee personen op een paneel afgebeeld. Dit in tegenstelling tot de Heren en Graven van Egmont die ieder apart zijn afgebeeld.

*1: Zie b.v. de Hoekse en Kabeljauwse Twisten en de Loonse Oorlogen.



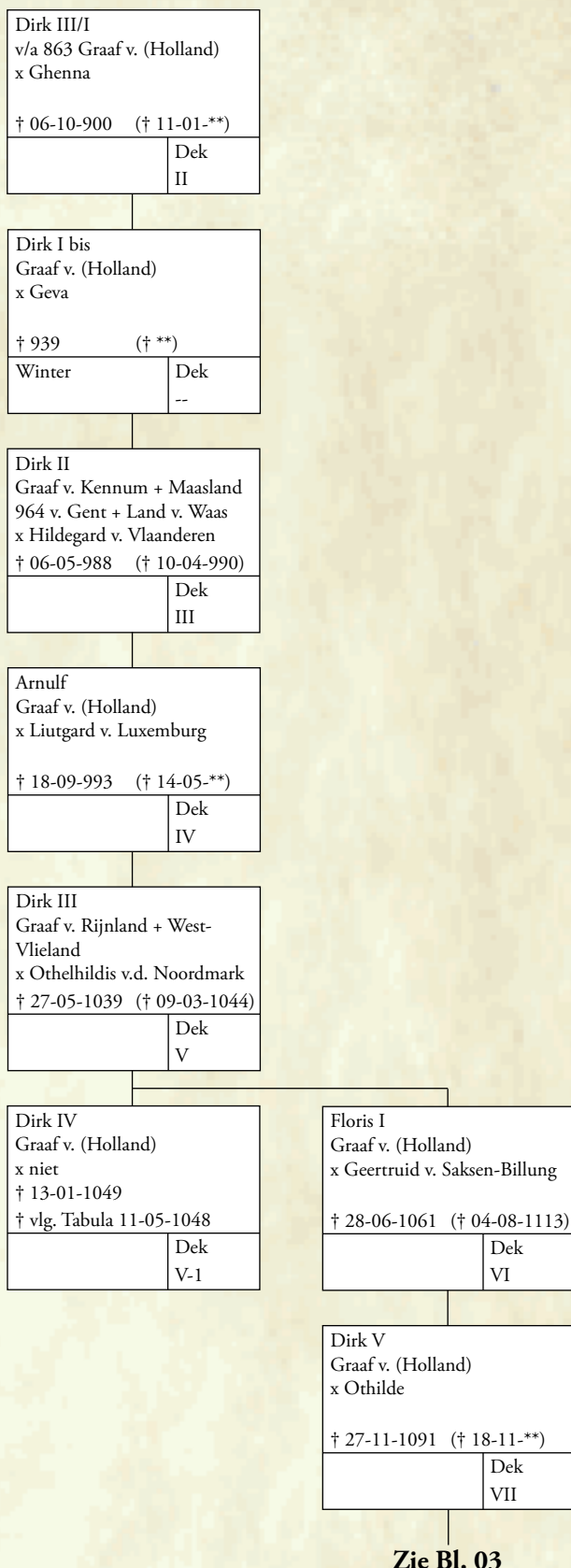

Zie Bl. 02

Floris II de Vette Graaf v. Holland x Geertruida (Petronella) v. Lotharingen † 02-03-1121 († 24-05-1144)	
	Dek VIII

Dirk VI Graaf v. Holland en Rijnland x Sophia v. Rheineck † 05-08-1157 († 26-09-1176)	
	Dek IX

Floris III Graaf v. Holland en Rijnland x Aleida v. Schotland † 01-08-1190 (†11-01n.1204)	
	Dek XA

Dirk VII Graaf v. Holland x Aleida v. Kleef † 04-11-1203 († na 1238)	
	Dek XIA

Ada Gravin v. Holland 1203 x Lodewijk I Gr. v. Loon † 1223 ? († 29-07-1218)	
	Dek XIA-2

Willem I Graaf v. Holland x1 Aleida v. Gelre † 04-02-'18 x2 Maria v. Brabant † 04-02-1222 (†**-06-1260)	
	Dek XIB

Floris IV Graaf v. Holland x Machteld v. Brabant † 19-07-1234 († 22-12-1267)	
	Dek XIII A

Willem II Graaf v. Holland Rooms Koning x Elisabeth v. Brunswijk † 28-01-1256 († 27-05-1266)	
	Dek XIII A

Aleida x Jan I v. Avesnes 1258/63 Voogd v. Floris V † Mrt/Apr1284(† 24-12-1257)	
	Dek XIII A-3

Zie Bl. 04

Floris V Graaf v. Holland x Beatrix v. Vlaanderen † 27-06-1296 (†23-03-1296)	
	Dek XIV A

Jan I Graaf v. Holland tot 27-10-99 x Elisabeth v. Engeland Zij hertrouwt. † 10-11-1299 († **-**-1316)	
	Dek XIB

Zie Bl. 03

Jan I v. Avesnes Graaf v. Henegouwen x Aleida v. Holland	
† 24-12-1257 († Mrt/Apr1284)	
	Dek VI

Jan II Graaf v. Henegouwen Graaf v. Holland v/a 1299 x Phillippine v. Luxemburg	
† 11-09-1304 († 06-04-1311)	
	Dek VIII

Willem III Graaf v. Henegouwen Graaf v. Holland x Johanna v. Valois	
† 08-06-1337 († 07-03-1342)	
	Dek IXA

Willem IV Graaf v. Henegouwen Graaf v. Holland x Johanna Gravin v. Brabant	
† 26-09-1345 († 01-12-1406)	
	Dek XA

Margaretha Gravin v. Holland v/a 1346 x Lodewijk IV de Beier	
† 23-06-1356 († 11-10-1347)	
	Dek IXA-2

Zie Bl. 05

Zie Bl. 04

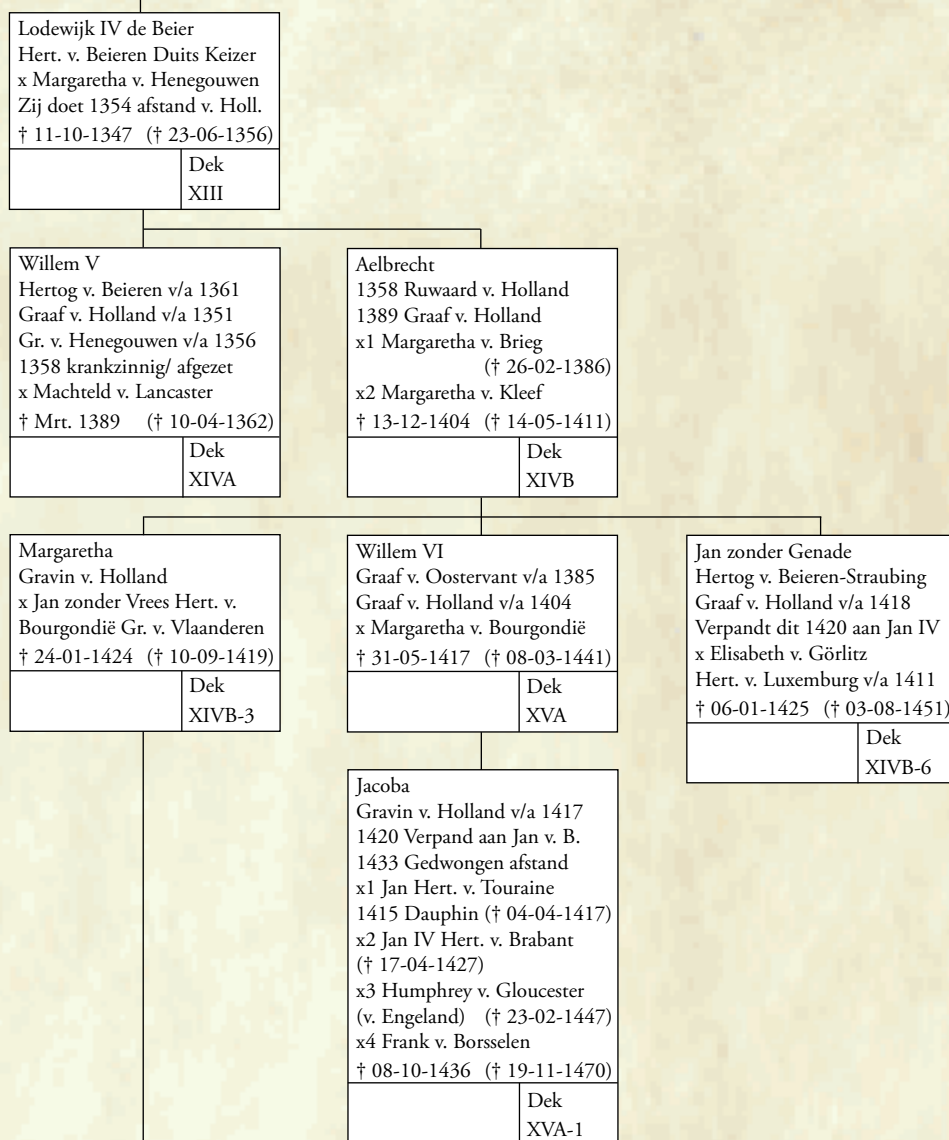

Jan IV zonder Vrees Hert. v. Bourgondië v/a 1404 Gr. v. Vlaanderen v/a 1405 x Margaretha v. Beieren † 10-09-1419 († 24-01-1424)	
	Dek XXIIIA

Philips de Goede Regent in Henegouwen v/a 1427 Ruwaard v. Holland v/a 1428 Graaf v. Namen v/a 1429 Hert. v. Brabant + Limburg v/a 1430 Graaf v. Holland + Zeeland + Henegouwen v/a 1433 Hert. v. Luxemburg v/a 1451 x1 Michaëla v. Valois († 08-07-1422) x2 Bonne v. Artois († 17-09-1425) x3 Isabella v. Portugal † 15-06-1467 († 17-12-1471)	
	Dek XXIIIA

Zie hiernaast

Bourgondische Huis (Valois)

Zie hiernaast

Karel de Stoute Graaf v. Charolais Stadhouder v. Holland Volgt in 1467 zijn vader op x1 Catharina v. Valois († 30-07-1446) x2 Isabella v. Bourbon († 25-09-1465) x3 Margaretha v. York † 05-01-1477 († 23-11-1503)	
	Dek XXIVA

Maria de Rijke (uit 2e x) Gravin v. Holland v/a 1477 x Maximiliaan I v. Oostenrijk Keizer v/a 1493 † 27-03-1482 († 12-01-1519)	
	Dek XXIVA-1

Zie Bl. 06

Zie Bl. 05

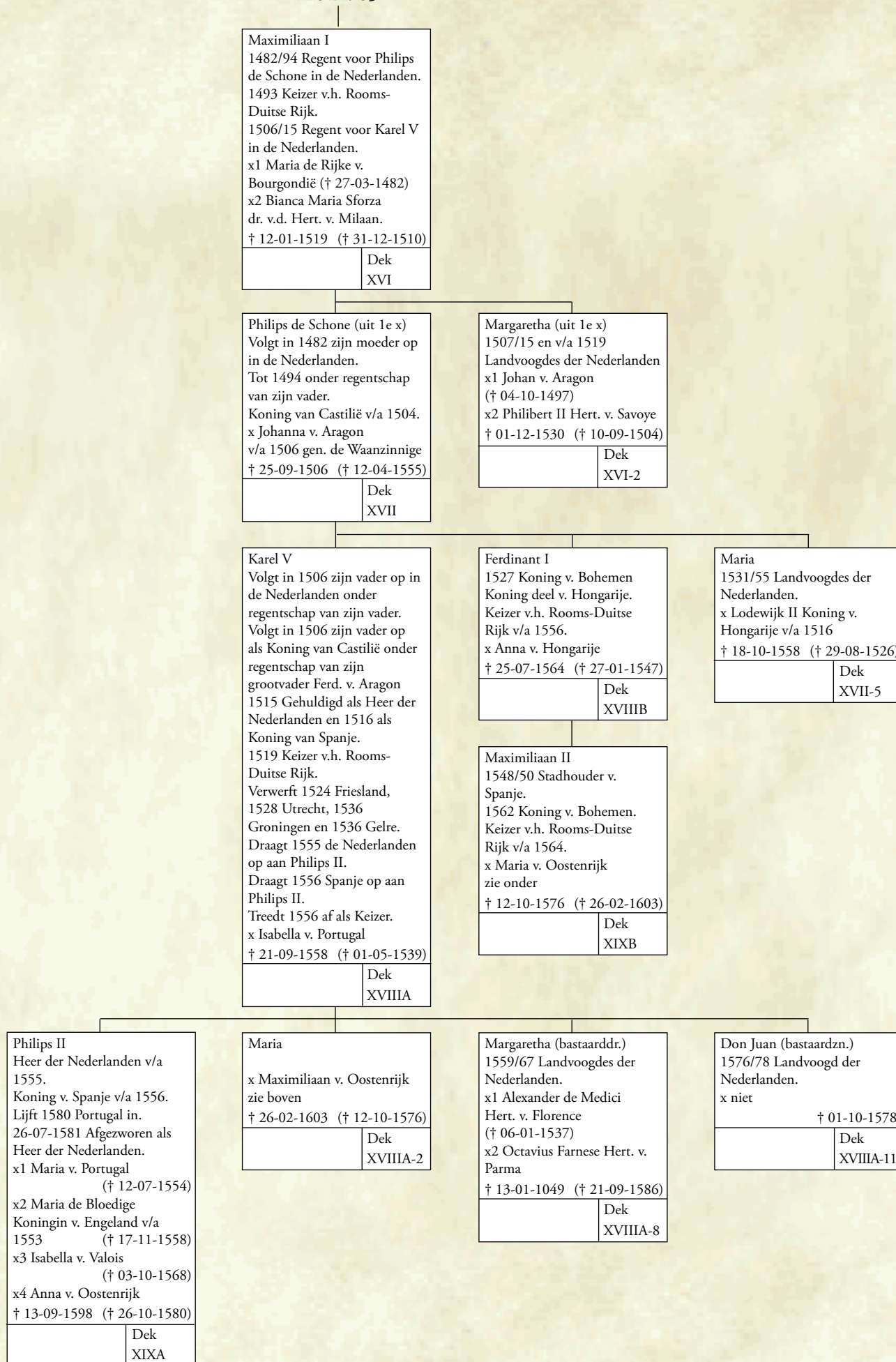

Necrologium van Baldewinus

Het Necrologium van Baldewinus volgens de uitgave van H. v. Wijn in "Huiszittend Leeven 1812", IIe deel, 1e stuk p. 90- 140.

Waar het origineel zich bevindt is mij niet bekend. Een afschrift is opgenomen in de "Kroniek van Egmond" door Joh. à Leydis uit 1732 als "Dagregister der geenen die in de Abdij van Egmond begraaven zijn of die dezelve eenige goederen besprooken hebben". *2 De samensteller was volgens de ondertekening Fratrem Baldewinum de Haga Comitum, monachum Egmondensem, anno Domini M^oV^oXXX (1530).

Volgens pater Hof was Baldewinus de Haga (Utenhage) priester/monnik van 1520 tot † 1557.

Baldewinus maakte voor het samenstellen gebruik van oudere geschriften.

Uit de 14e eeuw waren er de grafschriften van Dirk Aleydis, klerk van de Abdij.

Deze grafschriften zijn later uitgebreid en uitgewerkt door de monnik Leo v. Dordrecht, vermeld in 1367- 1381.

[HS Gabbema 9056N]

Het is een soort agenda, verdeeld in maanden die weer worden onderverdeeld in weken. De dagen zijn aangegeven d.m.v. letters (A t/m G).

Per dag zijn personen ingeschreven met naam, status, familierelatie en het door hen geschonken bedrag. *3

Verder worden de lokatie van de begrafenis en de overlijdens- of schenkingsdatum vermeld.

Helaas zijn deze gegevens niet overal consequent ingevuld. Van de ~ 770 vermeldingen zijn er 115 zonder jaartal.

De oudste vermelding is:

Jan. C (= 3): Dominus Steppo vel Stephanus, Abbas quintus, anno Domini M^oC^oV^o (1105).

De jongste vermelding is:

Oct. C (=10): Gerardus, filius domini Walteri de Wyc, anno M^oCCC^oLXXXVIII (1398).

Waarom Baldewinus niet verder ging met zijn Necrologium is onduidelijk. Wellicht had hij uitsluitend de opdracht om alles van vóór 1400 vast te leggen. *4

Wat opvalt is dat niet alle Graven en hun familieleden vermeld worden, maar ook niet alle Abten. De monniken en de Heren van Egmont nog buiten beschouwing gelaten. Men moet dus naast dit Necrologium nog een ander boek gehanteerd hebben om de bovengenoemde personen op de juiste dag te kunnen herdenken. *1

De heer J. Hooftman heeft een leesbare vertaling gemaakt van de versie van v. Wijn en deze voorzien van een index op naam en plaats.

Op de volgende bladzijden geef ik eerst een chronologisch overzicht met de letterlijke omschrijving van alle leden van het Huis van Egmont en hun verwanten die in dit Necrologium voorkomen.

Meerdere leden van dit Huis kunnen hier begraven zijn, echter niet bij iedereen is de toenaam en het sterfjaar vermeld en uit andere bronnen is vaak alléén een sterfjaar maar géén sterf- of begraafdag bekend.

Op Bl. 06 een stamboom van 1105 († Abt Steven) tot ~1400 waarin de familie-relatie van de beschreven personen aangegeven wordt.

Op Bl. 07 een opgravingsplattegrond van het Westwerk en een beschrijving van het Paradijs. Op Bl. 08 een reconstructietekening van de situatie van vóór en net na 1148.

Op Bl. 10 en 11 een overzicht van alle personen die volgens het Necrologium "In, voor of nabij het Paradijs" begraven werden.

Op Bl. 12 een reconstructietekening van de Zuider Absis en de aldaar begraven leden van het Geslacht van Egmont.

De heer B.J.M. de Bont heeft in 1905 een nieuw Necrologium opgesteld in alfabetische volgorde. Dit mag m.i. geen aanvulling genoemd worden omdat niet aangegeven wordt aan welke bronnen de aanvullende gegevens zijn ontleend.

*1: In het Adalbertusboek bevond zich een z.g. Gravenregister.

*2: Er is ook nog een z.g. Versione Belgica die qua tekst soms afwijkt. v. Wijn verwijst hiernaar.

*3: Opvallend is het verschil in munteenheden. Deze kunnen een aanwijzing zijn voor de periode waarin men het bedrag schonk.

*4: Necrologiums werden regelmatig herschreven omdat de bladen vol, onleesbaar of onduidelijk geworden waren t.g.v. aanvullingen etc. Dan werden ook namen van personen geschrapt wiens familie niet meer aan hun financiële verplichtingen voldeed. Mogelijk was er rond 1400 een geheel nieuw Necrologium aangelegd en was het de taak van Baldewinus om alle oudere gegevens in één boek samen te vatten.

Datum dd-mm-jj	Naam	Hfdst. Nr.	Omschrijving vlg. Baldewinus	
03-01-1105	Stephanus	33-2	Dominus STEPPO vel STEPHANUS, Abbas quintus, anno Domini M ^o C ^o v ^o .	
24-02-1217	Gerard I	39	GERARDUS de Egmonda, miles, qui dedit x ß annuatim, anno M ^o CC ^o xvij.	
29-05-1223	Wouter II	40	WALTERUS de Egmunda, anno M ^o CC ^o xxij, qui dedit x ß annuatim.	
18-05-1234 *1	Willem I	41	WILHELMUS de Egmonda, miles, anno M ^o CC ^o xxxiiij ^o , qui dedit x ß annuatim. Iste WILHELMUS, apud Stadingen defunctus dicitur Capellam in Rijnegem construxisse.	*1: Liet een kapel bouwen in Rinnegom.
25-12-1242	Gerard II	42	GERARDUS (yyy), miles de Egmonda, anno M ^o CC ^o xlij, qui dedit II libras annuatim. (yyy)= Miles de Egmunda, i.e. Dominus de Egmunda, Conf. BOCKENBERGH Dynast: Egmund., pag. 42.	
27-04-1244	Badeloch	41V	BADELOCH de Egmunda anno M ^o CC ^o xliiij ^o , qui dedit x ß annuatim.	
19-04-1256	Ada	40-8	AUA, foror LUBBERTI abbatis, qui dedit ij libras M ^o CC ^o lvjo.	
19-04-1362 *2	Mabilia	42V	MABILIA de Egmonda, laïca, que dedit annuatim xxx ß, anno M ^o CCC ^o Lxij.	*2: Dit is een foutje van Baldewinus of van v. Wijn; 1362 moet 1262 zijn.
21-05-1263	Johan	**	JOANNES de Egmonda anno M ^o CC ^o lxiiij ^o , qui dedit x ß.	*3: Dit moet mogelijk 1226 zijn.
07-07-1275	Arnhold	40-4	ARNOLDUS de Egmonde, anno domini M ^o CC ^o lxxv ^o , qui dedit duas libras annuatim.	*4: Broer van de monnik Gerard.
14-05-1276 *3	Arnhold	?38-3	ARNOLDUS de Egmunda, miles, anno Mo CC ^o lxxvj, qui dedit x ß annuatim.	*5: Begraven ten noorden van haar man; tussen het graf van haar man en dat van Margaretha v. Blanckenhem, vrouw van Willem jr. (zoon van Gerard) in.
18-05-1280 *4	Willem	R5	WILHELMUS de Rinegom, frater GERALDI monachi, anno M ^o CC ^o lxxxo.	Zij was de eerste die in de nieuwe kloosterkerk werd begraven, gescheiden van de eerdere Egmonts die in het Paradijs lagen.
12-01-1288	Nicolaas	R7	NICOLAUS, frater GERARDI de Rynighen ..., M ^o CC ^o Lxxxviiij, qui dedit x ß annuatim ad caritatem.	
20-01-1297 *5	Ada	43V	ADA, uxor WILHELMI de Egmonda, militis, anno M ^o CC ^o xCvij ^o , qui legat conventui unam libram annuatim, est sepulta est sub petra, a latere boreali supradicti WILHELMI, videlicet inter WILHELMUM, maritum suum, et MARGARETHAM de Blanckenhem, uxorem iuniores WILHELMI de Egmonda, filii GERARDI militis. Ista ADA suit prima, que	

Datum dd-mm-jj	Naam	Hfdst. Nr	Omschrijving vlg. Baldewinus	
16-12-1297 *1	Elisabeth de Strenen	44V	infra ecclesiam monasterii sepulta exstitit de prosapia Egmondensium, qui antea in Paradiso sepeliebantur. ELISABETH de Strenen (uuu), uxor GERARDI de Egmonda, militis, anno M ^o CC ^o xCvij, qui legat xxx ß annuatim, et sepulta est a latere boreali WILHELMI, filii sui. (uuu)= Vid: hic., pag. 117. (cc). [Zie 3/7-1312]	*1: Echtgenote van Gerard (III). Begraven ten noorden van haar zoon Willem (III). *2: Begraven in het Paradijs.
17-04-1298 *2	Meynso	?40-7	MEYNO, filius WALTERI Frisonis, anno M ^o CC ^o xCvij, qui dedit conventui unam libram annuatim et sepultus est in paradiso.	*3: Begraven in de Noorder Absis bij het hoofdeinde van zijn vader Willem (II).
20-05-1300 *3	Gerard III	44	GERARDUS de Egmonda, miles, laïcus, anno M ^o CCC ^o , qui dedit x ß annuatim, et sepultus WILHELMI, patris sui.	*4: Begraven in de Noorder Absis in het graf van Ada zijn echtgenote.
29-03-1304 *4	Willem II	43	WILHELMUS de Egmonda, miles, anno M ^o CCC ^o iij ^o , qui dedit unam libram annuatim, et sepultus est in boreali abside Ecclesie, in sepulcro ADE, uxoris sue.	*5: Zoon van Gerard. Begraven aan de zuidzijde van zijn broer Johannes bij het hoofdeinde van zijn vader (Gerard III).
22-05-1305 *5	Nicolaas	44-3	NICOLAUS de Egmonda, miles, filius GERARDI de Egmonda, militis, anno M ^o CCC ^o v ^o , qui legat xxx ß annuatim, et sepultus est a latere australi JOANNIS, fratris sui, ad caput patris sui.	*6: Uit andere bronnen weten we dat dit 1309 moet zijn. Zuster van Willem v. Egmont.
03-03-** *6	Sofia	42-2	SOFIA, uxor domini JACOBI de Woude, foror WILHELMI de Egmonda.	*7: Echtgenote van Willem. Begraven aan de noordzijde van Ada.
27-06-1312 *7	Margaretha	45V	MARGARETA, fila Domini de Blankenheim, de Blankenheim uxor WILHELMI de Egmonda, anno M ^o CCC ^o xij ^o , qui legat L ß annuatim, et sepulta est a latere boreali ADE de Egmonda.	*8: Zoon van Gerard (44). Begraven tussen zijn vader en moeder in.
03-07-1312 *8	Willem III	45	WILHELMUS de Egmonda, filius GERARDI de Egmonda, militis, anno M ^o CCC ^o xij ^o , qui legat conventui unam libram annuatim, et sepultus est inter GERARDUM, patrem, et ELISABETH de Strenen (cc), matrem suam. (cc)= <i>Verba de Strenen in versione Belgica redduntur per "van Streenen". Fuit autem ista ELISABETII WILHELMI, Domini regionis Striensis ('t Land van Strijen), filia: de qua vide apud BUTKENS, Trophées de Brabant, Tom. 2, fol. 199. Striën, Strene istius Regionis nomen olim, promiscue, scribebatur.</i>	*9: Begraven in de kerk aan de zuidzijde van zijn broer Wouter (46), tussen zijn broers Nicolaas en Wouter in.
10-02-1319 *9	Johan	44-4	JOANNES de Egmonda, anno M ^o CCC ^o xix ^o , qui dedit conventui unam libram annuatim, et et sepultus est in Ecclesia nostra, a latere australi WALTERI, fratris sui: videlicet inter	

Datum dd-mm-jj	Naam	Hfdst. Nr.	Omschrijving vlg. Baldewinus	
			NICOLAUM de Egmonda militem, et dictum WALTERUM, fratres suos.	
03-09-1321 *1	Wouter	46	WALTERUS de Egmonda, filius domini GERARDI, pater JOANNIS de Egmonda, primi Baronis, anno M ^o CCC ^o xxj ^o , qui legat iij lb. annuatim, et sepultus est in abside boreali.	*1: Zoon van Gerard, vader van Jan, de 1e Baron. Begraven in de Noorder Absis.
11-09-1323 *2	Beatrix	46V	BEATRIX de Doertoghe, uxor WALTERI de de Doertoghe Egmonda, anno M ^o CCC ^o xxiiij ^o , qui legat iij lb. annuatim, et sepultus est in abside boreali, inter parietem borealem Ecclesie et WALTERUM, maritum suum.	*2: Begraven tussen de noordelijke kerkmuur en Wouter haar echtgenoot in.
01-03-1327 *3	Siburga	**	SIBURGIS, filia MEYNE, anno M ^o CCC ^o xxvij, qui legat conventui x ß annuatim, et sepulta est ante paradisum.	*3: Dochter van Meyne. Begraven voor het Paradijs.
11-06-1327 *4	Johan	40-4a4	JOANNES, filius GERARDI, frater THEODORICI, Abbatis anno M ^o CCC ^o xxvij, qui legat x ß annuatim, et sepultus est in Paradiso.	*4: Zoon van Gerard, broer van Abt Dirk (Screvel) (40-4a3). Begraven in het Paradijs.
30-03-1332 *5	Gerard	40-4a	GERARDUS, filius ARNOLDI de Egmonda, milites, pater abbatis THEODORICI Screvel, anno M ^o CCC ^o xxxij, qui legat conventui x ß annuatim, et sepultus est in paradiso ante januam Ecclesie.	*5: Zoon van Arnhold, vader van Abt Dirk Screvel. Begraven in het Paradijs voor de kerkdeur.
22-05-1332 *6	Nicolaas	40-4a5	NICOLAUS, dictus CASIUS, frater illegitimus THEODORICI Screvel, Abbatis anno M ^o CCC ^o xxxij, qui legat x ß annuatim.	*6: Onwettige broer van Abt Dirk Screvel (40-4a3).
25-07-1333	Aleydis	U1V	ALEYDIS, domina de Wyk, laïca, anno M ^o CCC ^o xxxiiij, qui legat x ß annuatim.	*7: Zoon van Wouter en Beatrix. Begraven in Ysselstein.
28-12-1354 *7	Johan I	47	JOANNES de Egmond, Baro, filius WALTERI et BEATRICIS, anno M ^o CC ^o Liv, in Ysselstein sepultus.	Hij † 28-12-1369.
04-11-1360 *8	Johan	47-14	Domicellus JOANNES de Egmonda, filius domini de Egmonda, Baronis, anno M ^o CCC ^o Lxo, pro quo date sunt v libre, et sepultus cum auia sua.	*8: Zoon van Hr. Jan. Begraven bij zijn grootmoeder.
14-07-1365 *9	Floris	**	FLORENTIUS, filius domini GERARDI, militis, laïcus, anno M ^o CCC ^o Lxv ^o , qui legat v libras, et sepultus est in ciiterio Fratrum.	*9: Zoon van Hr. Gerard. Begraven op het kerkhof van de broeders.
09-01-1368 *10	Soyer	**	SOYERUS, laïcus, qui legat nobis v libras, anno Domini M ^o CCC ^o Lxviiij et sepultus est in latere boreali Paradisi sub petra.	*10: Begraven aan de noordzijde van het Paradijs onder een steen.

Datum dd-mm-jj	Naam	Hfdst. Nr.	Omschrijving vlg. Baldewinus	
04-06-1354 *1	Maria Rising	47-15	MARIA, Domicella de Rising, filia JOANNIS de Egmonda, Baronis, anno M ^o CCC ^o Liiij ^o , pro qua dati sunt x ß annuatim, et sepulta est in sepulcro JOANNIS de Egmonda anunculi sui.	*1: 1354 moet 1369 zijn. Dochter van Jan. Begraven in het graf van haar oom Jan v. Egmont.
11-11-1371	Wisso	**	WISSO, filius GERARDI militis, qui legat v libras, anno M ^o CCC ^o Lxxj ^o , et sepultus est in paradiso.	
22-05-1380 *2	Hendrik	45-1	HENRICUS de Oudendorp, filius bastardus WILHELMI de Egmont, qui legat v libras anno M ^o CCC ^o Lxxx.	*2: Bastaard van Willem v. Egmont.
10-02-** 04-03-** *3	Riswidis Symon	R3V **	RISWIDIS, qui dedit x ß. SYMON, filius ARNOLDI, qui legat monasterio omnia bona sua.	*3: Zoon van Arnhold.
09-07-** *4	Dirk	**	THEODERICUS, filius ALEYDIS in Egmonda, qui legat x ß annuatim.	*4: Zoon van Aleyda in Egmond.
26-07-**	Ysbrant	?R3	ISBRANDUS (b), miles, qui dedit x ß annuatim. (b)= in V.B. vocatur "Isebrandus Lamoor"	Mogelijk geen familie.

Door Baldewinus veel gebruikte latijnse woorden of termen:

Annuatim	Jaar	Latare	Hoek
Ante	Voor of vooraan	Latus	Zijde
Australe	Zuiden	Magister	Leider
Boreale(m)	Noord	Maritus	Echtgenoot
Curatus	Zaakwaarnemer,	Medius	Midden
verzorger		Miles	Ridder
Dictus	Genoemd	Milites	Soldaat
Domina	Vrouw	Monachus	Kluizenaar, monnik
Extra	Buiten	Presbyter	Niet geestelijke
Filia	Dochter		dienaar
Filius	Zoon	Qui legauit conuentui	Wettig huwelijk
Foror(e)	Zuster	Sepultus	Begrafenis,
Frater	Broeder		gedenksteen
Inuxta	Dichtbij	ß	Schelling
Janna	Deur	Terram	Aarde
Jannam	Doorgang	Uxor	Vrouw, echtgenote
Laicus	Leek		

33 33V	34 34V	35 35V	38 38V	41 41V	42 42V1 42V2	43 43V	44 44V	45 45V	45-1 V	
	33-2 Abt	36 --	R1 V		41-2 M	42-2 M	43-2 43-2M	46 46V	47 47V	48 48V
		34-3 V	R2 V	40 40V	40-2 Abt		43-3 43-3M	44-3 44-3V	44-3a M	47-2 47-2V
		34-4 V		39 39V			43-4 43-4M	44-4 44-4V	46-2 46-2V	47-3 47-3V
		34-5 V						44-5 44-5M	46-3 V	47-4 Kann.
								44-6 44-6M	46-4 46-4V	47-5 47-5M
								44-7 V	46-5 Non	47-6 47-6M1 47-6M2
									46-6 46-6M	47-7 47-7M
					40-3 V	70 V	71 71V	72(M1)-74(M2) 72V 74V		47-8 47-8M
						U1 U1V	U2 V	73 73V	73-1 V	47-9 Non
							U3 V			47-10 47-10M
					40-4 40-4V	40-4a 40-4aV	40-4a1 40-4a1V			47-11 47-11M
					40-5 40-5V	40-4b V	40-4a2 40-4aM			47-12 47-12M1 47-12M2
					40-6 M		40-4a3 Abt			47-13 47-13V
					40-7 V	40-7a Abt	40-4a4 V			47-14 V
					40-8 M		40-4a5 V			47-15 47-15M
					38-3 V	38-3a Abt				
					38-5 V					
					38-6 38-6M					
			R3 R3V	R4 Monn.	De namen van personen die in het Necrologium vermeld worden zijn vet gedrukt.					
				R5 V						
				R6 V						
				R7 V						

In het Necrologium zien we bij Ada op 20-01-1297 de omschrijving "*Ista ADA suit prima, que infra ecclesiam monasterii sepulta exstitit de prosapia Egmondensium, qui antea in Paradiso sepeliebantur.*" Dit is te vertalen als: "Deze Ada was de eerste, die onder de kloosterkerk begraven is gescheiden van het Egmontse geslacht, dat eerder in het Paradijs begraven werd".

Met Paradijs wordt doorgaans de entreerimte (ruimte tussen de twee torens van het westwerk) van een kerk aangeduid.

Uit de opgravingsplattegronden van Praamstra weten we dat het Westwerk van de Abdijkerk op fundamentniveau ~ 22,5 m breed was.

De Zuider Toren was uitwendig ~ 8 m in het vierkant en behoort tot de oudste elementen van de latere Abdij. Oorspronkelijk zal deze gebouwd zijn als verdedigingstoren van de Stenen Kapel.

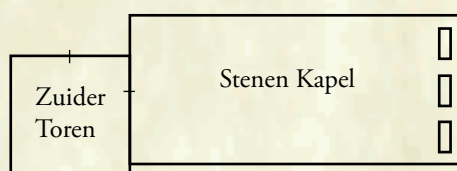

De Noorder Toren, die slechts deels kon worden blootgelegd, was iets kleiner en meet uitwendig ~ 7,2 m in het vierkant en is mogelijk iets later gebouwd.

De ruimte die overblijft tussen de torens komt daarmee inwendig op ~ 7,5 x 5 m.

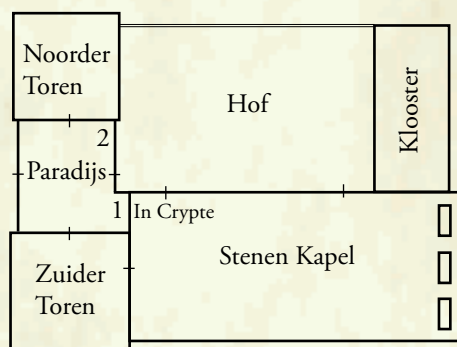

In 1113 werd in deze ruimte (in een crypte) het St. Jan de Doper/St. Andreasaltaar gewijd. *1 In 1173 kwam daar het St. Michaelaltaar bij dat in 1190 aangevuld werd met St. Jeroen.

Deze altaren, gewijd aan populaire Heiligen, zullen bedoeld zijn om de via de west/hoofdingang binnenkomende bezoekers te imponeren. De Stenen Kapel was in die tijd nog een privé-begraafkapel van de Graven van Holland en werd door de monniken van het hieraan verbonden klooster als kapel gebruikt. Bezoekers zullen slechts incidenteel zijn toegelaten.

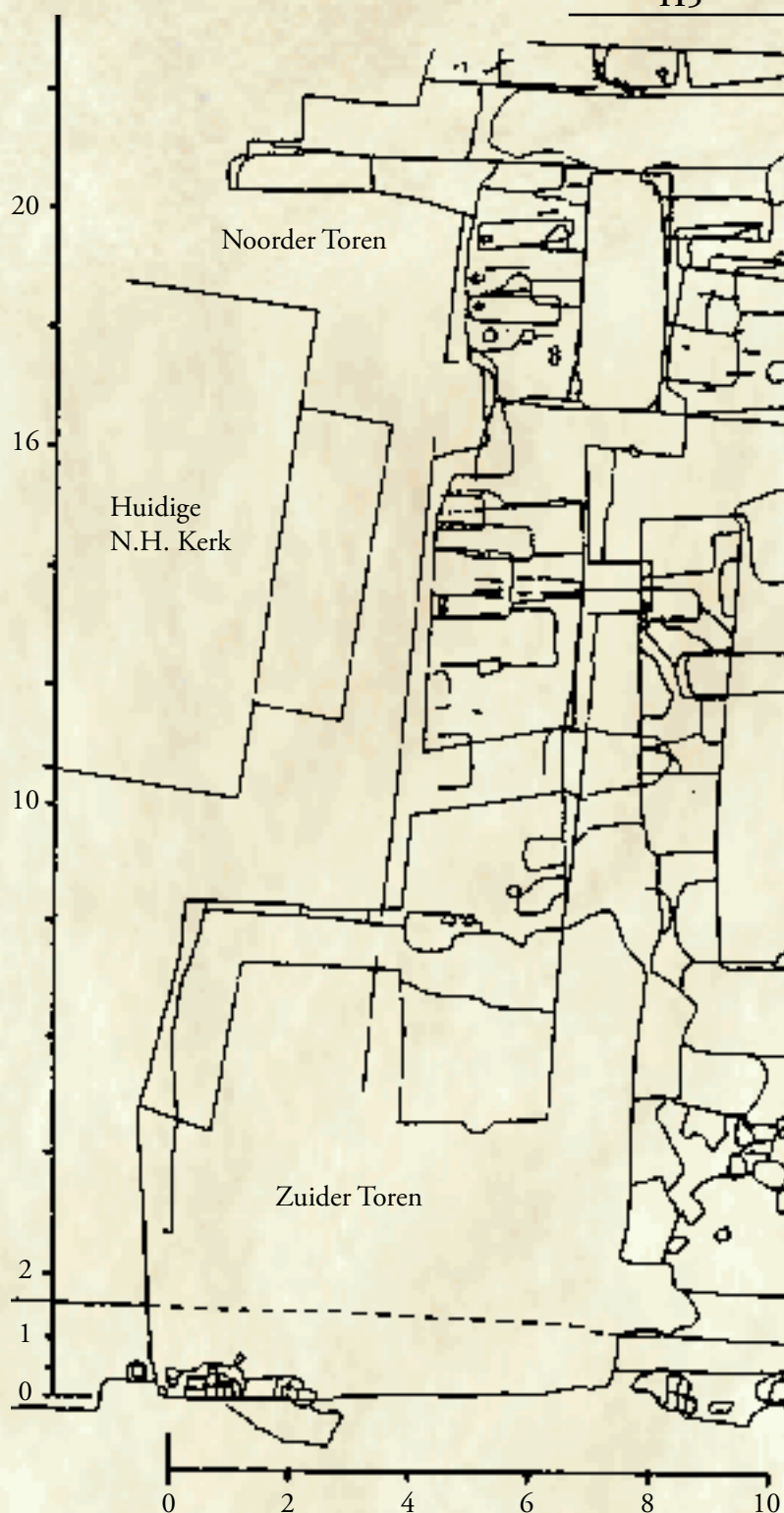

De Torens, de Hof en het Paradijs stonden vrij ter beschikking van de monniken.

De Heren van Egmont die al sinds 920 nabij het klooster werden begraven en vanaf ~ 1130 Advocaat (Wereldlijk beheerder) van de Abdij waren, claimden het recht om binnen de kloostermuren begraven te worden.

Hierboven

Een kopie van de opgravingsplattegrond van Praamstra.

*1: Mogelijk moeten we op deze plaats het eerste graf van de Heren van Egmont zoeken.

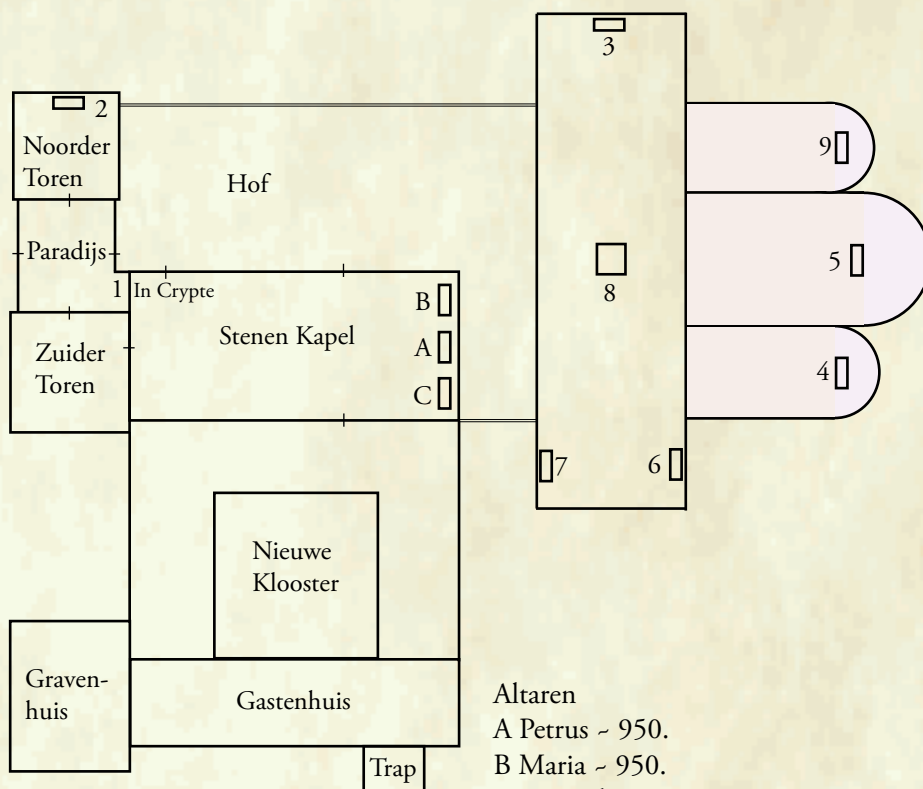
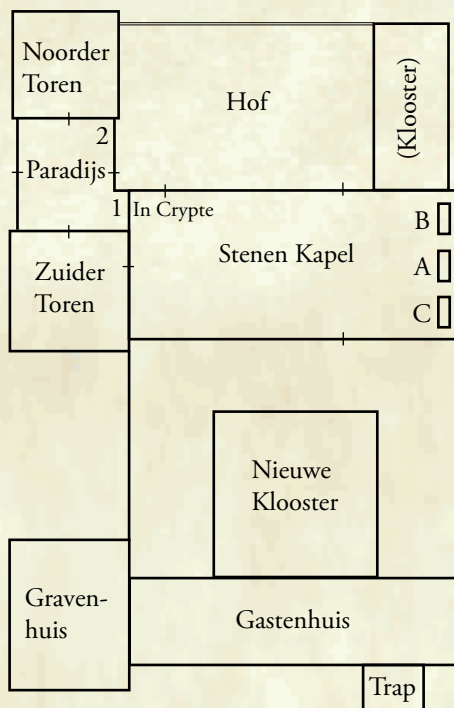

Altaren

A Petrus ~ 950.

B Maria ~ 950.

C Apostelen ~ 950.

1 St. Jan de Doper en St. Andreas 1113.

2 St. Michael en St. Nicolaas 1173. In 1199
aangevuld met St. Jeroen.

Mogelijk in 1199 verplaatst naar N. Toren.

3 St. Stephanus en Heil. Martelaren 1136.

4 O.L. Vrouwe en Heil. Maagden 1136.

5 St. Adalbert 1143.

6 St. Benedictus 1143.

7 Maria Magdalena 1143.

8 Heil. Kruis (St. Petrus) 1148.

9 St. Jan de Evangelist 1148.

In 1121 overleed Graaf Floris II v. Holland. Hij werd als laatste Graaf van Holland in de Stenen Kapel begraven onder een fraaie marmeren steen.

De Stenen Kapel was nu nagenoeg vol en de weduwe van Floris II besloot om te Egmond een nieuwe eigentijdse kapel te laten bouwen. Na enige perikelen werden de eerste altaren van de nieuwe kerk in 1136 gewijd.

Het Stephanus- en het Heilige Martelarenaltaar in het Noorder Transept.

Het Onze Lieve Vrouwe- en het Heilige-Maagdenaltaar in de Zuider Absis.

Opvallend is dat de Noorder Absis niet gelijk met het Noorder Transept gereed kwam.

Het Maria-altaar kwam hierdoor aan de zuidzijde te staan, hetgeen ongebruikelijk was. Uit het bovenstaande kunnen we concluderen dat in 1136 het grondplan, enkele invullingen uitgezonderd, wel bekend was.

In 1143 volgen het Hoofdaltaar en de altaren in het Zuider Transept.

In 1148 is het geheel gereed en worden het Heilige Kruisaltaar en het St. Jan de Evangelistaltaar in de Noorder Absis gewijd.

Intussen is ook een nieuw klooster met Graven en Gastenhuis gebouwd. Het oude houten klooster kon nu worden afgebroken (mogelijk heeft het nog een tijd als bouwloods dienst gedaan).

Wat voorlopig niet werd afgebroken was de Stenen Kapel. Pas in 1251 werd het Schip overkapt.

Ik kom nu terug op de graven in het Paradijs. Op blz. 08 heb ik op schaal het Westwerk getekend.

Voor een grafsteen ben ik uitgegaan van 178 x 81 cm. *1 Dat is beslist niet overbemeten. De grafsteen (sarcofaagdeksel) waaruit het tympaan boven de hoofdingang werd gemaakt meet ~ 7 x 3 voet (214 x 94 cm).

Duidelijk is nu te zien dat er in het Paradijs slechts ruimte was voor 12 grafstenen.

In de Noorder Toren was nog eens plaats voor 8 grafstenen.

Op Bl. 10 volgt een chronologische lijst met alle personen die in het Necrologium van Baldewinus genoemd worden met de vermelding "Begraven in, voor of buiten het Paradijs".

Volgens pater Hof zijn de leden van het Geslacht v. Egmont vanaf 1223 tot 1332 in het Paradijs begraven. Van tenminste 41 personen is het bekend dat zij in het Paradijs begraven werden. Waarom pater Hof stelt dat dit vanaf 1223 plaatsvond, is mij niet duidelijk.

De reeks zou dan met Wouter II (Nr. 40) zijn begonnen op 29-05-1223, zie Bl. 02.

Het Necrologium vermeldt ook Gerard (Nr. 39), de broer van Wouter II op 24-02-1217, echter zonder vermelding van een graflocatie.

Het jaartal 1332 komt overeen met Gerard (Nr. 40-4a) die op 30-03-1332 werd begraven, zie Bl. 04.

Pater Hof vermeldt ook dat vanaf Ada, de echtgenote van Willem II, in 1297 de leden van het Geslacht v. Egmont niet meer in het Paradijs maar in de Noorder Absis begraven werden.

Ik ga ervan uit dat de leden van het Geslacht v. Egmont, voor zover zij in Egmond woonden, vanaf Wouter I (13-09-1208) in het Paradijs zijn begraven en heb hen daarom aan de lijst op Bl. 10 toegevoegd.

*1: De Heren van Egmont bezaten een hoge status. Vergelijkbare Heren uit die tijd beschikten over imposante graftombes.



Tympaan boven de deur van de abdijkerk met de afbeelding van Sint Petrus, gravin Petronella en graaf Dirk VI. 12e eeuw. Rijksmuseum Amsterdam.



Keerzijde van hetzelfde tympaan. Duidelijk zichtbaar is dat een oude grafsteen gebruikt is. Foto Rijksmuseum Amsterdam.

13-09-1208	Wouter I v. Egmont (38)	Niet vermeld in Necrologium.
31-12-1208	Klementina v. Gelre (38V)	Niet vermeld in Necrologium.
20-02-1217	Gerard v. Egmont (39)	Vermeld in Nocr. zonder plaats.
05-11-1223	Sandrina v. Nassau (39V)	Niet vermeld in Necrologium.
29-05-1223	Wouter II v. Egmont (40)	Vermeld in Nocr. zonder plaats.
20-09-1224	Jan Persijn	In het Paradijs.
?-?-? 1230	Maria jong overleden (41-2)	Niet vermeld in Necrologium.
_-1231	Magdalena v. Hessen (40V)	Niet vermeld in Necrologium.
17-05-1234	Willem I v. Egmont (41)	Vermeld in Nocr. zonder plaats.
25-12-1242	Gerard II v. Egmont (42)	Vermeld in Nocr. zonder plaats.
15-02-1252	Riswidis v. Rijswijk (R3V)	Niet vermeld in Necrologium.
02-10-1255	Ysbrant v. Rinnegom (R3)	Niet vermeld in Necrologium.
18-04-1256	Ada v. Egmont (40-8)	Vermeld in Nocr. zonder plaats.
19-04-1262	Mabilia (v.d. Woude) (42V)	Vermeld in Nocr. zonder plaats.
21-12-1263	Johan v. Egmont (?)	Vermeld in Nocr. zonder plaats.
27-12-1271	Wouter zoon van Willem Soyer	In het Paradijs, naast zijn vader.
20-08-1272	Wouter de Fries (40-4b)	Niet vermeld in Necrologium.
07-07-1275	Arnhold v. Egmont (40-4)	Vermeld in Nocr. zonder plaats.
?-?-? 1275	Agatha v. Rajestein (40-4V)	Niet vermeld in Necrologium.
14-05-1276	Arnhold v. Egmont (?)	Vermeld in Nocr. zonder plaats.
voor 1277	Wouter Stoutkind (40-3)	Niet vermeld in Necrologium.
05-05-1244	Badeloge v. Amstel (41V)	Vermeld in Nocr. zonder plaats.
18-05-1280	Willem v. Rinnegom (R5)	Vermeld in Nocr. zonder plaats.
12-01-1288	Nicolaas v. Rinnegom (R7)	Vermeld in Nocr. zonder plaats.
17-04-1298	Meynso, zoon van Wouter de Fries (? 40-7)	In het Paradijs.
14-10-1301	Elisabeth, vrouw van Simon v. Assendelft	Voor het Paradijs.
01-02-1302	Willem Coster samen met Floris Femuil	In het Paradijs, ten zuiden van Eustachius.
Opm.: Gelijktijdig zijn begraven Willem Coster, Floris Femuil, Wouter de Fries en Jacob, zoon van Willem Coster in één graf met een grafheuvel.		
22-02-1303	Sophia Meinsdr., vrouw van wijlen Jan Voorburg	In het Paradijs.
27-06-1302	Jan, zoon van Wouter de Fries	In het Paradijs.
18-10-1312	Floris Muil	In het Paradijs.
28-03-1313	Nicolaas Cogman	Voor het Paradijs, in het graf van zijn moeder.
13-10-1316	Dirk v. Rollant	In het Paradijs.
26-03-1322	Arnold de Wilde	In het Paradijs, voor de kerkdeur.
20-04-1323	Margaretha v. Rollant	In het midden van de grendel van het Paradijs, naast haar man Dirk v. Rollant (zie 13-10-1316).
19-09-1324	Hildegonda, vrouw van Wouter de Fries	In het Paradijs, onder een steen voor de kerkdeur.
01-03-1327	Siburga, dochter van Meyne	Voor het Paradijs.
11-06-1327	Jan, zoon van Gerard, broer van Abt Dirk (Screvelt)	In het Paradijs.
10-08-1327	Wouter de Fries	In het Paradijs, in het graf van zijn vader koster Jacob gen. Costersz. (zie 21-10-1359).
10-02-1328	Aleidis Sannem	Voor het Paradijs.
30-03-1332	Gerard, zoon van Arnhold v. Egmont, vader van Abt Dirk Screvelt	In het Paradijs, voor de kerkdeur.
11-10-1334	Erkenrade (Ecka)	Voor het Paradijs.
31-01-1335	Elisabeth, vrouw van Floris Boyckes	Voor het Paradijs, samen met haar zuster Leydekina.
16-04-1335	Diddekinus	Buiten het Paradijs.
30-06-1336	Agatha, vrouw van Diddekinus	Voor de noordkant van het Paradijs.

15-03-1340	Mabilia, vrouw van Arnhold Wilde	In het Paradijs, onder een steen.
22-05-1341	Agnes, dochter van Vrowin	In het Paradijs.
18-09-1344	Leydekina	Voor het Paradijs.
21-06-1348	Geertruida, vrouw van Ysbrand Yben	Voor de zuidzijde van het Paradijs.
20-07-1352	Stadekinus of Eustachius, zoon van Ysbrant Loef	In het Paradijs.
23-09-1354	Vastrad klokkenluider	Voor het Paradijs.
21-10-1359	Jacob, zoon van Willem gen. Costersz.	In het Paradijs.
17-12-1359	Mabilia, vrouw van Albert	Buiten het Paradijs.
24-04-1366	Ysbrand, zoon van Eustachius, zoon van Loef, monnik	In het Paradijs, in het graf van zijn vader (zie 20-07-1352).
17-05-1367	Valco, zoon van Siaert	Buiten het Paradijs.
09-01-1368	Soyer	In het Paradijs, aan de noordkant onder een steen.
11-11-1371	Wisso, zoon van Gerard, ridder	In het Paradijs.
22-01-1377	Gertrudis, vrouw van Willem Soyers	In het Paradijs.
13-11-1377	Willem v. Crabbendam	Voor het Paradijs.
13-11-1381	Agata, vrouw van Jan Boen	In het Paradijs.
08-11-1389	Catharina Banjaert, vrouw van Adriaan v. Rietwijk	In het Paradijs.
02-12-**	Geertruida, vrouw van Willem Costersz.	In het Paradijs.

Als we nu het aantal personen optellen die vermeld worden als begraven "In het Paradijs" dan zijn dat er 25. Tellen we daar vervolgens de leden van het geslacht v. Egmont bij op, dan komen we op 48 vermeldingen.

Duidelijk is dat niet al deze personen in het Paradijs van het Westwerk begraven kunnen zijn. Ik ga er dan ook van uit dat de Hof ook tot het Paradijs gerekend werd.

Iets wat daar op aansluit is de opmerking uit 01-02-1302 "Nota quod Wilhelmus, dictus Coster, et Florentius Femuil et Walterus Friso, et Jacobus, filius Wilhelmi Costers, iacent simul in uno sepulcro tumulati" (in één graf met een grafheuvel).

Een grafheuvel treft men aan op een kerkhof, echter niet binnen een kerk of kerkruimte. Wie deze vier mannen waren is nog onduidelijk. De datum doet denken aan de Gulden Sporenslag. Mogelijk werden de stoffelijke overschotten van de gesneuvelde deelnemers aan deze Slag naar Egmond overgebracht en daar met veel eer (zij hadden de Slag gewonnen) begraven in een gemeenschappelijk graf.

Helaas is aan de hand van bovengenoemde gegevens de locatie niet vast te stellen waar de leden van het geslacht v. Egmont tussen 1208 en 1297 binnen het Paradijs of de Hof begraven werden.

Indien de eerste leden van het geslacht van Egmont tussen de Torens in het Paradijs begraven werden, dan zijn dit mogelijk:

1	Klementine v. Gelre	38V	† 1208
2	Wouter I	38	† 1208
3	Gerard II	42	† 1242
4	Gerard I	39	† 1217
5	Willem I	41	† 1234
6	Badeloge v. Amstel	41V	† 1244
7	Beatrix v. Haarlem	42V1	† **
8	Mabilia v.d. Woude	42V2	† 1262
9	Elisabeth v. Montfoort	42V3	† 1262
10	Sandrina v. Nassau	39V	† 1223
11	Wouter II	40	† 1224
12	Magdalena v. Hessen	40V	† 1231

De nummers verwijzen naar de tekening Bl. 08.

*1: Met "Voor het Paradijs", "Buiten het Paradijs" en "Voor de noordkant van het Paradijs" wordt mogelijk het kerkhof ten noorden van de Hof bedoeld. Mogelijk was er in de noordmuur van de Hof een toegangsdeur naar dit kerkhof.

Onder

Wat overbleef van de Noorder Toren en het Paradijs. Het puin ligt hier nog tot de bovenkant van de toegangsdeur.



De noorderstoren, gezien vanuit het oosten, door een onbekende tekenaar.

Zoals uit bovenstaande reconstructietekening (op schaal) blijkt, was er in de Noorder Absis plaats voor 16 graven.

Vanaf 1297 worden de begraaflocaties wat duidelijker aangegeven. Daarbij dient allereerst te worden opgemerkt dat de locaties werden omschreven zoals die rond 1530 bestonden. Zo staat er b.v. dat Elisabeth de Strenen in 1297 begraven werd aan de noordzijde van haar zoon Willem (III - † 1312). De omschrijvingen zijn ook niet altijd even duidelijk.

Zo staat er bij Ada in 1297 dat zij begraven werd ten noorden van haar man, tussen haar man en Margaretha v. Blankenheim in.

Toch is er een redelijke reconstructie te maken.

1	1297	Ada	43V
2	1304	Willem II	43
3		leeg	
4	1312	Margaretha v. Blankenheim	45V
5	1312	Willem III	45
6	1300	Gerard III	44
7		leeg	
8	1297	Elisabeth de Strenen	44V
9	1319	Johan	44-4
10	1305	Nicolaas	44-3
11	1321	Wouter	46
12	1323	Beatrix de Doortoghe	46V
13	??	** v. Brunswijck	44-4V
14	??	Elisabeth v. Heemskerck	44-3V
15		leeg	
16		leeg	

De onderlinge relatie blijkt uit onderstaande stamboom (zie ook Hfdst. 13 Bl. 03).

43	† 1304	44	† 1300	45	† 1312
43V	† 1297	44V	† 1297	45V	† 1312
		46	† 1321		
		46V	† 1323		
		44-3	† 1305		
		44-3V	† **		
		44-4	† 1319		
		44-4V	† **		

Wat opvalt is dat Ada (43V) aan het gangpad is begraven en haar man Willem II (43) ten zuiden van haar. Gebruikelijk is echter andersom. Waarom Elisabeth de Strenen in 1297 niet in graf 4 maar in graf 8 gelegd is, is onduidelijk. Dat Gerard III (44) aan het hoofdeinde van zijn vader ligt is niet vreemd, echter men zou eerder veronderstellen Gerard in graf 3 aan te

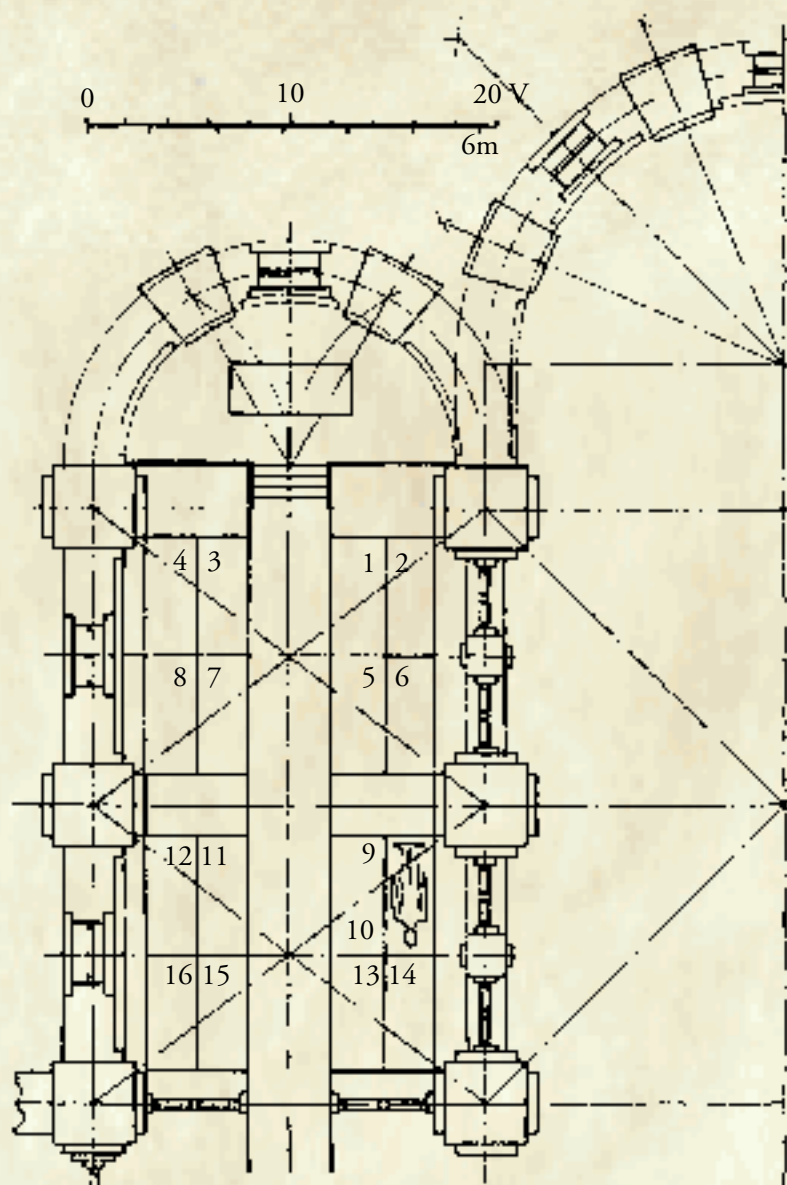

treffen (zo dicht mogelijk bij het altaar).

Op 27-06-1312 werd Margaretha v. Blankenheim (45V) in graf 4 begraven. Men zou veronderstellen dat haar echtgenoot Willem III (45), die tien dagen later op 03-07-1312 overleed, naast haar begraven werd. Hij wordt echter naast zijn vader begraven. Zijn broers Nicolaas (44-3) en Johannes (44-4) worden naast elkaar aan de zuidzijde begraven. Van hun echtgenotes zijn vrijwel geen gegevens bekend.

Als zij niet hertrouwd of vertrokken waren, zijn zij mogelijk aan het hoofdeinde van hun echtgenotes begraven.

Van Beatrix de Doortoghe (46V) weten we met zekerheid dat zij aan de noordzijde naast haar man Wouter (46) werd begraven.

Wapenschilden heraldiek

Het gebruik maken van eenvoudige symbolen om bezit te markeren, is al erg oud. Een kerf of een kruis op een markante boom of steen kon in vroege tijden aangeven; let op vanaf hier ben ik de baas en gelden mijn regels. Het waren dus vooral eenvoudige met een mes of een brandijzer aangebrachte symbolen. Later werden deze merktekens aangebracht op zogenaamde banpalen. Her en der zijn eenvoudige en fraaie exemplaren bewaard gebleven. De bekendste, nu nog voorkomende vorm is het zogenaamde Amsterdammertje.

Een metalen paaltje waarop de drie voor Amsterdam kenmerkende St. Andriesskruisen. Opvallend is dat de toepassing nog steeds hetzelfde is als in vroeger tijden; let op achter dit paaltje gelden andere regels (b.v. tot hier is het een rijweg, achter dit paaltje is het een voetpad).

De Romeinen maakten veelvuldig gebruik van banieren, vaandels en standaarden. In het leger werden hiermee de verschillende onderdelen aangegeven. Mogelijk hebben de Germanen deze gewoonte van de Romeinen overgenomen, maar hoogstwaarschijnlijk kenden zij dit gebruik al. Aan bepaalde gevoerde symbolen kon men in de strijd zijn mede- of tegenstander herkennen.

Ook de Indianen herkenden elkaar aan hoofdtooi en beschildering.



Middeleeuwse troepen trokken ten strijde onder aanvoering van hun Koning of Hertog. Niet alleen de aanvoerder maar ook alle bij hem behorende dienstmannen voerden een teken.

Veelal had zo'n legereenheid een banierdrager in dienst die een rechthoekige vlag met zich meevoerde als herkenningspunt. Hij markeerde de plaats waar de leden van de groep die tijdens de strijd verspreid geraakt waren, zich moesten hergroeperen.

Met name tijdens de kruistochten werden merktekens gebruikt. Dat moest ook wel want tijdens de vaak maandenlange tochten kon van de deelnemers niet worden verwacht dat zij keurig in het gelid bleven lopen. Wel dienden

Links

Een Egmondse banpaal uit ~ 1750 en een Amsterdammertje.

Onder

Een Romein met banier. Hier lijkt het op een totempaal.



De tekening hiernaast heb ik ontleend aan Elseviers Encyclopedie van de Heraldiek 1961 door H.W.M.J. Kits Nieuwenkamp. Het is een naar mijn mening uiterst getrouwe en gedetailleerde weergave. De leider op zijn paard met een vaandel, gevolgd door zijn banierdrager en de rest van de groep. Allen voorzien van het merkteken van de groep dat duidelijk over het eigen merkteken op het schild is aangebracht.

de aanvoerders de mogelijkheid te hebben om hun eigen mensen te hergroeperen. Evenals dit bij de Romeinen al gebruikelijk was zullen zij door middel van tekens rangen hebben aangegeven.

Niet alleen welgestelde burgers en militairen brachten merktekens aan. Bekend zijn ook de bedelaars- en marskramerstekens. Genoemde lieden brachten merktekens aan op of nabij het toegangshek van een hoeve. Hierdoor wist men of er op deze hoeve zaken gedaan konden worden. De boodschap was vrij eenvoudig b.v. "ga hier maar voorbij, hier is niets te verdienen", of "pas op voor een bijtende hond etc.

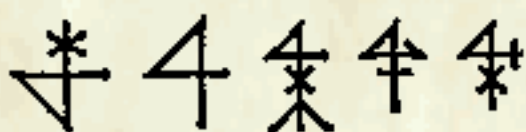

Huismerken

De oudste huismerken moeten we zien als een vorm van naamsschrijving of van handtekening. Het zijn over het algemeen vrij eenvoudige symbolen die van vader op zoon werden doorgegeven.

De zoon voegde in dit geval een detail toe aan het merk van zijn vader (of liet een detail weg) teneinde zichzelf en/of zijn bezit van dat van zijn vader te kunnen onderscheiden. Personen die een huismerk voerden brachten dit merkteken aan op allerlei roerende goederen. Bekend zijn de merktekens op bijvoorbeeld gereedschap.

Men gaf hiermee ook de eigendoms- en/of bezitsgrenzen aan. Het eigen huis werd eveneens van een merkteken voorzien. Veel bewaard gebleven huismerken zijn te vinden op voordeurposten van oude boerderijen.

In de Zaanstreek is het gebruik van een makelaar (een houten sierbekroning op de van oorsprong houten huizen) bekend. Bewoners van de streek konden op afstand zien wie in dit huis woonde en zelfs of de katholieke of de gereformeerde leer door de bewoner(s) werd aangehangen.

Huismerken komen we ook regelmatig tegen op grafzerken. Wij hebben er thans een verklarend boekje bij nodig, maar destijds wist men precies om wie het hier ging.

Huismerken werden ook gebruikt als handtekening omdat de meeste mensen konden lezen noch schrijven. Populair wordt nog wel eens gezegd "zet maar een kruisje". Er zijn ook vele voorbeelden van personen die met een merk tekenden, maar wel konden lezen en

schrijven. De bekendste zijn de notaris- en boekdrukkersmerken waarbij het kruis een veel voorkomend element is.

Merken waren natuurlijk eenvoudig na te maken. De juridische waarde was daardoor gering. Koningen, edelen, geestelijken en ambtenaren gingen daarom over op het gebruik van zegels. Dat was niet nieuw. De Grieken kenden ten tijde van de Myceense periode al het gebruik van zegels. Vele fraaie exemplaren zijn daarvan bewaard gebleven. Gesneden uit harde kostbare stenen, goud, zilver etc.

Naast bovengenoemde huismerken had men nu ook de keuze uit meer uitbeeldingsvormen. De oudste vormen zijn echter (bij gebrek aan uitvoerende kunstenaars) de eenvoudige balken, kruisen, etc. Later zien we ook stieren, leeuwen, adelaars, mythologische dieren etc. als merk en/of zegel verschijnen.

We zien dat aanzienlijke families vasthouden aan de door hun voorouders gekozen symbolen. Dit is niet verwonderlijk omdat hun voorouders deze symbolen voortdurend hadden gebruikt om hun gezag of eigendomsrechten kenbaar te maken.

Heraldiek

Dit is een gebruiks-en/of kunstvorm die zich vanaf het midden van de twaalfde eeuw ontwikkeld heeft.

Steeds meer personen wilden ter bevestiging van hun status beschikken over een eigen wapen. Dit wapen moest zich wel duidelijk onderscheiden van dat van anderen.

Dit impliceerde dat men diende te weten welke wapens door anderen gevoerd werden. In opdracht van Vorsten tekenden Wapenherauten alle door de onderdanen gevoerde wapens op in Wapenboeken. Fraaie exemplaren zijn daarvan bekend. Later volgen Siebmacher, Rietstap en anderen.



Boven

Ondertekening door Gr. Willem II. Oorkonde uit 1248. ARA Egm. inv. 437.

Hiernaast

Huismerken ook wel Odol 2 tekens genoemd. Reeds vermeld in de Lex Frisonum ~ 800.



Boven

Geveltopteken.



Hiernaast

Wapenboek Bellenville uit c.a. 1360. Bibl. Nat. de France Paris.

Het Friese wapen.

Het is duidelijk dat een wapenafbeelding van een Friese Koning van vóór 1100 met de nodige sceptis moet worden gezien. Het is mogelijk dat de kroniekschrijvers zich baseerden op oude informatie zoals de genoemde huismerken etc. Mogelijk is zelfs dat zij aan de hand van de beschikbare gegevens een nieuw wapen creëerden.

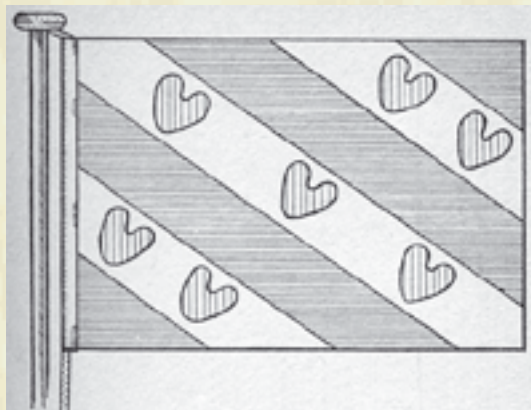
**Het Plompebladwapen.**

Bezien we eerst de huidige Friese Vlag en de verklaring uit het Nederlands Vlaggenboek van Kl. Sierksema.

In dit boek wordt melding gemaakt van een van een meer dan 50 pagina's omvattende publicatie uit 1954 over de Friese Vlag van een Commissie van de Frieske Akademie te Leeuwarden o.l.v. hist. drs. H. M. Mensonides. Sierksema deelt bovendien mee dat op 9 juli 1957 de Staten van Friesland besloten om de hierboven weergegeven Vlag officieel te gaan voeren.

Beschrijving van de Vlag:

Zeven **rechts** geschuinde even brede banen, afwisselend kobaltblauw en wit.

De witte banen beladen met zeven scharlaken rode plompebladen (2-3-2).

Als oudste aanwijzing voor het bestaan van deze Vlag wordt verwezen naar de regels uit het 11e eeuwse Goedroenlied, waar sprake is van Heren, regerende aan de noordelijke kusten van Europa, tussen de Schelde en Jutland, die een Vlag voerden waarop schuine banen voorkwamen met plompebladen of soortgelijke hartvormige figuren.

De verklaring zou zijn:

- 1 De drie witte banen symboliseren de drie Friese landelijke kwartieren Oostergo, Westergo en Zevenbergen.
- 2 De vier blauwe banen symboliseren de vier Friese rivieren.
- 3 De zeven plompebladen symboliseren de zeven Friese Zeelanden van het oude Friese Rijk.

In deze beschouwing komt ook in aanmerking de weliswaar sinds 1948 niet meer gevoerde Vlag van de Groninger Ommelanden (dat is het Friese gebied gelegen tussen de Lauwers en de Eems).



Omschrijving:

Negen **links** geschuinde even brede banen, afwisselend kobaltblauw en wit.

De blauwe banen beladen met elf scharlaken rode plompebladen (1-4-4-2).

De verklaring zou zijn:

- 1 De vijf witte banen symboliseren de 5 ***.
- 2 De vier blauwe banen symboliseren de 4 ***.
- 3 De elf plompebladen symboliseren de 11 ***.

Ook hier zien we weer dat Friese deelgebieden een vermeerderde of afgeslankte versie van het oorspronkelijke Friese wapen voerden, of dat de latere kroniekschrijvers deze gebieden hiermee uit elkaar hebben trachten te houden.



De provincie Groningen voert het Plompebladwapen in twee kwartieren. De elf bladen staan hier op de zilveren banen.



Hierboven het Friese wapen zoals dat voorkomt in een Frans wapenboek uit ~ 1474.

Hiernaast

Vlag van de Groninger Ommelanden.

Het verschil met de Friese Vlag en die van de Groninger Ommelanden is dat hier de lichte (zilveren) plompebladen op de donkere (blauwe) banen zijn aangebracht. De plompebladen stonden mogelijk symbool voor beheerde gebieden. Het was in die tijd gebruikelijk om door middel van het aantal banen en de daarop voorkomende stukken aan te geven over welk gebied men zeggenschap had.

Hiernaast

Plompebladwapen van de Provincie Groningen.

Hiernaast

Op dit wapen staan de 9 bladen op de blauwe banen. Dit wapen komt overeen met het wapen van Magnus Ladulas (1278- 1290) uit de Zweedse Folkunger dynastie.

Plompebladwapens worden ook in verschillende kronieken etc. getoond.



Hierboven het wapen van Johan van Oost-Friesland, Graaf van Durbuy (1506-1572). Hij werd in 1556 Ridder van het Gulden Vlies en is afgebeeld met zijn wapen in "Frise en les très admirable Triumphe de la Noble Ordre". [Haus, Hof und Staatsarchiv Wien Cod. Nr. 24 fol. 46R] Johan was een jongere zoon van Edzard de Grote uit het Huis Cirksena, Lands-hoofdman van Oost-Friesland.

Het Brusselse handschrift Nr. 18307.



Pagina 1 begint met de Principes Frisiae. De legendarische Friso Conductor † 245 v. Chr. heeft hier een wapen met zeven rechts geschuinde banen, vier witte en drie zwarte (blauwe) en zeven plompebladen op de blauwe banen (2-3-2).

Hetgeen in de door mij gehanteerde kopie zwart is, beschouw ik maar gezien het voorgaande, als blauw van kleur.

Het handschrift toont voor de volgende personen hetzelfde wapen:

p.1v Adel Principes Frisiae	† 151 v. Chr.
p.1v Ubbo Principes Frisiae	† 71 v. Chr.
p.2 Asinga Ascon Principes Frisiae	† 11
p.2v Diocarus Segon Principes Frisiae	† 46
p.3 Dibbaldus Segon Principes Frisiae	† 85
p.3v Tabbo Principes Frisiae	† 130
p.4 Asconius Dux Frisiae primus	† 173
p.4v Adelboldus	† 187

p.5 Titus Boiocalus Dux Frisiae	† 240
p.6 Ubbo Dux Frisiae	† 299
p.6v Haron Ubbo Dux Frisiae	† 335
p.7 Odilbaldus Dux Frisiae	† 360
p.7v Odolphus Haron	† 392
p.8 Richoldus Uffo Regis Frisiae	† 435
p.8v Odilbaldus Rex Frisiae	† 470
p.9 Richoldus II	† 533

Op pagina 9v wordt Beroaldus † 609 met een afwijkend wapen getoond.



Negen rechts geschuinde banen, vijf witte en vier zwarte (blauwe) en elf plompebladen op de blauwe banen (1-3-4-3).

Met deze vermeerdering van het aantal banen en plompebladen heeft de schrijver kennelijk willen aangeven dat Beroaldus over een groter Rijk heerste dan zijn voorgangers.

Het handschrift toont voor de volgende personen hetzelfde wapen:

p.10 Adgillus	† 672
p.10v Radbodus	† 718
p.10v Adgillus II	† 730
p.11 Gondebaldus	† 737
p.11v Radbodus II/I	tot 754

Deze Radbodus II/I was tot 754 de laatste Friese Koning en met hem eindigt dan ook de reeks. Bij Radbodus II/I wordt ook het wapen van zijn echtgenote weergegeven; een ovaal schild met acht horizontale banen (vier witte en vier zwarte ??). Volgens het handschrift was dit het wapen van Amaea v. Hongarije. *1



Hierboven

Het Geslacht Cirksena voerde een wapen met een Harpij.

*1: Dit wapen komt overeen met dat van de heersers (vanaf 1000 christelijke koningen) van Hongarije uit de Arpad dynastie; acht horizontale banen (4 witte en 4 rode). Het huidige wapen van de Republiek Hongarije heeft nog steeds deze 8 banen maar nu in een andere volgorde.

Op pagina 12 vervolgt de schrijver het handschrift met de *Principes Frisiae Orientalis*. Deze serie begint met Didecarius (anno 300) die een wapen met één rechts geschuinde zwarte (blauwe) baan en vier plompebladen op de blauwe baan heeft.



Wanneer we de logica, als boven omschreven betreffende de betekenis van het aantal banen en plompebladen bezien, dan hebben we hier duidelijk te maken met een Heerser over een deel van het Friese Rijk. Dat kan een jongere zoon, oom of neef uit het regerende Friese Vorstenhuis geweest zijn maar ook een door de Friese Koning als zodanig aangestelde edelman. Voor zover ik het handschrift heb kunnen lezen gaat het hier om de Onderkoningen / Hertogen van West Frisiae (zie Hfdst. 12 Bl. 04). Het handschrift toont voor de volgende personen hetzelfde wapen:

p.12v Lemius.

p.13 Dibbaldus.

p.13 Lemius II.

p.13v Ridhardus.

Hierna volgen in dit handschrift genealogieën van de belangrijkste adellijke families. Hun onderlinge verwantschap laat ik in het midden.

Op pagina 37 zien we de Heren van Egmont. Deze reeks begint met een stamboom en verder op pagina 38 wordt Wolbrant genoemd (2e zoon van Radbode de Friso † 868). Wolbrant voert een uitbundig wapen.



Maar liefst negen rechts geschuinde banen, vijf witte en vier zwarte en achttien plompebladen op zowel de witte als de blauwe banen (1-3-3-4-4-3).

Wilde men hiermee tot uitdrukking brengen dat hij de belangrijkste erfopvolger was ?? Zijn zoon/opvolger Radbode II die op dezelfde pagina voorkomt, voert hetzelfde wapen als de hiervoor genoemde Beroaldus; negen rechts geschuinde banen, vijf witte en vier zwarte en elf plompebladen op de blauwe banen. (1-3-4-3).

Hij is de laatste die dit Plompebladwapen voert. Na hem voeren de Heren van Egmont nog uitsluitend het Keperwapen zelfs zonder enige verwijzing naar een plompeblad.

Dit is op zich opmerkelijk, want hiermee neemt men afstand van het verleden of geeft men aan dat men tot een zij- of bastaardtak behoort.

Talrijk zijn de varianten op het Plompebladwapen. Onzorgvuldigheid bij de wapenkeuze kan mogelijk een rol gespeeld hebben.

Tenslotte zien we plompebladen in wapens van instanties, deelgebieden en gemeenten. Veelal als verwijzing naar de historische band met het Friese gebied. Familiewapens waarop plompebladen voorkomen duiden veelal de Friese afkomst aan.



Hierboven

Wapen van Drechteland. Hier is duidelijk sprake van een verwijzing naar in dit geval West Friesland.



Hierboven

Wapen van de gemeente Bloemendaal. Het is een variant op het wapen van de Familie van Tetrode die daar een kasteel bezat. Mogelijk stamde de familie oorspronkelijk uit Friesland.



Het Keperwapen.

Woutersz. beschrijft in zijn inleiding (zie Hfdst. 25) dat de Friese Koning Adgillus dit wapen verleende aan zijn jongere zoon Radbodus II/I.

Ook vermeldt hij wat de betekenis is van de zes gouden winkelhaken op het rode schild. De zes winkelhaken/kepers staan voor de zes ridderlijke deugden:

- 1 Edelheyt
- 2 Starckheyt
- 3 Vroemheit (dapperheid)
- 4 Trouheyt
- 5 Wysheit
- 6 Rechtvaerdicheit

De rode ondergrond symboliseert het bloed dat de Ridder liever stort dan één van deze deugden te verzaken.

Als het verhaal voor wat betreft de verlening van dit wapen door Koning Adgillus juist is, dan is het Keperwapen te dateren tussen 720 en 737 (de regeringsperiode van Koning Adgillus).

Radbodus wordt aangesteld als Heer (Hertog) van West Frisiae (zetel Medemblick).

Zijn oudere broer Gondebolt volgt in 737 zijn vader op als Koning. Hij sterft in 747.

Radbodus II/I volgt dan zijn broer op als Koning van het Friese Rijk (zetel Stavoren).

Mogelijk is hij opnieuw het door zijn voorouders gevoerde Plompebladwapen gaan voeren.

In 754 vlucht hij t.g.v. de moord op Bonifatius naar Denemarken.

Hij keert terug en vestigt zich te Egmond.

Hij slaat het aanbod van Pippijn af om de taak van Koning weer op zich te nemen.

De latere Heren van Egmont stammen mogelijk uit een bastaardtak van deze Radbodus en hadden daarom geen recht op het Plompebladwapen. Zij kiezen voor het Keperwapen.

Brussels handschrift 18307.

De eerste die in dit handschrift met het Keperwapen wordt getoond is Dodo † 977.



Opvallend is wel dat hier zes rode kepers op een gouden ondergrond te zien zijn.

Dit in tegenstelling tot het wapen van Radbodus waar sprake is van zes gouden kepers op een rode ondergrond.

Ook bij andere jonger gedateerde Egmontwapens zien we dit. Hier is dus sprake van een variant.

De Heren van Egmont bleven dit wapen voeren t/m Johan II † 1451.

Zijtakken gingen een lambel met drie hangers voeren ter onderscheiding van de hoofdtak.



De eerste die een afwijkend wapen gaat voeren is Willem van Egmont, Heer v. Ysselstein, 2e zoon van Hr. Aarnoud.

(Hfdst. 48). Hij kwartileerde zijn wapen met dat van v. Amstel- Ysselstein.



De dwarsbalk is van Ysselstein.

Het geblokte kruis is van v. Amstel.

De eerste Heer van Egmont uit de hoofdtak die een afwijkend wapen voert is Willem IV (Hfdst. 50).



Hij kwartileerde zijn wapen met dat van Arkel en voerde als hartschild het wapen van Gelre.

De zoon van Willem IV, Willem Heer v. Haps, kwartileerde met Haps.



Opmerkelijk is verder dat Josina, dochter van Johan III (Hfdst. 51) in het linker bovenkwartier een schuine balk voert. We zien dit ook bij haar zusters Walburga, Jenne, Catharina en haar broer Johan IV (Hfdst. 52).



Deze schuine balk stamt mogelijk van Bar. Welk wapen Karel (Hfdst. 53) voerde, is onduidelijk.

Lamoraal I voerde een nog ingewikkelder wapen (Zie Hfdst. 54).

De wapens van zijn nakomelingen komen in de desbetreffende hoofdstukken aan de orde.

Varianten op het Egmontwapen.

Het voeren van het volle Egmontwapen was alleen voorbehouden aan de telgen van het Geslacht Egmont.

Dat her en der toch volle Egmontwapens gevoerd werden is vaak te wijten aan onzorgvuldigheid.

Een voorbeeld van een onterecht gevoerd wapen dat in opdracht van de Heer van Egmont werd gewijzigd wordt genoemd in Hfdst. 54.

Zijtakken voerden normaliter het volle wapen met een lambel. Omdat de lambel of schuinstreep in andere families ook werd gevoerd door bastaardtakken, lieten veel zijtakken de lambel etc. achterwege. *1

Ambtenaren van de Heer van Egmont voerden het wapen van Egmont als een vrijkwartier in de linker bovenhoek van hun eigen wapen. Ten onrechte worden deze personen soms, op heraldische gronden, aangemerkt als behorend tot een bastaardtak.

Onderzoek naar deze materie laat ik graag aan anderen over (Zie ook Hfdst. 67 en 68).

Diverse gemeenten voeren op grond van een historische band met de Heren/ Graven van Egmont kepers in hun wapen:

Egmond Binnen en op de Hoef
Egmond aan Zee
Beijerland
Oud Beijerland
Warmenhuizen
Langedijk (Oud Karspel)
Den Helder (Huisduinen)
Maassluis (uit v. Kenenburg)



Tenslotte wil ik benadrukken dat niet elk Keperwapen een historische band met de Heren/Graven v. Egmont veronderstelt. De keper was een algemeen gevoerd teken. Ook het Graafschap/ Hertogdom Henegouwen voerde oorspronkelijk een Keperwapen.

*1: De Heren v. Brederode kregen hooglopende ruzie met de Graven van Holland over het weglaten van de lambel in hun wapen.

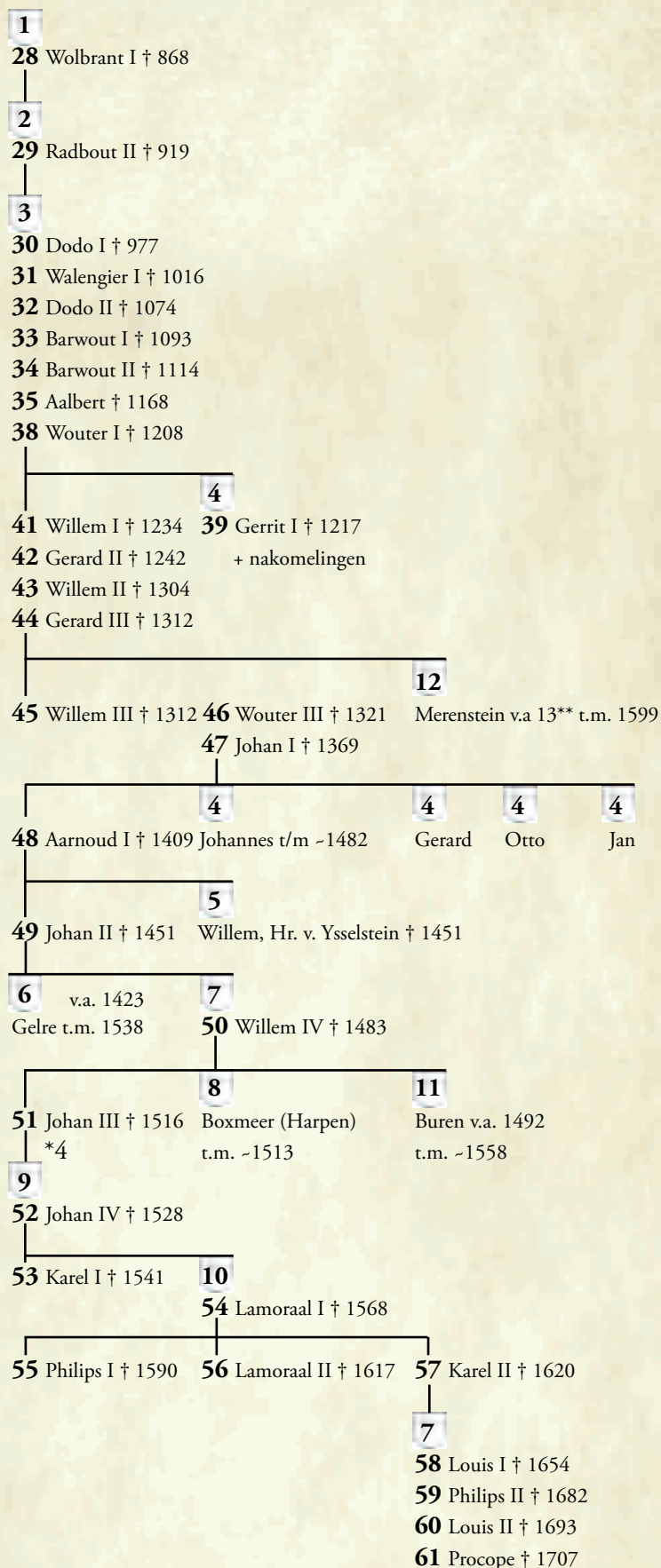

*1: Wapen Nr. 1 is mogelijk onjuist getekend. In het handschrift zijn meer (min of meer gecorrigeerde) tekenfouten aan te wijzen.

Wapen Nr. 2 is het door de Friese Koningen gevoerde wapen.

*2: Het Keperwapen heb ik iets aangepast. Zie ook Bl. 06.

*3: Het hartschild van wapen Nr. 10 is van Luxemburg-Fiennes; 1+4 een gekroonde dubbelstaartige leeuw en 2+3 een ster.

*4: Zijn dochters voerden wapen Nr. 9.

Op dit blad heb ik getracht om door middel van een stamboom aan te geven welke wapens volgens het Brusselse handschrift 18307 door de leden van het Geslacht van Egmont werden gevoerd.

Wanneer onder een persoon geen wapen staat voert hij dat van zijn vader. Jongere zonen en dochters voerden doorgaans het wapen van hun vader. Procope komt in dit handschrift niet voor.

Uit andere bronnen zijn van verschillende personen meerdere wapens bekend. Zie hiervoor de betreffende hoofdstukken.

Op deze en de volgende pagina worden een aantal voorbeelden gegeven van personen die een variant van het keperwapen voerden. Ook het keperwapen met of als vrijkwartier komt voor.



De hiernaast geplaatste wapens zijn ontleend aan Rietstap.

1. Het wapen van de Graven van Buren (Hfdst. 67 Bl. 16).



2. Het wapen van Willem IV v. Egmont dat later ook gevoerd wordt door het geslacht Egmont v.d. Nijenburg.



3. Egmontwapen met schuinstreep. Gevoerd door zowel zij- en bastaardtakken.



4. Egmontwapen met een blauwe lambel. Geslacht Egmont- Kenenburch. (Hfdst. 67 Bl. 04).



5. Egmontwapen met geschaakte (geblokte) lambel. Geslacht Egmont- Merenstein. (Hfdst. 67 Bl. 02).



6. Egmont als vrijkwartier. Geslacht Egmond- Brielle.



7. Egmont als vrijkwartier bij het geslacht Couwenhoven. Dit wapen vertoont overeenkomst met het voorgaande. Let ook op de morenkop in beide wapens hetgeen deelname aan een kruistocht impliceert.



Hierboven

Hadrianus Junius (Adriaan de Jonge 1511-75), Geleerde en in 1550/52 Stadsgeneesheer en Rector aan de Latijnse School te Haarlem. Bron: Deugd boven geweld blz. 93.

Er zijn meer families die het Egmontwapen als vrijkwartier voerden.

Belonje heeft een overzicht gemaakt van kepers die voorkomen in Schepenzegels van Alkmaar. Hij noemt:

Jacob Gerritsz. 1442 en Gerbrant Gerritsz. 1461.

Beiden voerden twee golvende schuinbalken en een vrijkwartier v. Egmont en linksboven een zespuntige ster.

Mr. Pieter Claesz. (1445-75) voerde een draak met een vrijkwartier v. Egmont.

Jan Symonsz. (1480-82) voerde een draak of leeuw met een vrijkwartier v. Egmont.

De Schepen van Alkmaar, Aeriaen Woutersz. voert een zegel met een schuinstreep en een lambel.

Heraldisch gezien duidt een wapen met een vrijkwartier een zij- of bastaardtak aan.

Men voerde het wapen van de vader met in een vrijkwartier dat van de moeder.

Een andere voorbeeld zijn de ouders van Soutgen Gerritsdr. v. Amerongen.

De vader voert een geblokt schild en het wapen van de moeder vertoont een ster.

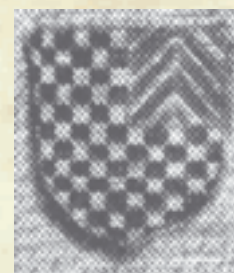

Opvallend is dat het vrijkwartier hier rechtsboven geplaatst is. Gewoonlijk staat het linksboven.

Het aantal donkere kepers is hier 5. Op een andere versie van deze gravure in J.W.J. Burgers "De rijmchroniek van Holland en zijn auteurs, blz. 349) is het wapen wel juist weergegeven.



Een andere categorie vormen de families die het volle wapen van Egmont voeren met een vrijkwartier.

Heraldisch gezien zijn dit bastaardtakken.

Zij voeren het wapen van hun moeder met als vrijkwartier dat van hun vader.



De familie Teding van Berkhout voert het Egmontwapen met een vrijkwartier.

Bron: Volbroth blz. 113 fig. 718.

Op welke gronden de familie Teding van Berkhout het Egmontwapen voerde is onduidelijk. Heraldisch gezien gaat het hier om een bastaardtak uit het Egmontse Huis waarvan de stamvader een vogel als wapen voerde.

Er zijn hiervan meerdere voorbeelden zoals de familie v. Cranenbroeck die het Egmontwapen met een merel, ster of kraanvogel als vrijkwartier voerde.

In de Schepenzegel Collectie Alkmaar bevindt zich een Egmontwapen met als vrijkwartier één keper.

Dit is mogelijk het geslacht v. Rietwijk.

Ook komen Egmontwapens voor waar een wapenstuk overheen is gezet.

Mr. Jan Claesz. te Alkmaar voerde in 1417 b.v. het Egmontwapen met een ster in de rechterbovenhoek.

Tenslotte komen gedeelde wapens voor met links het Egmontwapen en rechts het eigen wapen.

Joost v. Veen, Baljuw van Kasteel de Nijenburch voerde in 1551 een gedeeld wapen met rechts een vaas.

Jan Michiel Louffen (of Jacob Pietersz. Koekebacker) voerde ~1600 een gedeeld wapen met links het Egmontwapen met schuin-streep en rechts drie ruiten.

Volgens Groesbeek Middeleeuwse kastelen in Noord Holland blz. 276

Heren de Grebber, leenmannen van Waterland Garbrant de Grebber Jr., zoon:

Jan van Crabbenburch † 1430, zoon:

Jan Teding, dochter:

Cornelia Jan Tedingsdr.

Trouwt 1534 met Jan Pietersz. Berkhout.



Hiernaast het stamwapen van de Heren van Egmont vlg. Siebmacher. Bij Dek zien we inplaats van de vederbos een hert als helmteken. De gebruikelijke 6 rode kepers op een gouden ondergrond zijn weergegeven terwijl de oorspronkelijke omschrijving zes gouden kepers op een bloedrode ondergrond was.

Zegels en handtekeningen

In dit hoofdstuk wordt iets dieper ingegaan op het ondertekenen van aktes, oorkonden etc.

We mogen er vanuit gaan dat de vroege Middeleeuwen de kunst van het lezen, laat staan van het schrijven, niet machtig waren. Dit gold niet alleen voor de plattelandsbevolking maar ook voor de aanzienlijken. Veel leesstof was er in die tijd niet. Wel maakte men zoals in Hfdst. 14 wordt aangegeven, gebruik van merktekens.

In die tijd kwam men in contact met de Romeinen. Hun aanvoerders konden lezen en schrijven of zij maakten gebruik van personen die dit machtig waren. Lezen en schrijven was in de Romeinse cultuur vanzelfsprekend. Schriftelijke orders vanuit Rome werden door een koerier gebracht. De koerier kon zelf meestal niet lezen. Hierdoor voorkwam men dat als hij onverhoopt in handen viel van een tegenstander hij zijn mond voorbij zou praten. De tegenstander zou in dit geval de beschikking moeten hebben over een persoon die het Latijnse schrift kon lezen.*1

De geestelijkheid beheerste als vanouds het lezen en schrijven. Dit zien we zelfs al bij de z.g. heidense Germanen. Het geringe aantal nagelaten Runengeschriften is van de hand van priesters.

De eerste Christenen waren gewoon hun cultuurgoed op schrift vast te leggen in de voor die tijd moderne talen: Grieks en Romeins (Latijn). Zij waren ervan overtuigd dat dit de manier was om hun cultuurgoed uit te dragen. Dit in tegenstelling tot de Germaanse priesters die hun cultuurgoed liever voor een beperkte groep van ingewijden hielden waardoor zij een vertrouwens- en machtspositie verkregen. Ten tijde van het Frankische Rijk zien we dat de vorsten gebruik gaan maken van de capaciteiten van de geestelijkheid omdat ook zij inzagen dat communicatie met veraf gelegen gebieden door middel van het schrift veilig en doeltreffend was.

DE TOTSTANDKOMING VAN EEN OORKONDE.

Een vorst of edelman die een uitspraak of de uitkomst van een geschil wilde vastleggen, was aangewezen op een schrijver.

1. Hij dicteerde hetgeen naar zijn mening vastgelegd diende te worden.
2. De schrijver maakte aantekeningen.
3. De schrijver werkte deze aantekeningen uit in concept.
4. De opdrachtgever las het concept (of liet dat voorlezen) en maakte mogelijk aantekeningen. Deze werden dan in de marge van het concept als aantekening vermeld.
5. Daarna was het de taak van de schrijver om een definitieve tekst op te stellen voor de tegenpartij.
6. Voor het eigen archief diende gewoonlijk het concept.
7. Eventueel kopieerde men de tekst in het Cartularium.

Wanneer een overeenkomst gesloten was, werd de definitieve tekst op een bepaald moment (dat kon maanden later zijn) formeel overhandigd in het bijzijn van getuigen. Deze getuigen ondertekenden of zegelden eveneens de oorkonde. Dat de comparanten hun eigen naam niet konden schrijven was minder van belang. Zij tekenden d.m.v. een initiaal of merk.

Bekend is de handtekening van Keizer Karel de Grote. Hij tekende slechts een ruitje, waarna zijn schrijver het monogram aanvulde.

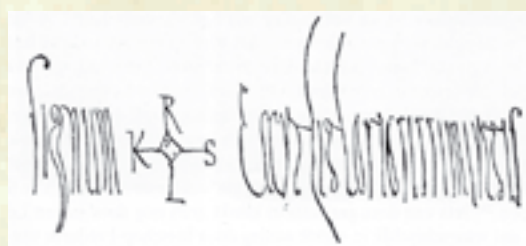

*1: Er zijn uit verschillende tijden ook geheimschriften bekend. Deze kon men slechts lezen indien men op de hoogte was van een overeengekomen code.

Opgemerkt dient te worden dat het ondertekenen d.m.v. een initiaal of merk niet altijd wilde zeggen dat de betreffende persoon niet kon schrijven. Er zijn voorbeelden van Bisschoppelijke ondertekeningen met een merk. Ook notarissen maken nog lang gebruik van een merk, vaak naast hun handtekening.

Van Romeinse keizers is bekend dat zij hun handtekening plaatsten m.b.v. een koperen sjabloon.

Hiernaast

Het z.g. Karel monogram
Uit Dr. D.P. Blok
De Franken in
Nederland Blz. 120.

Het zegel verschafte de oorkonde in die tijd een zekere mate van rechtsgeldigheid.

Het zegelen gebeurde oorspronkelijk nog niet d.m.v. ringen of signetten. Men gebruikte een rond metalen doosje. Op de binnenzijde van de bodem was het zegel aangebracht (meestal gegraveerd).

De was werd in het doosje gegoten, de pliek er overheen gelegd, vervolgens werd er nog wat was aangebracht en aangedrukt.

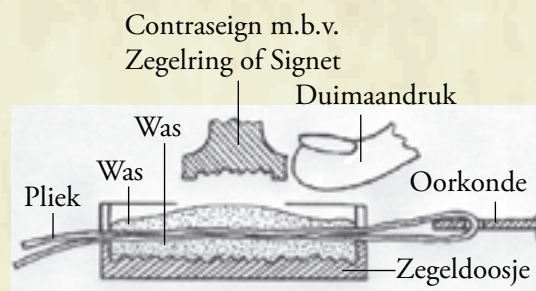

Deze grootzegeldoosjes werden in bewaring gegeven bij de Kanselarij of bij een Zegelbewaarder. Dit werkte misbruik en vervalsingen in de hand.

Men ging er daarom spoedig toe over om contra te signeren.

Na het aanbrengen van de pliek en het tweede laagje was, drukte men niet meer met de vingers maar met een kleinzegel (een ring of een signet) de was aan.

Het kwam ook voor dat een ambtenaar of een getuige contrasigneerde.

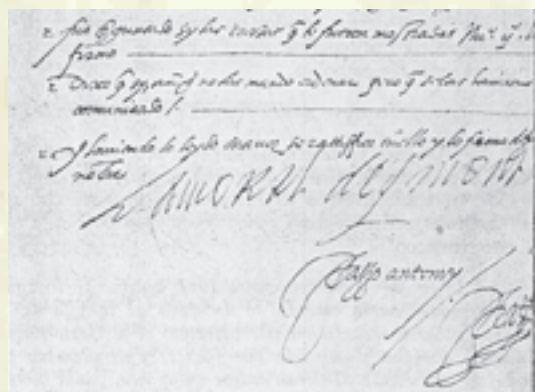
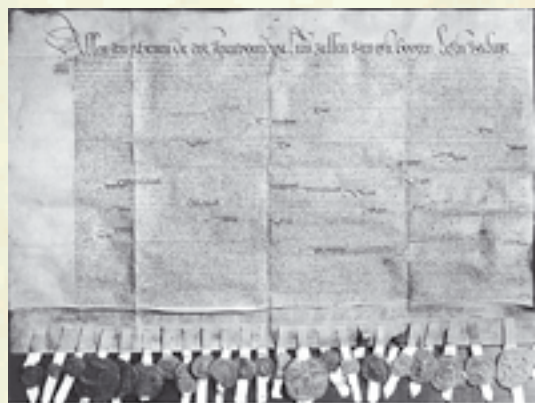

Belangrijke akten werden medegezegeld door getuigen. Er zijn oorkonden bekend met meer dan dertig aanhangende zegels.

Heden ten dage dient ieder koninklijk staatsstuk te worden voorzien van de medeonder-tekening van tenminste één minister (contra-seign).

Van verschillende Heren en Graven van Egmont zijn zegels en/of handtekeningen overgeleverd.

In enkele gevallen zijn van één persoon meerdere varianten bekend.

Zie ook het betreffende Hoofdstuk.

Over het algemeen verschillen handtekeningen per akte. In de betreffende hoofdstukken worden alle mij bekende akten met bron aangegeven. Of dit originele akten of slechts afschriften zijn is mij veelal niet bekend. Het is dus goed mogelijk dat van meer Heren/ Graven van Egmont handschriften *1 en of handtekeningen bewaard zijn gebleven.



Hierboven

Zegelring van Koning Childerik (457- 480). Grafvondst uit Doornik.

*1: Veel akten werden door ondergeschikten geschreven. De Heer of Graaf van Egmont plaatste alléén zijn handtekening of liet zijn zegel aan de akte bevestigen. Afschriften werden doorgaans niet gesigneerd.

Hiernaast

Het grootzegel Ø 68 mm van Lodewijk v. Loon met zijn wapen als tegenzegel.



Hiernaast

Akte Pacificatie van Gent met 24 zegels.



Hiernaast

Handtekening van Lamoraal I v. Egmont.

Grafzerken Wapenborden etc.

Eeuwige grafrust, zoals onze voorouders zich dat voorstelden, is slechts aan weinigen vergund. Veel graven, erbij behorende zerken en andere zaken zijn in de loop der tijd verloren gegaan.

Niet alleen doordat nabestaanden geen interesse meer toonden voor de graven maar ook omdat de eigenaren van kerken en kloosters die niet verloren gegaan zijn tijdens de Reformatie, zich weinig of niets aantrokken van oude overeenkomsten die het onderhoud van de graven door de betreffende katholieke kerk of klooster tegen aanzienlijke giften regelden. De z.g. fundaties werden voor eigen doeleinden aangewend en oude rechten op kapellen etc. werden aan andere families doorverkocht. Zerken en monumenten werden geruimd en deels hergebruikt. Grabschriften gingen daarbij voor het grootste deel verloren. Uitzonderingen zijn te vinden bij oude graven die in handen waren van families die overgingen tot het Hervormde geloof.

Altaren, memorietafels etc. verdwenen vanwege de verwijzing naar het Roomse verleden.

Veel grafzerken werden verwijderd omdat deze in de weg lagen of omdat niemand er geld voor overhad.

Ook heden ten dage genieten onze verre voorouders geen eeuwige grafrust.

Bij archeologische opgravingen worden graven geruimd. In het gunstigste geval worden de stoffelijke resten onderzocht en beschreven, waarna deze elders worden herbegraven.

Minder piëteitsvol is het wanneer de stoffelijke resten in een museum of depot belanden of b.v. een schedel op de boekenkast van een van de onderzoekers prijkt.

Een saillant voorbeeld hiervan is de heropgraving van de Graven van het Hollandse Huis te Rijnsburg.

In 1949/50 werden te Rijnsburg tijdens een archeologische opgraving de stoffelijke resten van enige Graven en Gravinnen aangetroffen.



Deze werden uitvoerig wetenschappelijk onderzocht. In 1979 verschenen de resultaten ervan in boekvorm: Dr. B.K.S. Dijkstra "Graven en Gravinnen van het Hollandse Huis". De stoffelijke resten werden onder toezicht van een notaris in kistjes met een zilveren identificatieplaat gedeponneerd en verzegeld. In 1975 werd een Mausoleum/Gedenkteken opgericht. Op 4 juli 1975 werden de kistjes bijgezet en in tegenwoordigheid van H.M. Koningin Juliana werd het mausoleum gewijd. Dr. Dijkstra (antropoloog en K.N.O.-arts), die destijds belast was met het onderzoek, heeft in 1991 hierover nog een tweede boek geschreven: "Een stamboom in been". In dit boek gaat hij ook in op de opgravingen en het onderzoek dat te Egmond heeft plaatsgevonden.

Vershil van mening over de onderzoeksresultaten was in 1995 aanleiding voor Cordfunke en Maat om het Mausoleum te openen, de verzegelde kistjes eruit te nemen en

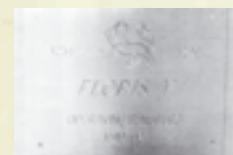

Hierboven

Identificatieplaat.
Kistjes klaar voor verzending.
Zegel.

Rechtsboven

Enige van de opgegraven stoffelijke resten.

Onder

De aangetroffen schedels van de Hollandse Grafelijke familie op een rij. Foto gemaakt tijdens het onderzoek. Foto's ontleend aan het boek "Graven en Gravinnen van het Hollandse Huis".



de inhoud ervan opnieuw te onderzoeken. Ditmaal zonder toezicht en toestemming van de ROB. Na onderzoek werden de resten weer teruggelegd. Ook nu ontbrak toezicht. Tijdens het terugplaatsen bleek dat van sommige kistjes de zilveren platen ontbraken. Met enige zorg kan men zich thans afvragen of de stoffelijke resten op adequate wijze herbegraven zijn d.w.z. compleet, in de juiste kist en met de corresponderende zilveren plaat erop. *1

De Heren van Egmont.

De eerste generaties werden te Rinnegom begraven. Naar ik aanneem, zoals in die tijd gebruikelijk, in de eigen boomgaard. Al dan niet in (of voor) eenvoudige veldkapelletjes.

26	Radbodus II/I	792
	Amaea v. Hongarije	na 792
27	Garbrant I	845
28	Wolbrant I (alléén zijn hart)	868
	Aleyd v. Saksen	869
	Roelant † jong	vóór 864

Toen in 902 het wassende water van het Egmondermeer een gevaar vormde voor deze graven of kapelletjes, heeft Radbout II (Hfdst. 29) in 884 zijn vrouw, zoals o.a. Woutersz. stelt "tot Egmond in die Abdie doen begraven aen die noortsyde van die kerck voert weduwen outaer". In 902 heeft hij zelfs "doen nemen synder voervaderen gebeenten ende reliquien van Radboutskerckhof ende deedse begraven in die Abdie by syn lieve huysvrouw".

Dit klinkt op zich niet onaannemelijk echter in 884 bestond de Abdijkerk te Egmond nog niet. Volgens gangbare theorieën stichtte Dirk I van het Hollandse Gravenhuis rond 920 het houten klooster, dat rond 950 werd vervangen door een stenen exemplaar. In Egmond stond destijds alleen nog maar de Adalbertkapel.

Er is echter nog een andere theorie.

In het St. Adalbertusboek (vert. J. Hoofman) staat: Tabula anno 863 (overgenomen uit het oude evangelieboek): "... hoe heer graaf Dirk tezamen met zijn wettige gemalin Geva, ter verkrijging van een aandeel in het eeuwig erfgoed, een deel van de nalatenschap, dat hij krachtens erfrecht bleek te bezitten, uit kracht van zijn gezag aan de kerk, die toegewijd is aan de heilige apostel Petrus en de belijder van Christus, Sint Adalbert, op de plaats die Egmond (Hecmundum) genoemd wordt, de eerste schenking (naast enige andere aan de kerk) gedaan heeft".

Hier staat: een deel van de nalatenschap, dat hij krachtens erfrecht bleek te bezitten, hetgeen aangeeft dat Dirk en Geva te Egmond een goed



bezaten waarvan zij een deel aan de toen reeds bestaande St. Petrus/Adalbertkerk schonken.

De Annales Egmondenses (vert. A. Uitterhoeve) vermeldt t.g.v. een lacune van 835 tot 875 niets hierover. Echter wel in 877: "In 877 heeft deze Lodewijk (Lodewijk de Duitser? *2) door bemiddeling van vorstin Emma (zijn vrouw) het woud van Waas (in België) aan graaf Dirk van Holland (*3) geschonken en... Deze koning Karel de Kale, zoon van Lodewijk de Vrome, schonk, toen hij keizer was aan graaf Dirk, Egmond met de weiden, de bossen en alles wat de nakomelingen nu bezitten tussen Watrop (op Wieringen) en Suithertes (bij Schoorl). De schenking werd gedaan in het jaar des Heren 863 ...".

Deze beschrijving is tegenstrijdig.

Eerst staat er "toen hij keizer was" dus na 875, vervolgens staat er "gedaan in ... 863".

In 863 was Karel de Kale Koning van het West Frankische Rijk.

Ook de omschrijving: Egmond etc. en alles wat de nakomelingen nu bezitten tussen Wieringen en Schoorl, is merkwaardig.

Gaan we ervan uit dat de annalenschrijver dit ver na 877 opschreef, dan kunnen we hieruit concluderen dat de schenking uit twee delen bestond. 1e Egmond met alles erom en eraan.

2e Het gebied tussen Wieringen en Schoorl.

In de Tielse kroniek (vert. Kuys c.s.) staat onder nr. 60: "Karel de Kale, koning van de Franken en Roomskoning..., bemerkte in 863 dat Holland geheel ontvolkt was. Op dringend verzoek van graaf Hago droeg hij aan de edelman Dirk, broer van vorst Waltger (Heer v. Neder Frisiae, Graaf v. Teisterband), het graafschap Holland, de kerk van Egmond met alle toebehoren en Kennemerland van Zuytgardishaga tot Fortrapus *4 en andere aangrenzende gebieden op. Koning Lodewijk, halfbroer van Karel de Kale, schonk op 3 april 868 deze Dirk het bos Wasda en andere

*1: Het achterhouden van elementen als schedels etc. voor museale doeleinden is niet meer van deze tijd.

*2: Lodewijk de Duitser † 28-08-876 "door bemiddeling" moet hier dus gelezen worden dat Emma deze schenking in naam van haar overleden echtgenoot deed.

*3: De benaming Holland bestond in die tijd nog niet.

*4 Kuys schrijft als noot: Twee niet gelokaliseerde toponiemen. "Fortrapa" wordt beschouwd als een onbekende waterloop in Zeeland. De schenking wordt overigens gedateerd op 922. Vergelijk Koch Oorkondenboek Holland en Zeeland I nr. 28.

Wasda is ook niet lokaliseerbaar (ergens in Holland?).

domeinen grenzend aan het graafschap... . Deze Dirk, de eerste Graaf van Holland, voerde een gouden wapenschild met rode leeuw. Volgens de overlevering stamt hij af van een geslacht van Frankische aanzienlijken en was hij gehuwd met een edelvrouw, Ghenna geheten, in het Diets Gonne. Bij haar verwekte hij een zoon, Dirk genaamd... . Dirk senior liet uit grote godsvrucht in Egmond een klooster in hout bouwen, ...”.

Onder nr. 73 staat: “Op de nonae van oktober (7 oktober) in 902 ontsliep Dirk, ... Gravin Ghenna scheidde twee dagen voor de indus van januari (11 januari) van de wereld en is bij haar echtgenoot begraven in het klooster Egmond..”.

Tenslotte een citaat uit de Adelskroniek van Woutersz. Bij de omschrijving van Wolbrant I 845- 868 (Hfdst. 28) staat op blz. 19 verso: “Angesien dat ick Carolus Caluus, keyser van Romen, ut myn keyserlicke miltheyt heb gegeven ende gegont Dirick van Aquitanien mynen neef dat Graefschap van Hollant, Seelant ende Vrieslandt, ende aengesien dat ick bevinne dat sommige heeren ende bysonder die Heer van Egmont, die Burchgraaf van Leyden, heer van Waszenaer, ende die Heer van Arkel daer groet recht in hebben, dat welcken onse voervaderen Puppyn van Harstel, Hartoge van Brabant ende Coning van Vrancryck ende Carolus Martellus hier voertyts geaprobeert hebben, Alsoe begheer ick mede mit dese edele heeren een ewige pays ende vrede te maecken in deser manieren: in den eersten sal die Heer van Egmont behouden ende besitten Egmont mit die thien naeste dorpen omleggende, die Heer van Arkel sal behouden ende besitten dat lant van Arkel, ende die Burchgraaf van Leyden sal behouden Leyden mit Rijnlant, ende hier boven sal myn neef, die grave van Hollant voerszeyd, geven ende schenken den Heer van Egmont voerszeyt ses duysent vransche cronon ende sal noch op syne costen funderen ende doen timmeren een cloester ofte abdie tot Egmont om ten ewigen dagen te bidden voer die sielen van Rolant die outste soen van den heer van Egmont, van die heer van Arkel ende van die Burchgraef van Leyden, die getrouwt hadden die twe dochteren vanden voerszeyden heer van Egmont ende inden strydt doot geslagen waren”.

Hier staat in het kort dat Karel de Kale zijn bloedverwant Dirick van Aquitanien het Graafschap Hollant “gegont” heeft, maar “bevinne” dat de Hr. v. Egmont, de Burggr. v. Leiden, de Hr. v. Waszenaer en de Hr. v. Arkel

daar oude rechten op kunnen doen gelden, zoals eerder door “Puppyn v. Harstel ende Carolus Martellus” waren “geaprobeert”.

Vatten we het bovengenoemde samen:

St. Adalbertusboek.

Hr. Dirk en Geva schenken in 863 een deel van hun geërfde bezit te Egmond aan de kerk te Egmond (Adalbertkapel?).

Annales Egmundenses.

Karel de Kale schenkt in 863 aan Dirk v. Holland, Egmond met weiden en bossen. Daarmee wordt doorgaans de Heerlijkheid bedoeld.

Tielse Kroniek.

Beschrijft de opdracht in 863 van Karel de Kale aan Dirk, broer van vorst Waltger:

1e Het Graafschap Holland.

2e De kerk van Egmond met toebehoren.

3e Kennemerland.

Opvallend is dat hier onderscheid gemaakt wordt tussen het Graafschap Holland en Kennemerland. *1

Verder omschrijft deze kroniek Dirk als stammend uit een aanzienlijk Frankisch geslacht, 1e Graaf v. Holland en gehuwd met Ghenna. Hij bouwt het eerste houten klooster en † in 902.

Tenslotte Woutersz.

Hij stelt dat Karel de Kale erkent dat de Heren v. Egmont, v. Wassenauer en v. Arkel al sinds Pippyn v. Herstal † 714 oude rechten op Holland hebben. Hij verordent een zoen tussen de genoemde Heren en zijn als Graaf aangestelde bloedverwant Dirick v. Aquitanien. De Hr. v. Egmont behoudt Egmond en de 10 omliggende dorpen.

Hij krijgt 6 duizend Franse kronen (een enorm bedrag voor die tijd).

Dirick moet voor de gesneuvelden Roeland v. Egmont en de Heren v. Arkel en Wassenauer (beide schoonzonen van Hr. Wolbrant v. Egmont) te Egmond een klooster bouwen. Karel de Kale † in 877.

Bovengenoemde opdracht tot kloosterbouw is daarom te dateren tussen 863 en 877.

Het is dus mogelijk dat er rond 877 al een kloostertje met bijbehorende kapel te Egmond stond. Radboud II zal daar als opvolger van Wolbrant † 868 wel heerser zijn geweest. Vandaar dat hij zijn vrouw er in 884 kon laten begraven en de stoffelijke resten van zijn voorouders hiernaar kon laten translere.

*1: Een oude theorie is dat met Holland Holtland wordt bedoeld dat mogelijk met Masaland een graafschap vormde.

In die Abdie aen die noortsyde van die kerck voert weduwen outaer.

29 Lucretia v. Frankrijk 884

Radbout II 919

Dit zal tot het overlijden van Ghenna, die hier ook begraven wilde worden, geen problemen hebben opgeleverd. Helaas is het sterfjaar van Ghenna niet bekend. Wel dat van haar man Graaf Dirk I die vóór zijn vrouw op 07-10-902 overleed en ook te Egmond werd begraven. Ik ga ervan uit dat Radbout II de laatste was die in de kapel van het klooster werd begraven. Deze kapel ging n.l. steeds vaker dienen als grafkapel voor de Graven van Holland.

Dodo, de enige zoon van Radbout II werd in 884 geboren. Zijn moeder overleed in het kraambed.

Toen Radbout II in 919 overleed was Dodo 35 jaar. Waarom hij zijn vader niet in diens rechten opvolgde is onduidelijk. Mogelijk was hij toch een bastaard en erfde Ghenna hierdoor de rechten op Kennum.

Van Dodo en zijn nakomelingen is wel bekend dat zij binnen het klooster begraven werden.

Bij latere Heren v. Egmont noemt men dit "in het Paradijs" begraven.

Tegenwoordig is het Paradijs de benaming voor de entree van een kerk (voorportaal).

Het merendeel van de personen die volgens het Necrologium van Baldewinus binnen het Paradijs werden begraven, hadden een edele status. Na de 10e eeuw zien we overal elders dat veel edelen met monumentale grafzerken bedacht werden. Dit zal in Egmond niet anders geweest zijn. Begrafenissen vormden een goede bron van inkomsten voor de kloosterlingen.

30	Dodo I	977
	Kornelia v. Brunswijk	982
31	Katharina v Clochester	
	Zij † 1004. Begraven in het bos.	
	Walengier I	1016
	Helena v. Brandenburg	1027
32	Dodo II	1074
	Appolonia v. Limburg	1075
33	Eleonora v. Oostervant	1091
	Barwout I	1093
34	Barwout II	1114
	Rozemont v. Vlaanderen	1114
**	Barwout, 1e Advocaat	1155
35	Aalbert I	1168
	Anthonette v. Henegouwen	
	Zij † te Valencyn (hart in Egm.).	1201
36	Dodo III	1200

De reden is onduidelijk, maar de volgende Heren/Vrouwen werden in de Buurkerk begraven:

38	Wouter I	1208
	Klementina v. Gelre	1212
39	Sandrina v. Nassau	1223
	Gerrit I overleed in het Heilige Land.	

Wouter en Sandrina worden wel vermeld in deze reeks maar het is onduidelijk waar zij werden begraven.

40	Wouter II	1224
	Sandrina v. Nassau ?	

Hierna valt de keuze op de Slotkapel.

41	Willem I	sneuvelt in Stadingerland.
	(vlg. Woutersz. zijn hart te Egm.)	1234
	Badeloge v. Amstel	1244
	Maria	(† jong).
42	Gerrit II	stierf te Kandia in 1242.
	Hij werd daar bij de Minderbroeders begraven.	
	Elisabeth v. Montfoort (onduidelijk).	1262

Ada v. Milaan was de eerste die in de Noorder Absis van de intussen vernieuwde Abdijkerk werd begraven.

43	Ada v. Milaan	1297
	Willem II	1304



Hierboven

Opgravingsplattegrond Buurkerk 1941. Ook Abt Allard † 1120 werd als bouwheer van deze kerk hier begraven.

Hieronder

De mogelijke graven in het Paradijs en de Noorder Toren.

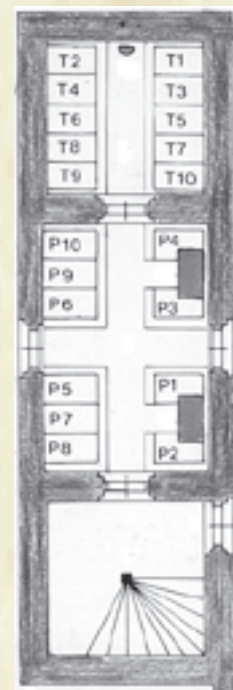

Hiernaast

Het klooster met Westwerk, Kapel en Hof.



Ook het eerste klooster had een Paradijs (zie bovenstaande schets). Maar onder Paradijs werd hier ook de Hof van het klooster verstaan. Dit verklaart dan ook waarom hier zoveel Heren van Egmont en met hen vele anderen begraven konden worden.

44 Elisabeth v. Strijen	1297
Gerrit III	1300
Gerard (onduidelijk).	
Nicolaas en Jan in één graf.	
45 Margaretha v. Blankenheim	1312
Willem III	1312
46 Wouter III	1321
Beatrijs v.d. Doortoghe	1323

Een volgende begraafplaats is Ysselstein in het St. Bernhardklooster.

47 Johan I	1369
Guyote v. Ysselstein	1370
48 Aarnoud I	1409
Jolanda v. Leiningen werd, doordat het Kasteel te Ysselstein in 1417 werd verwoest, in 1434 begraven in het Dominicanerklooster te 's-Gravenhage.	
49 Maria v. Gelre (met kind).	1415

Na de verwoesting van het Kasteel te Ysselstein valt de keuze weer op de Slotkapel in Egmond.

49 Johan II	1451
-------------	------

Na de verwoesting van het Kasteel te Ysselstein valt de keuze weer op de Slotkapel in Egmond.

49 Johan II	1451
-------------	------



50 Walburga v. Meurs sterft in het kraambed en is in 1459 bij de Predikbroeders te 's-Gravenhage begraven.

50 Willem IV wordt in 1483 te Grave naast zijn broer Arnhold, Hertog v. Gelre begraven.

Johan III kiest weer voor de Slotkapel.

51 Johan III	1516
Magdalena v. Werdenberg	1538
Maximiliaan	(† jong).
Josina († jong).	1485
Willem († oud 20 jr.).	na 1504

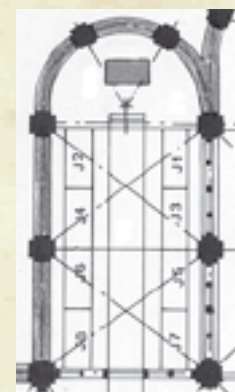

Hierboven

De mogelijke graven in de Noorder Absis.



Hiernaast

Het z.g. Ledikantje (zie Hfdst. 51).

Links

De nog bestaande grafzerk van Johan II. Helaas is het graf-schrift niet meer leesbaar (uitgehakt). Bij recent onderzoek bleek dat de zerk ook aan de onderzijde is geprofileerd. Dit geeft aan dat deze steen oorspronkelijk niet, zoals nu, gelijkvloers heeft gelegen. Woutersz. die de situatie ter plaatse nog heeft kunnen zien schrijft dat ook Johan I "onder een schoene meta-len combe lag die Johan III had laten maken".

Hiernaast

De Slotkapel.



Hiernaast

De Slotkapel vlg. v.d Heck. Let op: Het transept is hier één travee meer naar links.



52 Johan IV sterft in 1557 in Ferrara. Hij wordt in Milaan in de St. Marcuskerk begraven.

Zijn vrouw Francoise v. Luxemburg gaat in België wonen. Zij wordt in 1557 bij haar voorouders in Sottegem begraven.

53 Karel I sneuvelt in 1541 te Cartagena (Spanje) en wordt daar begraven.

54 Lamoraal I wordt in Brussel onthoofd en in 1568 te Sottegem begraven.

Zijn vrouw sterft in 1578 en wordt eveneens te Sottegem begraven.



55 Philips I sneuvelt in 1590 en wordt te Hierges begraven.

56 Lamoraal II sterft in 1617 te Brugge en wordt te Sottegem begraven.

57 Karel II sterft in 1620 te 's-Gravenhage en wordt te Sottegem begraven.

Het sterfjaar en de begraafplaats van zijn vrouw Maria de Lens is onbekend.

58 Louis I stierf in 1654 te Parijs en is aldaar te St. Cloud begraven.

Zijn vrouw Maria v. Berlaymont overleed in 1654 haar begraafplaats is onbekend.

59 Philips II was Onderkoning van Sardinië. Hij stierf in 1682 en werd in Cagliari, de

hoofdstad van Sardinië, begraven.

Het sterfjaar en de begraafplaats van zijn vrouw Maria de Croy is onbekend.

60 Louis Erneste II stierf in 1693 te Brussel. Hij werd daar bij de Ongeschoeide Carmelieten begraven.

Zijn vrouw Maria v. Arenberg stierf in 1716. Het is onbekend waar zij is begraven.

61 Procopie Francois stierf als laatste van zijn geslacht in 1707 te Fraga (Catalonië) en werd daar begraven.

Zijn vrouw Maria v. Kosnak stierf in 1717. Haar begraafplaats is onbekend.

Samenvatting

De enige steen die is teruggevonden, is die van Johan I en een tekening van het ledikantje.

Verder zijn in Egmond alle sporen uitgewist. Het stoffelijk overschot van Lamoraal I werd tijdens restauratiewerkzaamheden in de kerk van Sottegem teruggevonden.

Navraag in Kandia leverde niets op.

In Ysselstein is, doordat niet alleen het Kasteel maar ook een groot deel van het St. Bernhardklooster werd verwoest, voorzover ik kon nagaan, eveneens niets terug te vinden.

Den Haag kon mij voor wat betreft het Dominicaner- en Predikbroederklooster niet van dienst zijn.

Grave kon mij tot op heden niet van dienst zijn. Cartagena leverde geen informatie op.

Hierges idem.

Parijs, St. Cloud kon geen nadere informatie verstrekken.

Cagliari beschikte niet over nadere informatie. De Ongeschoeide Carmelieten te Brussel toonden geen interesse.

Vanuit Fraga is geen reactie ontvangen.

Het is een teleurstellende opsomming, temeer daar andere aanzienlijke families wel goed gedocumenteerd zijn. De verschillende zijtakken leveren zelfs meer informatie op.

Dat voor vrijwel alle genoemde Heren en Graven van Egmont destijds aanzienlijke grafzerken of zelfs monumenten waren opgericht mogen wij aannemen.

Wellicht wordt in de toekomst nog het een en ander aangetroffen.

De St. Marcuskerk in Milaan is na 1557 dermate grondig verbouwd dat er niets meer van oude grafstenen is terug te vinden.

Het kerkhof van de Ongeschoeide Carmelieten lag in Brussel achter de Hof van de Heren v. Egmont.

Hiernaast

De twee grafkisten met de stoffelijke resten van Lamoraal I en zijn vrouw Sabina.

In het midden zijn de hartvormige loden dozen met de harten van hun drie zonen Philips I, Lamoraal II en Karel II te zien.

Ridderordes etc.

Het begrip Ridder is, zoals Jkvr. Dr. J.M. Winter in haar boek *Ridderschap* aangeeft, niet eenvoudig. Oorspronkelijk kwamen ridders alleen voor bij ministerialen. Edelen sloten zich er pas later bij aan.

Bij de groepering naar rangorde van getuigen die genoemd worden in oorkonden, zien we dat er duidelijk onderscheid gemaakt wordt. Eerst worden de geestelijken genoemd. Dan de nobiles (edelen) en liberi (vrijen). Daarna komen de ministerialen (dienstmannen) aan de orde gevolgd door edele knapen. Tenslotte worden de ministeriale knapen genoemd. In de middeleeuwen werd een duidelijk onderscheid gemaakt tussen ridders en knapen. Ridder werd men op het moment dat men als zodanig door een vorst werd erkend en geïnstalleerd.

Dit gebeurde niet altijd op jonge leeftijd. Een voorbeeld is Willem II v. Egmont. Hij werd pas in 1278 op 46 jarige leeftijd ridder. In veel kronieken wordt met nadruk aangegeven of de betreffende persoon al dan niet ridder was.

De ridder behoorde tot een speciale klasse. Vorsten die personen in de ridderstand opnamen, verbonden hiermee de nieuwe ridders aan zichzelf of aan een bepaald door hen gesteld doel.

Ordes werden hiervoor in het leven geroepen.

Bekende ridderordes in de Nederlanden zijn:

St. Jacob orde

Ingesteld door Graaf Floris V in 1290.

Doel: binding aan de vorst.

St. Antonius orde

Ingesteld door Graaf Albrecht v. Beieren in 1382.

Deze bestond al als geestelijke orde vóór 1095.

Doel: verpleging van zieke pelgrims.

Orde v.d. Tuin

Ingesteld door Graaf Willem VI in 1405.

Doel: binding aan de vorst.

Het Gulden Vlies

Ingesteld door Philips de Goede in 1430.

Doel: binding aan de vorst.

Daarnaast zijn er een aantal van oorsprong geestelijke ordes waar ook niet-geestelijken in werden opgenomen.

Johannieter orde

Ingesteld door kooplieden uit Amalfi in 1023 te Malta.

Doel: verpleging en bescherming van pelgrims. Hieruit is o.a. voortgekomen de **Maltezer orde** ook wel de Orde van de Hospitaalridders genoemd.

Vanaf 1196 bezat deze orde bezittingen in Nijmegen.

Zie verder Winkler-Prins "Johannieterorde".

Orde v.h. Heilig Graf

Ingesteld vóór 1099.

Doel: bescherming van het Heilige Graf.

Tempel orde

Ingesteld door Hugo v. Payns c.s. in 1119 te Jeruzalem.

Doel: bescherming van pelgrimvaarders.

In 1312 opgeheven. De goederen gingen over op de Johannieters.

Lazarieten

Ingesteld door ** vóór 1100.

Doel: verpleging van melaatsen.

Duitse orde

Ingesteld door kooplieden uit Bremen en Lübeck in 1189 te Akko.

Doel: verpleging van zieke en gewonde kruisvaarders.

Vanaf 1199 ook in Nederland gevestigd.

Een latere voorwaarde was dat alléén ridders van Duitsen bloede lid konden worden.

In 1811 opgeheven. In 1815 hersteld als Duits Huis. In 1811 werd ook de uit 1231 stammende

Balijs v. Utrecht opgeheven. Hersteld in 1815.

Doel: bevordering van ziekenzorg.

Zie verder Winkler-Prins "Duitse Huis en Duitse Orde".



Johannieter orde

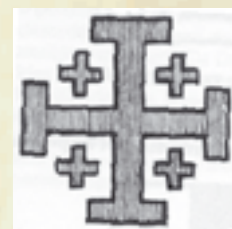

Heilig Graf orde

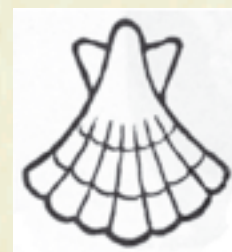

St. Jacob orde



Lazarieten orde



Duitse orde

Overzicht van de op de portretten getoonde waardigheidstekens.

Op de Gulden Vliesketens na zijn er vrijwel geen direkt herkenbare ordetekens te zien. Het ordeteken van het Heilig Graf daarentegen is duidelijk te herkennen op het portretje van Gerrit II uit het Detmold handschrift L3- 429 fol. 129V. Zie Hfdst. 42.



Ook het merkteken op de hellebaard van Gerrit I (Woutersz. fol. 7 of v. Alkemade nr. 13 Zie Hfdst. 39) is bijzonder.



Het kan een toevallige versiering zijn, maar komt bij andere hellebaarden niet voor.



Daarnaast valt op dat verschillende Heren uitbundige borst- of halssieraden dragen. Soms zien we een dergelijk sieraad op de hoed. Opgravingen tonen aan dat de Friezen ten tijde van de Romeinen al gemmen of mantelspelden droegen.

In die tijd kon men iemands rangorde en welstand van zijn speld aflezen.

De ontwikkeling van mantelspeld naar insigne is dus een logische.

Bij mantelspelden waren kostbaarheid en grootte maatgevend.

Bij insignes ging het meer om de vormgeving en de uitbeelding. De status van een persoon was hierdoor op afstand zichtbaar.

Op harnassen konden niet altijd insignes bevestigd worden. *1 Daarom ging men ertoe over om het insigne aan een koord/band of ketting te dragen.

Bij o.a. het Gulden Vlies was zelfs de vorm van de ketting voorgeschreven.

Het dragen van een waardigheidsteken op het hoofddeksel zal beïnvloed zijn door de baarddracht.

Veren op het hoofddeksel waren eveneens een teken van waardigheid.

Helaas is moeilijk waar te nemen of de op de portretten getoonde borst- en halssieraden ordetekens zijn.

Veelal is een bloemvorm weergegeven of een (edel)steen, omringd door kleinere stenen.

Dergelijke sieraden (afkomstig uit de middeleeuwen) zijn over het algemeen nergens in hun oorspronkelijke vorm bewaard gebleven.

Het merendeel hiervan zal in de 17e eeuw omgewerkt zijn tot bijouuterieën.

Opvallend in de heraldiek is dat veelal de aanzienlijke traliehelm is voorzien van een aan een koord of lint gedragen penning.

Op Bl. 03 is de gevoerde wapenrusting van de Heren en Graven van Egmont zoals die te zien was op de schilderijen, in een schema weergegeven. Voorts wordt aangegeven of zij volgens de omschrijving in de kroniek Ridder waren.

Opvallend is het aantal personen dat met een hellebaard wordt afgebeeld. Zelfs Johan IV, 2e Graaf v. Egmont, heeft een hellebaard.

Lamoraal I echter heeft een spies. Dit portret is onbetrouwbaar (Zie Hfdst. 56).

Het opgeheven zwaard ten teken dat de persoon een onnatuurlijke dood stierf, gaat hier op, met uitzondering van Karel I.







De harnassen van Johan IV en Karel I wijken duidelijk af door hun Neo-Romeinse vorm.

Het zijn z.g. paradeharnassen.

*1: Soms liet men een ordeteken op een harnas graveren.

Overzicht van de afgebeelde wapenrusting

(vgl. Woutersz. en v/a nr. 55 vlg. v. Alkemade).

Nr.	Naam	† d.d.	R	G.VL.	A	B	C	D	E	F	Opm.
											Opm. A Iets gekromd B Kromzwaard C Recht zwaard 1= 1 hands 2= 2 hands *= Opgeheven D Hellebaard E Spies F Degen S= Staf
26	Radbodus II/I	792			A 2						
27	Garbrant I	845				B					
28	Wollebrant I	868					C 2*				Vermoord
29	Radbout II	919						D			
30	Dodo I	977			A 2						
31	Walengier I	1016						D			
32	Dodo II	1074						D			
33	Barwout I	1093			A 2						
34	Barwout II	1114					C 2*				Gesneuveld
35	Aalbert	1168	R				C 2*				Gesneuveld
36	Dodo III	1200						D			
38	Wouter I	1208				B					
39	Gerrit I	1217	?					D			
40	Wouter (II)	1224	--					D			
41	Willem I	1234	R				C 2*				
42	Gerard II	1242	R		A 1						Schipbreuk
43	Willem II	1304	R					D			
44	Gerard III	1312	R			B					
45	Willem III	1312	--				C 2				
46	Wouter III	1321	--					D			
47	Johan I	1369	R					D			
48	Aarnout I	1409	?				C 2				
49	Johan II	1451						D			1424 Graaf
50	Willem IV	1483	G	1478				D			1444 R. v. Gelre
51	Johan III	1516	G	1491			C 2				1486 1e Graaf
52	Johan IV	1528	G	1516				D			
53	Karel I	1541	--				C 2				
54	Lamoraal I	1568	G	1546			C 1		E		Onthoofd
55	Philips I	1590	G	1586						?	Niet zichtbaar
56	Lamoraal II	1617	--							F	
57	Karel II	1620	G	1599						F	
58	Louis I	1654	G	1624						F	
59	Philips II	1682	G	1670						F+S	
60	Louis II	1693	G	1687						F+S	
61	Procope Fr.	1707	G	1706						F+S	



Het Gulden Vlies

Deze orde werd op 10-01-1430 tijdens het huwelijk van Filips de Goede met Isabella van Portugal gesticht.

Filips zoon op wraak voor de nederlaag in 1396 te Nicopolis en stelde zich ten doel Jeruzalem en de Heilige Plaatsen te veroveren op de Turken.

Hierdoor kwam hij op het idee een machtige Ridderorde te stichten.

Het symbool; de vuurslag en een vuursteen waaruit vonken spatten, stamt uit ~1420.

Het gouden lamsvacht is ontleend aan de legende van Jason en de Argonauten. Later werd Jason vervangen door de bijbelse Gideon, in wiens legende ook een vacht voorkomt.

Onze-Lieve-Vrouwe werd patrones van de orde. Op 22-11-1431 werd te Rijssel het eerste plechtige Kapittel gehouden. Hier werden de eerste 24 Ridders door de soeverein zelf benoemd en werden de uit 66 artikelen bestaande statuten afgekondigd.

Artikel I beperkte het aantal Ridders tot 31.

Later werd dit aantal door Karel V uitgebreid tot 51 en door Filips IV tot 61 Ridders.

Na deze eerste benoeming werden de Ridders voortaan door de Kapittelvergadering gekozen. De soeverein had in deze vergadering een dubbele stem. Desondanks kon het gebeuren dat een Ridder tegen de wens van de soeverein in werd gekozen. Dit gebeurde in 1559 met Anth. de Lalaing, Gr. v. Hoogstraten.

Om dit in de toekomst te kunnen voorkomen, ontbond Filips II in 1577 het Kapittel. Na die datum werden nieuwe Ridders nog uitsluitend door de soeverein benoemd.

Van alle 1841 benoemde Ridders zijn er slechts drie afgezet.

In 1712 vindt er een splitsing van de orde plaats in een Oostenrijkse en een Spaanse tak.

In het overzicht op Blz. 03 is te zien dat vanaf 1478 de Heren/Graven van Egmont Ridder van het Gulden Vlies waren met uitzondering van de jong overleden Karel I en Lamoraal II. Sommigen werden Ridder op zeer jonge leeftijd.

Informatie over het Gulden Vlies treft u aan in de uitstekende tentoonstellingscatalogus Brugge 1962 waarin een vrijwel volledige lijst van de 1841 Ridders is opgenomen.

Een uitvoerige omschrijving met foto's van 348 tentoongestelde voorwerpen maakt hier deel van uit.



Hierboven Floris v. Egmont, Gr. v. Buren. Ridder v.a. 1505. Hij draagt een Vliesjuweel aan een lint. Dit was toegestaan sinds 1516.

Het Graafschap Kennum

Kennum als "Graafschap" is een veronderstelling.

Nergens in oude oorkonden of kronieken wordt Kennum als graafschap vermeld.

Niet in de Friese maar ook niet in de Frankische tijd.

Toch heb ik reden om aan te nemen dat Kennum destijds een graafschap was.

In hoofdstuk 10 heb ik aangegeven dat het Friese Rijk onderverdeeld was in een aantal grote deelgebieden.

Deze gebieden stonden onder gezag van een legerleider (later Hertog of Stadhouder genoemd).

West Frisiae was één van die gebieden.

Ook zagen we dat de Friese Koning een aantal malen in West Frisiae een jongere zoon als leider aanstelde.

Sommige leiders van West Frisiae werden "Koning" genoemd echter deze titel evenals die van Hertog, Graaf enz. zijn pas van later datum. Een gebied als West Frisiae was voor een legerleider (representant van de Friese Koning) beheersbaar. Het gebied was echter te uitgestrekt om door één persoon daadwerkelijk bestuurd te worden.

West Frisiae strekte zich uit langs de Noordzeekust van Katwijk (de oude Rijnmond) tot en met Vlieland.

De oostgrens was een natuurlijke en werd gevormd door de plassen en meren ten noorden van Katwijk. Deze stonden in verbinding met de Haarlemmermeer, de Amstel en wat wij nu het IJsselmeer noemen.

Dat gebied omvatte van oudsher een aantal gebiedsdelen: Rijnland, Woerdingerland, Amstelland, Waterland, West-Friesland, Texel. Ook Kinhem/ Kennum komt al vroeg voor op kaarten en in omschrijvingen van landstukken.

Rijnland was in de Frankische tijd een Graafschap omdat dit gebied onder het bestuur stond van een persoon met de titel Graaf.

Wanneer we de bestuurder van Rijnland aanduiden met de titel Graaf, dan mogen we de bestuurders van vergelijkbare gebieden naar mijn mening ook dezelfde titel toekennen (al werd die niet door hen gevoerd).

Waar het om gaat is dat deze Heren, al dan niet

Graaf genoemd, een vergelijkbare status hadden. Een bijzondere positie bezat West-Friesland waar men geen leider erkende. Dat zo'n leider er in principe wel was, blijkt uit het eensgezind optreden van de West-Friezen.

Waterland heeft, mede ten gevolge van het feit dat het een slecht toegankelijk gebied was, tot 1572 een eigen ontwikkeling doorgemaakt.

Kennum was, al wordt dit enigszins verondersteld, geen blinde vlek.

De juiste grenzen ervan zijn moeilijk vast te stellen.

Als noordgrens mogen we het Marsdiep ten noorden van Huisduinen aannemen.

De Zijpe vormde min of meer de grens met West-Friesland.

Waterland was ten oosten van de uitlopers van het IJ een zelfstandig gebied.

Amstelland was een omstreken gebied waarop zowel de Graaf van Kennum als de Bisschop van Utrecht aanspraak maakten.

Hoe meer naar het zuiden, des te onduidelijker de situatie wordt.

Behoorde Woerdingerland tot het Sticht of tot Kennum of Rijnland ??

Waar lag de noordgrens van Rijnland ??

Het gebied van (Zuid)= Katwijk tot (Noord)= Heemstede dient verder onderzocht te worden.

Van het gebied (Noord)= Heemskerk tot (Zuid)= Heemstede wordt aangenomen dat het een z.g. Koningsgoed was. Dit is een vrij omvangrijk gebied. Reden te meer om er vraagtekens bij te plaatsen.

Afgezien van een vermelding in 70 m.b.t. de Romeinse vesting te Velsen, wordt in 730 voor het eerst melding gemaakt van dit gebied. De Missionaris Adalbert logeert in dat jaar bij Eggo te Egmond (toen nog Hallum of Arem genoemd). Eggo is mogelijk Poppo of Bubo *1, een broer van de Friese Koning Adgillus II. Poppo of Bubo was Stadhouder van West Frisiae en legeraanvoerder. Hij sneuvelde in 734 tijdens de slag op de Boorne (Middelzee) tegen Karel Martel.

Door deze nederlaag werd het Friese Rijk leenplichtig gemaakt aan de Franken.

De Frankische Koning laat het Friese bestuur voorlopig intact.

*1: Bubo gentilis dux illorum fraodolentus consiliarius.

Wel moeten de Friese Hertogen/Stadhouders afstand doen van hun titels.

De Frankische Koning installeert Rorik als Stadhouder van West Frisiae.

Rorik liet zich in 862 dopen en maakte zich verdienstelijk door een stuifduin te laten wegruimen die de Gedachteniskapel van Adalbert bedreigde.

In 876 verslaan de “Frisonnes qui vocantur occidentales” een groep binnengedrongen Noormannen.

In 882 beschikt Keizer Karel III dat Godfried de beschikking krijgt over de door Roriks dood opengevallen emolumenten “comitatus et beneficia, quae Rorich Nordmannus Francorum regibus fidelis in Kinnin tenuerat”.

In 885 wordt Godfried vermoord.

In 889 wordt Graaf Gerolf v. Rijnland beleend met enige Koninklijke Domeinen “inter Renum

et Switherdeshaga in comitatu ipsius”.

Deze Domeinen lagen waarschijnlijk ten noorden van zijn Graafschap Rijnland; van Noordwijk (aan de Oude Rijn) tot aan Heemstede.

Heemstede mogen we als de zuidelijkste plaats van het Graafschap Kennum beschouwen.

Kennum bleef als Graafschap wel in handen van Radbodus II/I, de laatste Friese Koning.

In 919 sterft dit geslacht in mannelijke lijn uit met Radbout II. Zijn zuster Ghenna huwt met Dirk III/I, Graaf van Rijnland (opvolger van de hiervoor genoemde Graaf Gerolf).

Hierdoor kwamen Rijnland, het Koninklijk Domein en Kennum definitief onder één bestuur.

In 922 sticht Dirk I te Egmond een klooster ter nagedachtenis van zijn uit deze plaats afkomstige echtgenote en haar voorouders.

Door Ghenna was hij in het bezit van Kennum gekomen.

Ghenna werd bij haar voorouders te Egmond begraven.

We mogen dus stellen dat in 922 het zelfstandige Graafschap Kennum ophield te bestaan. Het wordt daarna ook niet meer als zodanig genoemd.

Wel duurde het nog tot 1101 voordat de bovengenoemde samengevoegde gebieden formeel aangeduid werden als het Graafschap Holland.

De aanspraken die de latere Graven van Holland lieten gelden op West-Friesland, Waterland etc., zijn terug te voeren op de titel van Radbodus II/I namelijk Heer (Hertog) van West Frisiae.

Ook de aanspraken van de Graven van Holland op het gehele Friese Rijk zijn gebaseerd op deze Radbodus II/I, de laatste Friese koning.

Het Slot op de Hoef

Dit hoofdstuk is beknopt omdat er een voortreffelijk eigentijds boekje beschikbaar is van Ir. Arnold C.M. Burger "Het kasteel van Egmond" ISBN 90 6455 072 7 (Okt. 88 uitgave: Priola). Ik volsta met het geven van een chronologisch overzicht met illustraties. Met enige details ben ik het niet eens met de schrijver. Deze wil ik hier wat uitvoeriger behandelen.



Hiernaast

De lokatie van de Adalbertkapel. Grondstuk 232b met bijbehorende gronden 231- 232a en b- 233 a/c. Bron: v.d. Berg Hist. Kad.

Hiernaast

De Adalbertkapel volgens de opgravingsplattegrond van Holwerda. [Cordfunke Opgravingen in Egmond blz. 46] De tufstenen fundamente zijn uit de periode van even vóór 1113. Het bakstenen koor dateert uit de 15 eeuw.

Onder

Overzichtskaartje van Egmond op de Hoef met het Slot, Rinnegom met het Radbouterkerkhof en Egmond Binnen met de Abdij en Adalbertkapel. Aangegeven oost van de Herenweg de oude oostgrens, de belangrijkste wegen/ waterlopen en de latere Hogedijk. Westelijk van de Herenweg is alleen de duin-/ woestlandgrens aangegeven.

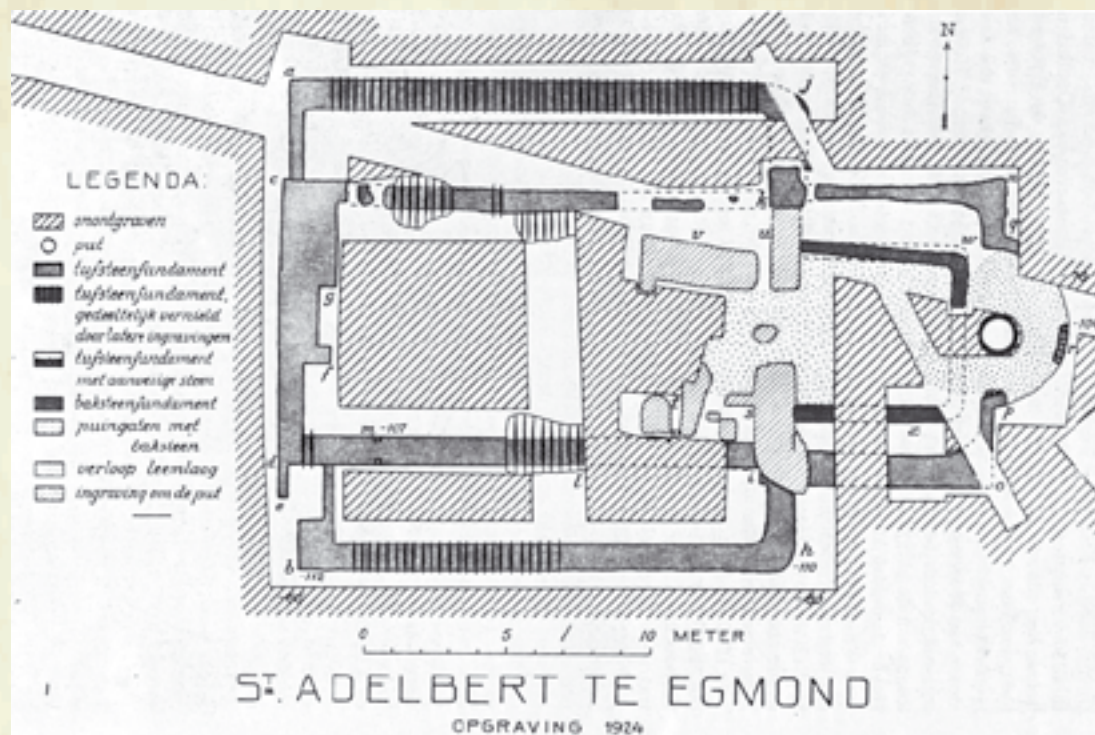

Het Slot op de Hoef was niet het eerste versterkte huis dat te Egmond gebouwd werd. Ter plaatse van de Adalbertput werden de fundamente aangetroffen van een Castellum uit de Frankische tijd ~ 800. Of hier voorgangers van de Heren van Egmont woonden, is niet vast te stellen. De bewoning van dit Castellum hield op rond 1000. Dit was mede het gevolg van het ontstaan van jonge duinen waardoor het gebied regelmatig onderstoot. Uit kronieken weten we dat de eerste Heren van Egmont of hun voorgangers te Rinnegom woonden, ter plaatse van het Radbouterkerkhof.

Radbout II (Hfdst. 29) laat in 902 de stoffelijke overschotten van zijn voorouders transleren naar Egmond Binnen. Hier liet Dirk I rond 920 een grafkapel en klooster oprichten voor zijn echtgenote Ghenna (voorloper van de latere Abdij). Het ziet er dus naar uit dat Radbout II hier rond 902 woonde (in ieder geval land bezat). Ghenna was mogelijk een dochter of zuster van Radbout II. Radbout II was gehuwd met Lucretia, dochter van Koning Karel de Kale van Frankrijk. Zij stierf in 884 bij de geboorte van Dodo I in het kraambed. Radbout II † 919.



In 919 was Dodo dus 35 jaar.

Hij laat in dat jaar vlg. de Kroniek van v/d Woude de Oude Vaart te Egmond in het verlengde van de Severijnebeek graven en laat volgens Woutersz. een nieuw bos bij het Slot aanleggen.

Vaart en bos liggen in de nabijheid van het Slot op de Hoef.

Het ligt dus voor de hand dat Dodo I (Hfdst. 30) daar in 919 woonde en dat hij Heer van dit gebied was.

Waarom hij zijn vader in 919 niet opvolgde als Heer van Kennum en waarom Kennum daardoor verviel aan de echtgenoot van Ghenna, Dirk III Graaf van Rijnland is niet helemaal duidelijk.



Te Egmond op de Hoef lag in die tijd een diepe insteek van het Egmondermeer bijna tot aan de Heerenweg. Aan de noordzijde ervan lag een buurtschap.

Dit buurtschap beschikte over een vluchtburcht in het moeras. Een natuurlijk hooggelegen eilandje waar men zich ten tijde van gevaar met goed en vee op kon terugtrekken. Op dergelijke vluchtburchten (niet meer dan een omheind gebied met een houten wachttorens), woonde permanent een toezichthouder. Hij waakte over het gebied en moest dus uiterst betrouwbaar zijn. Daarom werd hij veelal gerecruteerd uit de familie van het stamhoofd. Hij leefde van de visvangst en de jacht op kleinwild. Waarschijnlijk was hij ook rietleverancier. Vluchtburchtbeheerders waren de voorgangers van de edelen/ridders.

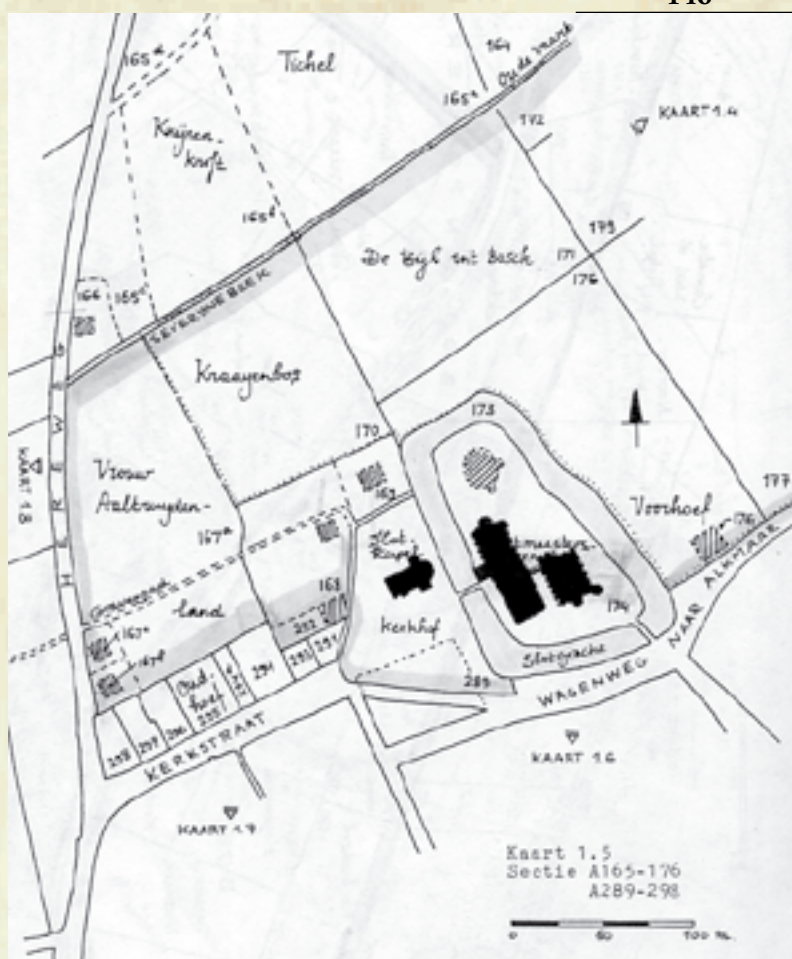

Dodo I was mogelijk vluchtburchtbeheerder. Wat opvalt is dat hij huwt met de dochter van de Hertog van Brunswijk. Deze zal gezien haar afkomst wel huisvestingseisen hebben gesteld en de Burcht hebben laten verfraaien. Dodo sterft in 977 en wordt opgevolgd door zijn enige zoon Walengier (Hfdst. 31). Over Walengier vernemen we het verhaal van het overspel van zijn vrouw Katharina v. Clochester met Pieter v. Renesze in 1004. Hij brengt beiden om en laat ze begraven in het bos. Hij huwt vervolgens Helena, dochter van de Markgraaf van Brandenburg. Hij † 1016. Hun zoon Dodo II was in 1016 dus max. 12 jaar oud. Ook Dodo II (Hfdst. 32) sloot een niet onaanzienlijk huwelijk. Hij huwde Appolonia, dochter van de Hertog van Limburg. Hij † 1074 en liet één zoon na n.l. Barwout I (Hfdst. 33). Deze huwt Eleonora v. Oostervant. Hij † 1093. Barwout I had twee zonen: Steven, Abt van Egmond 1057-† 1105 (hieruit volgt dat Barwout vóór 1057-16=1041 gehuwd moet zijn) en Barwout II (Hfdst. 34). Hij volgt in 1093 zijn vader op en huwt Rozemont, dochter van de Graaf van Vlaanderen. Hij sneuvelt in 1114 te Vronen. Aelbert (Hfdst. 35) volgt in 1114 op en huwt

Boven

Kaart met Kadastrale nummers. [v/d Berg Hist. Kadaster]

Links

Het Rondeel met ingetekend huis vlg. Burger. Het huis was er mogelijk de oorzaak van dat het Rondeel niet zuiver rond was.

Onder

De ligging van het Rondeel vóór de aanleg van de Hof- of Kromme dijk.

Altrudeland

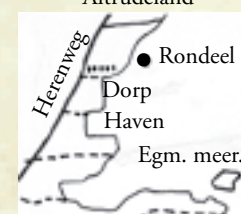



Anthonette, dochter van de Graaf van Henegouwen. Hij † 1168.

Zijn zoon Wouter I (Hfdst. 38) wordt na zijn overlijden geboren te Bergen in Henegouwen. Zijn oom/ neef (?) Dodo III (Hfdst. 36) treedt op als voogd.

In Aelberts tijd is het goed mis in de Abdij.

In 1129 wordt Abt Ascelinus afgezet en vervangen door Abt Wouter uit Gent.

Abt Wouter stelt Barwout (een rijke edelman uit Egmond) aan als Advocaat en beleent hem met een hoeve met 6 huizen. Barwout begint met de bouw van een Slot op de Hoef maar maakt de voltooiing ervan niet mee. Hij † 1155.

Deze Barwout moet een broer van Aelbert geweest zijn. Volgens de kronieken had hij 5 zonen (Dodo, Aelbert, Dirck, Berwout en Werenbout). Genoemde Dodo was mogelijk de voogd van Wouter I.

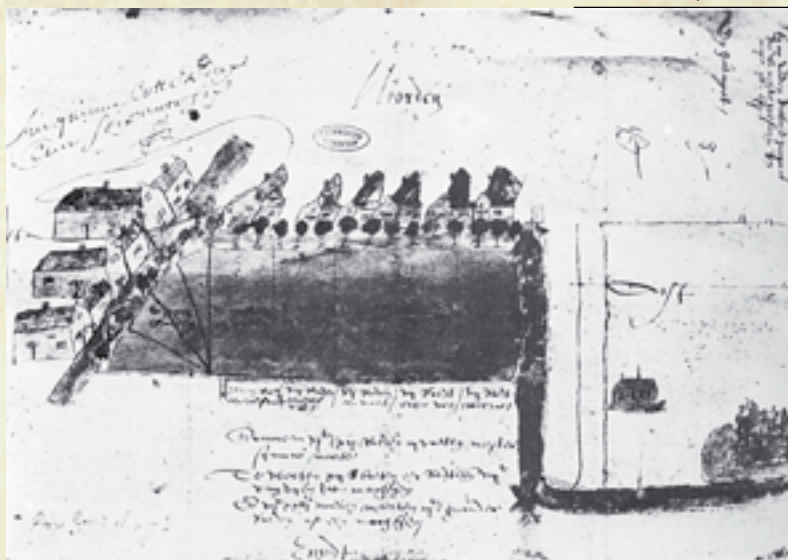

Zoals hiervoor al vermeld start Barwout met de bouw van een Slot op de Hoef.

Op de Hoef bevond zich al een vluchtburcht met een huis.

Opmerkelijk is dat het nieuwe kasteel gebouwd is volgens de in de omgeving gangbare verkavelingsrichting.

Ik ben daarom van mening dat Barwout begon met de aanleg van de voorburcht (het latere kasteel) en een stenen Donjon.

Dat dergelijke Donjons primair een woonfunctie hadden, is naar mijn mening onjuist. De ruimte inwendig mat te Egmond 5 x 5 m. Er waren hooguit drie bewoonbare lagen. Ik ben dan ook van mening dat de Heren in een nabijgelegen zaalhuis woonden en zich alleen in geval van nood terugtrokken in het Donjon. Bij het zaalhuis moeten nog diverse gebouwen hebben gestaan ten behoeve van bedienden, paarden, huisdieren etc.

Het Donjon zoals Burger dat aangeeft, met één muur boven de sloot, is naar mijn mening eveneens onjuist.

Indien dit destijds wel het geval was, dan is er m.i. sprake van vergaande gemakzucht (men behoefde dan voor de westmuur géén fundamentsleuf te graven).

Iedere bouwkundige onderkent de gevolgen van het bouwen over een sloot. Verzakkingen ten gevolge van het weglopen van grond zijn het resultaat. Het is echter niet gebleken dat het Donjon ooit schade heeft ondervonden ten gevolge van verzakkingen.

Hierboven

Kaart van Laurens Pietersz 1561.

[Arch. Nat. Paris coll. Busken Huet en v. Veen blz. 128 nr. 7c]

Aan de noordzijde zien we zes huizen die overeenkomen met Kad. A291 t/m 298, zie de kaart op bl. 02.

Ten noorden van deze huizen lag het Ver Aaltruijdenland. Tezamen vormde dit mogelijk de hoeve met zes huizen.

Links boven

Het Rondeel met voorburcht vlg. Burger.

Hiernaast

Het Rondeel met voorburcht en de sloot met het Donjon.

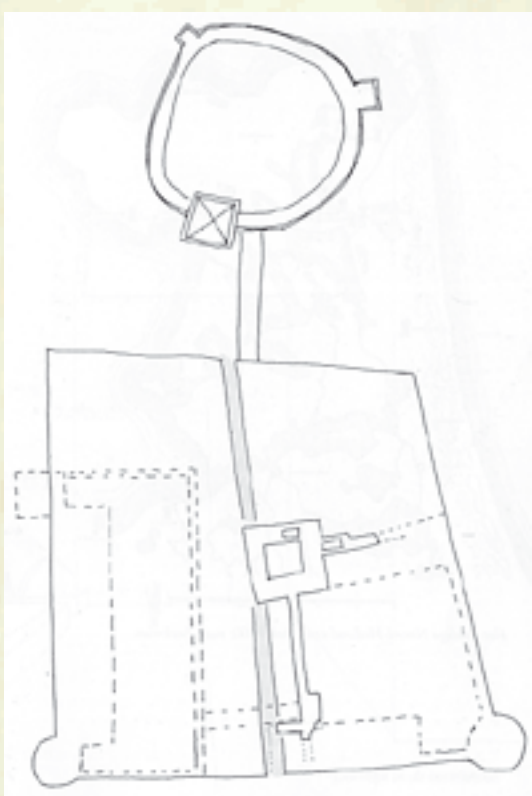

Betwijfeld kan worden of Wouter I (1168-† 1208) de bouwer van het Rondeel met een houten palissade is geweest en dat zijn zoon Willem I (1208- † 1234) dit Rondeel in steen zou hebben opgetrokken.

In 1229 liet Willem I een kapel bouwen naast zijn Slot. Dat was voor hem geen urgente zaak. Ik veronderstel dat hij daar pas mee begon toen hij het Slot voltooid had.

In 1315 werd het Slot verwoest.

In 1335 laat Jan I (1321- 69) het Slot herbouwen.

In 1369 laat Arnoud I herstelwerkzaamheden uitvoeren.

Door het ontbreken van het huisarchief van de Heren, is het onzeker in welke volgorde de gebouwen die er in 1573 stonden, waren gebouwd.

Burger heeft mede aan de hand van de opgravingsgegevens een aantal fases weergegeven.

Wat opvalt is dat Burger drie varianten van de toegangsbrug aangeeft. Afgevraagd kan worden of de brug wel recht was. Er zijn een aantal voorbeelden bekend waarbij de toegangsbrug niet recht, maar bewust sterk geknikt geconstrueerd was.

Zie b.v. de Haarlemmerpoort in Amsterdam. [Ons Amsterdam 52, Nr. 5]



De reden om een toegangsbrug geknikt te construeren was:

1. Een belager die tot op de brug was doorgedrongen, kon beter bestreden worden.
2. De gevreesde stormram kon niet via de brug op de toegangpoort worden gericht.

Wat ons thans nog rest van het Slot zijn de opgegraven en opgemetselde fundamenten. Hierdoor kunnen we ons in ieder geval met behulp van de talloze ruïnetekeningen en de afbeeldingen van het Slot in welstand een beeld vormen hoe wellicht het mooiste Kasteel van Holland er in haar tijd moet hebben uitgezien.

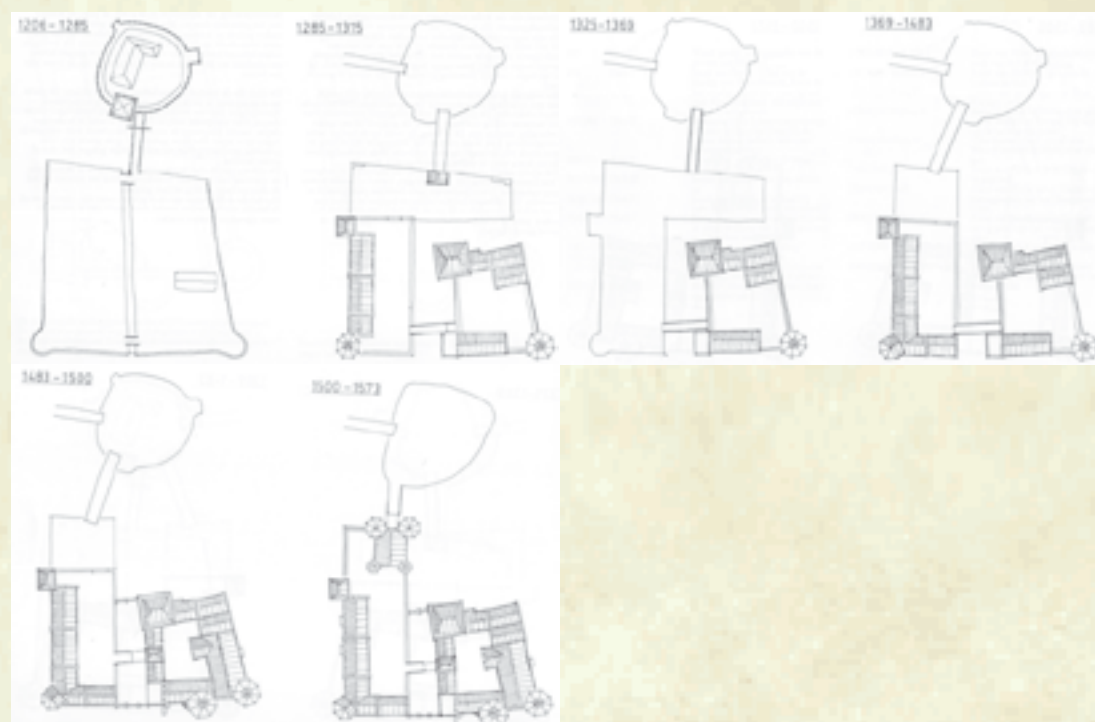

Hiernaast

De verschillende fases vlg. Burger:

- 1206- 1285
- 1285- 1315
- 1325- 1369
- 1369- 1483
- 1483- 1500
- 1500- 1573



Hierboven de tekening van Claes v.d Heck uit het Abdijarchief van Egmond. Ik beschouw deze tekening als een van de meest betrouwbare.

Deze tekening is gemaakt in ~ 1620, dus ~ 46 jaar na de verwoesting van het Slot. v.d. Heck was erfgenaam van de schilder Maerten Jacobsz. v. Heemskerk uit het Geslacht v. Veen (1498-† 1574). v. Heemskerk

heeft het Slot mogelijk wel in welstand gezien. Alle schilderijen etc. van het Slot in welstand zijn naar mijn mening terug te voeren op deze tekening en de geschilderde kopieën ervan die v.d. Heck maakte. *1

Ter afsluiting van dit Hoofdstuk treft u hieronder een tekening van de ruïne aan.

*1: Zie ook Bl. 06.

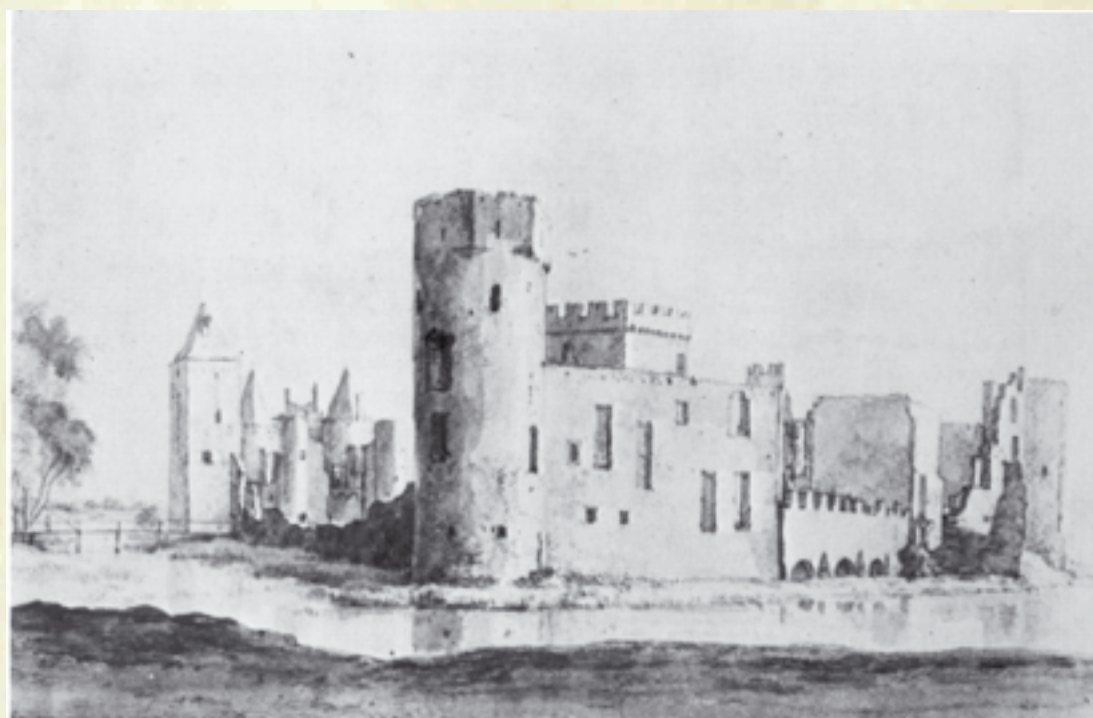

Hiernaast

Een ruïnetekening van R. Rochman. Rijksprentenkabinet Amsterdam. Inv. nr. 1888 A 1773.

Andere Huizen en Goederen van Egmont

Naast het Slot op de Hoef te Egmond en het Hof te Brussel (zie Hoofdstukken 21 en 66) kunnen een aantal andere Huizen aangeduid worden die voor korte of langere tijd als woon of verblijfplaats van de Heren/Graven van Egmont gediend hebben.

Huizen van zij- en bastaardtakken laat ik hier buiten beschouwing. Deze worden zoveel mogelijk vermeld in de Hoofdstukken 67 en 68. De volgorde waarin deze Huizen aan de orde komen is min of meer chronologisch.

Castellum bij de Adalbertkapel

Tijdens opgravingen ter plaatse van de Adalbertkapel te Egmond-Binnen werden niet alleen resten van deze kapel aangetroffen maar ook fundamentresten van een Castellum uit de Frankische tijd ~ 800.

Omdat er slechts een beperkt onderzoek heeft plaatsgevonden zijn alleen enkele fragmenten aangetroffen. Hierdoor is de werkelijke omvang van dit Castellum niet bekend.

Zie opgravingsplattegrond Hfdst. 21 Bl. 01.

Deze Castellums werden gebouwd als landsverdediging tegen met name de Vikingaanvalen. Zij werden bewoond door een Castellumbeheerder ook wel Burggraaf of Kastelein genoemd.

Wie dat precies waren is niet bekend.

Gedetacheerde Franken of een vooraanstaande inwoner van Egmond komen hiervoor in aanmerking. Het beheer van een Castellum werd evenals het beheer van een Vluchtburcht toevertrouwd aan betrouwbare personen.

De Heer van Egmont of een van zijn directe verwanten waren zeker goede kandidaten.

Ten gevolge van de vorming van jonge duinen en de daarmee gepaard gaande regelmatige zandverstuivingen, zal de bewoning rond 1000 beëindigd zijn. Mogelijk heeft het bewoonbare gedeelte nog enige tijd dienst gedaan als huisvesting van de aan de Adalbertkapel verbonden priester.

Rinnegom

Woutersz. schrijft dat Radbodus II/I in 792 “by syn huys tot Rynegum worde begraven op die plaetse die men noempt tot noch toe Radboutskerckhof”.

De juiste plaats is niet moeilijk terug te vinden omdat dit grondstuk regelmatig in oude verkoopaktes etc. onder die naam voorkomt; Rinnegom Kadastraal nr. 244/45.

Bezien we de situatie en letten we op de loop van oude grenzen en sloten, dan kunnen we concluderen dat ook een aantal omringende grondstukken als Plaat 236, Kanunnikenakker 236d, Kosterkroft 236c, Stammenkamp 266b, Broekweid 266a/c en Geer 254 oorspronkelijk deel uitmaakten van dit gebied. *1

Ter plaatse zijn tot nu toe geen opgravingen verricht. Wel werden oude stenen en zelfs zeer oude scherven in de akkers aangetroffen. Waar het Huis exact heeft gestaan en hoe het er uit heeft gezien blijft dus voorlopig gissen. Radbout II laat in 884 zijn overleden echtgenote niet op het Radboutkerkhof begraven maar in “die Abdie”. In 902 laat hij zelfs de stoffelijke overschotten van zijn voorouders transleren van het Radboutkerkhof naar “die Abdie”.

De reden hiervoor kan zijn dat het Radboutkerkhof, dichtbij het nog onbedijkte Egmondermeer liggend, regelmatig overstroomd werd. Toen rond 1200 het Egmondermeer werd bedijkt kwam een deel van de gronden weer beschikbaar en werd mogelijk op het oude grondstuk een nieuw Huis gebouwd.

Waarschijnlijk is dit het in 1205 genoemde versterkte Huis van de Heren v. Rietwijk (een zijtak van de Heren v. Egmont). Dit Huis werd in 1517 verwoest.

Er bestaat een prent van een Huis Riedwijk. Naar mijn mening is dit een prent van het Huis Reewijk (ook Rietwijk genoemd) te Heemskerk.

*1: Zie ook Hfdst. 21 Bl. 06.

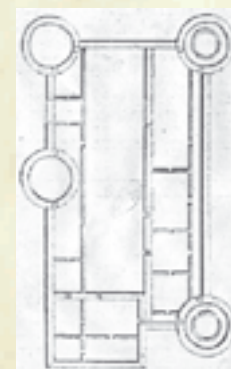

Hiernaast Een prent van A. Soutman ~1740 uit Groesbeek Middeleeuwse kastelen v. N. Holland blz. 154. Bron: Prov. Atlas.

Erboven De prent van het Huis Rietwijk met plattegrond. Deze is door mij gespiegeld. Bron: Hist. Bibl. J. Lute.

Egmond Binnen ter plaatse van de Abdij Kennelijk beschikte Radbout II in 884 ter plaatse van “die Abdie” over eigen grond aangezien begraven in “niet eigen grond” in die tijd ongebruikelijk was.

De omschrijving “die Abdie” is duidelijk van later datum omdat er in 884 nog geen sprake was van een klooster te Egmond. Een Abdij op die plaats is helemaal niet aan de orde.

Aan de hand van opgravingsgegevens weten we dat hier, voordat de Stenen Kapel en het Westwerk te Egmond gebouwd werden, een aantal houten huizen stonden. Helaas werden de opgravingen te Egmond slechts beperkt uitgevoerd. Hierdoor kon de omvang van de oorspronkelijke bewoning niet worden vastgesteld. Ik ga er daarom maar van uit dat de aangetroffen paalgoten de resten zijn van een complex van woonhuis met bijgebouwen. Radbout II zal, zoals gebruikelijk, de erbij behorende boomgaard hebben aangewezen als locatie voor het begraven van zijn vrouw en het herbegraven van zijn voorouders.

Doorgaans werd in die tijd boven of aan het hoofdeinde van het graf een kruis of een eenvoudig Gedachteniskapelletje opgericht. Toen Ghenna, de erfdochter of zuster van Radbout II aangaf dat zij bij haar voorouders te Egmond begraven wilde worden, besloot haar echtgenoot Dirk III/I om het Huis van haar voorouders dat sinds de dood van Radbout II in 919 leeg stond, te bestemmen tot klooster voor een aantal nonnen.

Toen die later niet in staat bleken te zijn dit complex te verdedigen, besloot zijn zoon om de nonnen te vervangen door weerbare monniken uit Gent. Een Stenen Grafkapel geschikt voor het begraven van minimaal 16 personen kwam in de plaats van de individuele grafkapelletjes. Zie hierover mijn studie “De ontstaans- en ontwikkelingsgeschiedenis van de Abdij van Egmond”.

Slot op de Hoef

Toen Radbout II in 919 overleed had hij kennelijk geen erfgerechtigde zonen. Zijn zuster of dochter Ghenna erfte het Graafschap Kennum en daarmee komt Kennum aan Dirk III/I, Graaf van Rijnland.

De Vluchtburcht te Egmond op de Hoef en de Heerlijkheid Egmond kwamen aan zijn bastaardzoon Dodo I († 977).

De Vluchtburcht werd omgebouwd tot het Stamslot van de Heren van Egmont.

De Heerlijkheid werd later in leen opgedragen aan de Abdij. Zie uitvoerig in Hfdst. 21.

Overige bezittingen

Het Slot op de Hoef was de zetel van de Heren van Egmont, hoewel ik veronderstel dat de Heren ook elders bezittingen hadden.

Jhr. P. Beelaerts v. Blokland geeft in de Ned. Leeuw 1938, blz. 28, een opsomming van de bezittingen van Willem II (1242 - †1304).

Abdijlenen

1. 19 gheren te Rijnegom, in erfhuur tot 1268.
2. Altrudelant te Rijnegom, v/a 1228 in erfpacht.
3. Land en rechten tussen Arem en Winnem, zeker v/a 1215.
4. Tienden te Winnem, zeker v/a 1248.
5. Land tussen Warmond en Poelgeest, vermeld in 1276.

Grafelijke lenen

1. Ambacht en tienden van:
 - Oudkarspel
 - Wadwey
 - Spanbroek
 - Oterleek
 Deze werden in 1256/58 geruild tegen het Ambacht en de tienden te Warmenhuizen.
2. Ambacht Huisduinen en Ouddorp, ge kocht in 1283.
3. De Zype.
4. 10 pond uit Harlem, Wermerhusen en Tutinghehorne.
5. 25 pond en het Ambacht van Wermerhusen en Tutinghehorne.
6. 10 morgen in de Poel, vermeld in 1223.
7. Buitengronden tussen Petten en Groet.
8. In het Ambacht Benthuzen tussen de Wake en de Zvette te halven vene.

Allodiale goederen

1. Huis op de Hoef.
2. Huis te Oestgeest.
3. Land te Hemert, 20 maart ** geschonken aan het Duitse Huis te Utrecht.



Hiernaast

Kaartje van de kastelen bij Noordwijk en Katwijk met o.a. Oud Poelgeest te Oestgeest.

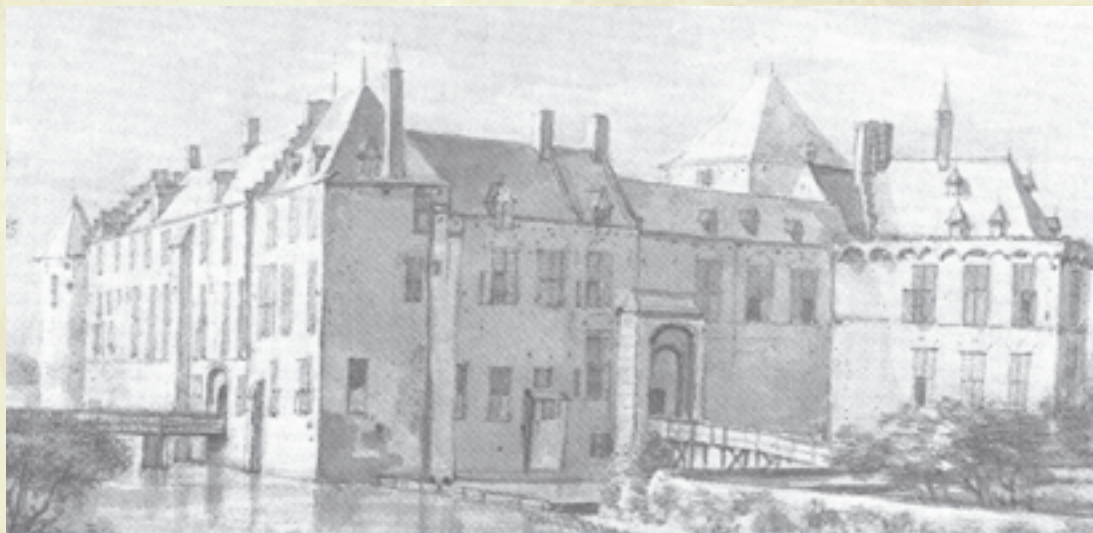
**Hiernaast**

Tekening Kasteel
Ysselstein van
R. Roghman
~1646.

Ysselstein

Het kasteel Ysselstein kwam in 1363 in bezit van Johan I die gehuwd was met Guyote, erfdochter van Arnoud v. Amstel † 1363. Johan I sticht er het St. Bernhardusklooster. Hij werd daar in 1369 begraven, zodat we mogen aannemen dat hij er vanaf 1363 ook woonde. Ook zijn zoon Aarnoud zal er gewoond hebben. *1

In 1416 wordt Johan II veroordeeld wegens een vermeende aanslag op de Graaf v. Holland en verbeurd hij zijn goederen waaronder Ysselstein. In 1417 wordt het kasteel door de Utrechters verwoest. Later werd het herbouwd. Wat nog rest is een toren die uit ~ 1500 stamt. Ysselsein kwam via Anna v. Egmont in 1551 in het bezit van Willem v. Oranje.

Palenstein

Ook dit Huis, gelegen in Zegwaard is ingebracht door Beatrijs v.d. Doirtoghe. Aarnoud I geeft het in 1370 in leen aan zijn broer Willem.

Het gaat dus over op een zijtak.

Hamersteyn

In 1394 wordt Aarnoud I door het Sticht beleend met zijn Huis + Hofstede Hamersteyn (bij het Huis ter Horst).

Er staat "met zijn" hetgeen aangeeft dat hij dit Huis al langer bezat.

Hij beleent er in 1401 Arend Willemsz. mee. Verder is er helaas niets over bekend.

Het Bilt

Aarnoud I wordt hier ~ 1398 mee beleend; van Minnertsga tot aan het klooster Mariengarde. Of hieraan een huis was verbonden is onbekend.

Ameland

Aarnoud I wordt hier ~ 1398 mee beleend.

Ook hier is onduidelijk of de Heer van Ameland ter plaatse een Huis ter beschikking had. Opvallend is wel dat Ameland sinds eeuwen een erfelijk leen was van het geslacht van Camminga.

Ameland bleef nog tot zeker 1498 in leenbezit van de Heren v. Egmont.

Arkelse goederen

Door het huwelijk van Johan II in 1409 met Maria, erfdochter van Jan V van Arkel † 1428 kwamen aanzienlijke Arkelbezittingen in het bezit van de v. Egmonts.

Gorkum

Uit Arkelbezit v/a 1428.

Johan II was Heer van Gorkum.

Als Heer zal hij er ongetwijfeld een riant Stadshuis hebben gehad.

In 1481 is Johan III hier Slotvoogd.

Leerdam

Uit Arkelbezit v/a 1428.

Johan II was Heer van Leerdam.

Als Heer zal hij er ongetwijfeld een riant Stadshuis hebben gehad.

In 1498 werd Leerdam een Graafschap. Of Leerdam toen nog in het bezit van de v. Egmonts was is niet duidelijk.

Schoonderwoert

Uit Arkelbezit v/a 1428.

Willem IV (1451- 1483) was Heer van Schoonderwoert.

Verdere gegevens ontbreken.

*1: De 2e zoon van Aarnoud Willem Hr. v. Ysselstein (48-2) woonde hier tot zijn dood in 1451.

Nieuwburch

In 1459 koopt Johan III het Pandschap van het kasteel Nieuwburch en verpacht het Baljuw-, Kastelein- en Rentmeesterschap.

Hij zal (was toen nog geen Heer v. Egmont) geen binding hebben gehad met dit kasteel en alleen op de revenuen hebben gelet.

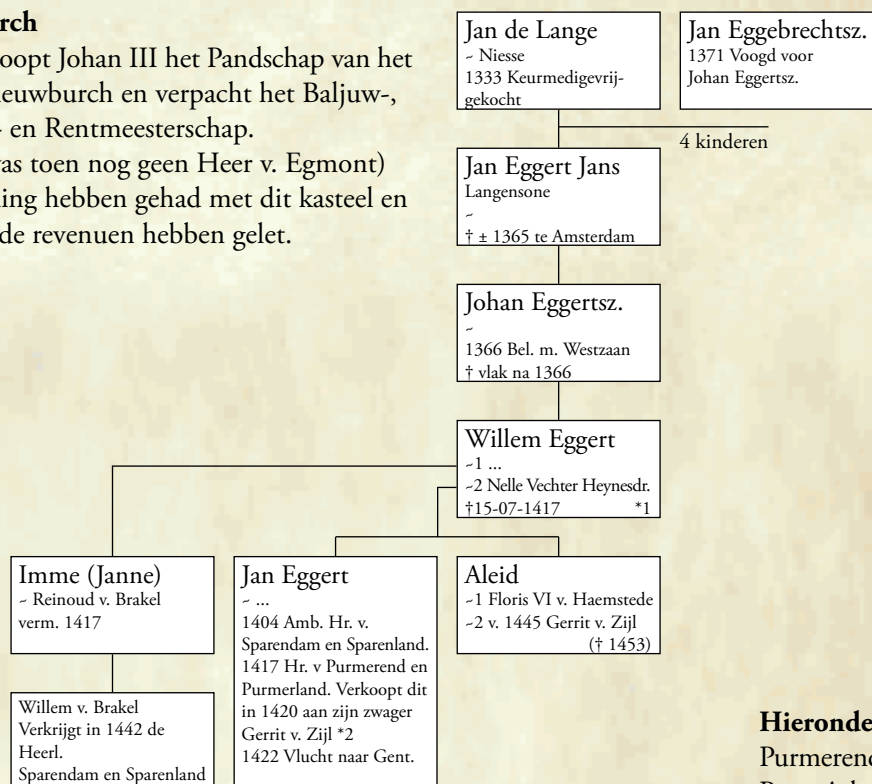

Purmerend

In 1483 koopt Johan III de stad, het slot en de Heerlijkheid van Purmerend van Vijt v. Valckenstein.

De Ambachtsheerlijkheid Purmerend werd gesticht in 1410 door Willem VI van het Beierse Huis. Hij beleent Willem Eggert ermee. Purmerend zal op zich al veel ouder geweest zijn. Het behoorde oorspronkelijk tot het zelfstandige gebied Waterland waar tot 1282 de Heren v. Persyn het voor het zeggen hadden. Willem Eggert was Poorter van Amsterdam. In 1381 Schepen.

1410 Heer v. Purmerend en Purmerland.
Bouwt in 1410/13 het Slot Purmerstein.

Woont te Amsterdam in de Windmolenstraat (Nieuwendijk hoek Dam). Hij stelt in 1408 zijn boomgaard aldaar en veel geld ter beschikking voor de bouw van de Nieuwe Kerk.

Overigens was dit huis niet zijn eigendom maar dat van Jacob Gaesbeek, Hr. v. Abcoude, Wijk bij Duurstede, Putten en Strijen.

Dit is een vreemde constructie. Een leenman kon niet zo maar toestemming aan een ander geven om op het door hem geleende grondstuk te bouwen (zeker geen kerk).

Willem Eggert was een gunsteling van Graaf Willem VI. In 1399 was hij Rentmeester van Ooster- en Westergo (Friesland).

In 1483 koopt Jan v. Egmont de Heerlijkheid Purmerend en Purmerland met het kasteel Purmerstein.



Dit bezit blijft tot 1607 in principe in handen van de v. Egmonts. Lamoraal II was wegens schulden genoodzaakt het te verkopen aan de Staten van Holland, die het niet opnieuw in leen uitgaven. Kasteel Purmerstein werd in 1741 afgebroken. Onlangs heeft men de fundamenten ervan teruggevonden.

Teylingen

Johan III wordt in 1492 genoemd als Houtvester en Kastelein op Teylingen. Een eretitel waarvoor hij voor de werkelijke uitvoering ervan een ander zal hebben aangesteld. In hetzelfde jaar wordt hij ook genoemd als Stadhouder generaal.

Zie ook

Jrb. Amstelodamum
53 blz. 12.

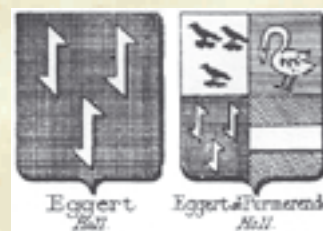

Hierboven

Wapens Eggert vlg.
Rietstap.

*1=Vechter Heynensz.
was een bekend
Wisselaar in
Amsterdam.

*2: Gerrit v. Zijl was
Hoeksgezind en kwam
daardoor niet voor
belening in aanmerking.
In 1423 beleent Graaf
Jan v. Beyeren de
bastaard van Elect Jan v.
Beyeren hiermee.
In 1428 moet Jan v.
Beyeren zijn bezit t.g.v.
het Zoen van Delft
afstaan (hij beheerde ook
het bezit van Jan v.
Kruiningen en Floris v.
Haemstede).
Graaf Jan doet afstand in
1431.

Filips de Goede beleent
in 1434 Gerrit v. Zijl
alsnog. Gerrit verkoopt
zijn leen in 1440 aan Jan
v. Montfoort die er op
20-03-1440 mee be-
leend wordt.
Tijdens de Hoekse en
Kabeljauwse twisten
hebben we steeds te
maken met twee
verschillende Lands-
heren.

Hieronder

Tekening
Houtvestershuis bij
kasteel Teylingen van
R. Roghman ~1646.



Hoog- en Aartswoude

Twee Heerlijkheden in het Graafschap Holland (eigenlijk Hoogwouderban en Aartswoud) met een Kasteel te Hoogwoud.

Op 5 maart 1504 koopt Johan III de Heerlijkheden en het Kasteel van Willem v. Hoog- en Aartswoud.

In 1607 verkocht Lamoraal II de Heerlijkheden en het Kasteel aan Cornelis v. Nierop. *1

**Hattum**

Johan III wordt hier in 1438 geboren.

Dat is een jaar na het huwelijk van zijn vader met Walburga v. Meurs.

Hattum is dus mogelijk het ouderlijk huis van Walburga.

Hamaide bij Aat

In 1516 woont Johan IV hier.

Het is in 1522 ook de geboorteplaats van Lamoraal II.

Dit kasteel lag in het Graafschap Henegouwen, in de kastelnij Aat.

Het werd in het begin van de 19e eeuw afgebroken wegens bouwvalligheid.

Mogelijk was dit het ouderlijk huis van zijn echtgenote Françoise v. Luxemburg.

Hof te Brussel

Zie uitvoerig hierover Hfdst. 66.

Woerden

Karel I is hier in 1528 Kastelein. Hij oefent dit ambt niet zelf uit (was 12 jaar) maar laat dit over aan Gerrit v. Renesse.

Zuylen

Over Zuylen is het nodige te doen geweest.

Op 22-03-1485 wil Alienora, weduwe van Gysbert van Nyenrode het Stichtse Leen Zuylen aan Jan van Egmont verkopen (mogelijk is dit Jan, bastaard van Johan II nr. 49-3). Bisschop David van Bourgondië weigert als Leenheer toestemming te verlenen.

Op 30-09-1497 verleent Bisschop Frederik van Baden wel toestemming maar nu weigert de vorige eigenaar de overdracht.

Op 22-08-1530 beleent de Bisschop v. Utrecht Karel I met Zuylen en Westbroick.

Na de dood van Lamoraal I komt Zuylen aan de Staten van Utrecht.

De dochters van Lamoraal Leonora, Françoise en Sabina die in benarde omstandigheden te Delft woonden, verzoeken de Staten van Utrecht om restitutie van het bezit te Zuylen.

Op 24-10-1580 verlenen de Staten op voorspraak van Willem van Oranje toestemming.

Op 02-03-1581 wordt Lamoraal II beleend met Zuylen en gaan de genoemde zusters er wonen.

Leonora † 1582. Françoise † 1589. Sabina huwt op 14-03-1595 George Graaf van Solms-Lich.

Mogelijk heeft Lamoraal II † 1617 Zuylen verkocht.



*1 Dat de Graven van Egmont hier ook daadwerkelijk hebben gewoond is mij niet bekend. Dit geldt ook voor Purmerend.

Lamoraal II liet een deel van de ruïne te Egmond bewoonbaar maken.

De kastelen te Hoogwoud en Purmerend zullen in zijn tijd ook al in een desolate toestand verkeerd hebben of aan anderen in leen zijn uitgegeven.

Links

Tekening naar een schilderij in het gemeentehuis Hoogwoud.

Vlg. Groesbeek.

Hiernaast

Prent van het slot Zuylen in de winter, 17e eeuw.

Hiernaast

Tekening van het Slot Woerden van R. Roghman ~1646.

Hagestein

Uit Arkelbezit v/a 1428.

Gelegen in Utrecht bij Vianen. Opmerkelijk is dat dit in 1510 een vrij eigen bezit wordt.

**Haastrecht**

Uit Arkelbezit v/a 1428.

Willem IV (1451- 1483) was Heer van Haastrecht. Sinds 1396 is het een stad. Verdere gegevens ontbreken.

Mechelen

Uit Arkelbezit v/a 1428.

Willem IV bezat enig bezit bij Mechelen (terroir de Malines). In 1484 vond hierover een proces plaats.

Niet te verwarren met de Hof van Egmont in de stad Mechelen, voorheen genoemd Hof van Duffel (Berthoudersburg). Hier wordt in 1555 het Godshuis van de Poorterijs gesticht. *2

Baer en Lathum

Willem IV was Heer van Baer.

Hij verkreeg dit in 1437 door zijn huwelijk met Walburga v. Meurs, Vr. v. Baer, Lathum en Swaerverden.

Baer was een Hoge en Lathum een Lage Heerlijkheid.

Baer was voor Egmont kennelijk een belangrijke aanwinst. Het wapen van Baer wordt ingevoegd in dat van v. Egmont.

In 1511 pacht Bernt v. Hackfort de Heerlijkheid Baer. *3 In 1521 wordt hij gemaand om zijn documenten etc. in te leveren bij Johan IV. Lamoraal I verkoopt Baer in 1562 aan Dirk v. Bronkhorst- Batenburg.



In Baer stond een Slot dat in 1495 werd verwoest. *1

Het Huis te Lathum werd in de Tweede Wereldoorlog opgeblazen.

**Luxemburg-Fiennes goederen**

Johan IV was gehuwd met Francoise v.

Luxemburg-Fiennes. Zij werd na het overlijden van haar broer Jaques III in 1530 erfdochter. Formeel bleef zij tot haar dood in 1557 eigenaresse van de door haar geërfde goederen. Haar zoon Karel I was wel erfgenaam, maar zolang zijn moeder leefde kon hij op deze goederen geen aanspraak maken. Hij overleed in 1541.

In 1557 werd Lamoraal I erfgenaam van de omvangrijke bezittingen van zijn moeder.

Hof van Luxemburg-Fiennes te Gent

Gelegen aan de Michielskerk.

Op de plaats van dit Huis is nu een restaurant Van Egmont gevestigd. Het Huis draagt de bijnaam de Lintworm (een onjuiste interpretatie van de hoog in de gevel aangebrachte gevelsteen waarop een draak is afgebeeld). Hoe lang dit Huis in het bezit van de v. Egmonts is gebleven, is mij niet bekend.



*1: Opmerkelijk is dat in Midd. Kast. Gelderland Lathum vermeld wordt. Baer echter niet.

Links

Tekening Huis Hagestein van R. Roghman ~1646.

Hiernaast

Kasteel Baer.

*2: Een afbeelding hiervan in J.B DeNorter, Mechelen de Heerlijke.

*3: Waarschijnlijk was Willem IV Heer van de Heerlijkheid en was het Slot een leen of eigen van Hendrik v. Isendoorn.

Hiernaast

Een recente foto van het Huis de Lintworm.

Links

Lathum in 1742. Uit: Midd. Kast. Gelderland (part. coll.).

Sottegem in Vlaanderen

Sottegem was een Baronie van het Land van Aalst met een hele reeks dorpen gaande van Velzeke tot Sint-Maria-Oudenhove en Sint-Lievens-Esse.

Op 29 mei 1516 bezocht de aanstaande Keizer Karel V *1 met zijn gevolg Sottegem. Hier woonde Jaques II v. Luxemburg- Fiennes, Heer v. Sottegem en Gavere, Gouverneur van Vlaanderen.

Johan IV v. Egmont was Kamerheer in het gevolg van Karel V.

Hier leerde hij Françoise, de dochter van Jaques II kennen. Nog dat jaar traden zij in het huwelijk.

Alhoewel het Hof van Fiennes in Gent lag, werden Jaques II en III in het familiegraf in de kerk van Sottegem bijgezet. Dit geeft m.i. aan dat zij niet te Gent maar te Sottegem woonden. In 1557 werd ook Françoise te Sottegem bijgezet. Het dorp en de kerk werden in 1564 door een brand verwoest. Van het kasteel is slechts een klein gedeelte bewaard gebleven.

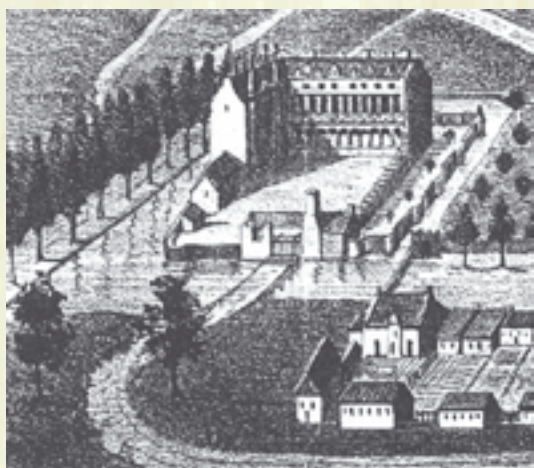

Het omvangrijke Luxemburg-Fiennes bezit omvatte voorts:

In Vlaanderen

De Baronie Gavere.

De stad Ninove met de Heerlijkheid Haaltert en Herlinckhove (in leen van de Vorst).

De Heerlijkheid Viane-Moerbeke ten zuiden van Geraardsbergen met kasteel.

De Heerlijkheid Steenhuyze (een oud Prinsdom).

De Heerlijkheid Thielt- ten Hove in pand gehouden van de familie Gruuthuse.

De stad Armentiers met de gemeente Arquenghien met kasteel.

In Brabant

De Heerlijkheid Gaasbeek met de Burcht.

In Henegouwen

De Heerlijkheid Hamaide met Kasteel.

Cantaing, als leen van het Kamerrijkse.

Marcoing, idem.

Ligny, idem.

In het Graafschap Namen

De Heerlijkheid Vierves in de streek van Couvin met de Burcht (verkocht in 1563).

In het Graafschap Artois

De stad Auxy (1/2 Nederlands/ 1/2 Frans).

De Heerlijkheid Noyelles-sur-Escout in de streek van Atrecht.

In Piccardie (op Frans grondgebied)

Fiennes (één van de 12 Baronieën van het Graafschap Guines in de streek van Boulogne. Dit was de bakermat van het Huis Luxemburg-Fiennes.

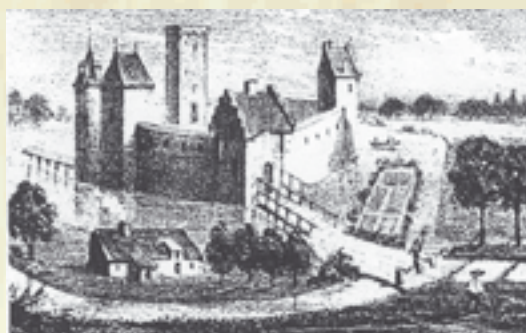
**Gavere**

In het Oost- Vlaanderse Arrondissement Gent. Eén der vijf Baronieën van het Land van Aalst met de omliggende dorpen Baaigem, Dikkelvenne, Hermelgem, Meilegem, Nederzwalm, Paulatem, Semmerzake, St. Maria Latem, Vurste, Wassene, St. Denijs Boekel, Munkzwalm en een deel van Welden.

De Heerlijkheid Gavere behoorde oorspronkelijk aan een Vlaams adellijk geslacht waarvan de leden meestal de doopnaam Raas (Raso) droegen.

In 1300 gaat de Heerlijkheid door huwelijk over op de Graven van Laval.

In 1515 koopt Jaques II v. Luxemburg deze Heerlijkheid.

In 1519 wordt de Heerlijkheid tot Graafschap verheven.

In 1530 erft Françoise de Heerlijkheid van haar broer.

In 1540 wordt de Heerlijkheid verheven tot Prinsdom.

In 1553 wordt Lamoraal I van Egmont door Keizer Karel V verheven tot Prins v. Gavere.

Een titel die verbonden bleef aan zijn Geslacht en in 1707 overging op de Pignatelli's. *2

Het grote versterkte kasteel stond te Gavere aan de Schelde. Ten tijde van Louis I v. Egmont in 1650 werd dit kasteel belegerd door Turenne in een oorlog van Frankrijk tegen Spanje.

In de 18e eeuw werd het kasteel gesloopt.

*1= Karel V was toen 16 jaar oud. Sinds 1506 Heer der Nederlanden. Op 5 april 1516 ontving hij te Brussel de Spaanse Koningskroon. In 1519 zou hij tot Keizer gekroond worden. Johan IV van Egmont was toen 17 jaar oud.

Hiernaast

Kasteel Gavere, 16e eeuw.

Links

Het kasteel van Sottegem. Detail van een Plan, 16e eeuw.

*2= Dit geslacht woonde te Pavia bij Milaan en stierf in 1832 uit met Karel Alexander, Prins v. Gavere, Grootmaarschalk van het Hof van Koning Willem I der Nederlanden.

De stad Ninove

Gelegen in het Land van Rotselaere met de Heerlijkheden Haaltert en Herlinckhove. In pand gehouden van de Vorst.

Viane- Moerbeke

Dit was een Heerlijkheid met kasteel ten zuiden van Geraardsbergen.

Steenhuyze

De Heerlijkheid Steenhuyze lag halfweg Sottegem en Ninove. Het was een oud Prinsdom waarvan de oorsprong tot nu toe onbekend is. Dit Prinsdom, destijds in het bezit van de familie Steenhuyze, kwam door huwelijk in de Bruggense familie Gruuthuse. De oom van Francoise van Luxemburg, Heer van Gruuthuse en Prins van Steenhuyze, had zich tijdens de strijd van de Franse Koning tegen Rooms-Koning Maximiliaan II van Habsburg gecompromitteerd. Hij was n.l. in dienst getreden van Lodewijk XI en was zelfs Gouverneur van Picardië geworden. Hij bezat een prinselijke woning in Abbeville (in Frankrijk). Zijn kinderen zijn naar Vlaanderen teruggekeerd maar hebben bij de Habsburger Karel V waarschijnlijk geen goed meer kunnen doen. Op dit vlak was de vorst onverbiddelijk. Zoals uit documenten kan worden opgemaakt zou Francoise de Heerlijkheid Steenhuyze van de familie Gruuthuse in pand hebben gekregen met eeuwigdurende rente. Er waren in ieder geval familiale en zakelijke contacten.

Thielt- ten Hove

Deze Heerlijkheid hield Lamoraal I in pand van de familie Gruuthuse. Er was een afhankelijkheid van het kasteel te Kortrijk zoals vermeld in Lamoraals testament van 21 juni 1562.

De stad Armentiers

Met de gemeente Arquenghien met kasteel. Lamoraal I belastte zijn Baljuw van Armentiers, Nicolas de Landas, met "de verzorging" van zijn proces voor de Raad van Beroerten.

**Gaasbeek**

Deze Heerlijkheid met versterkte burcht gelegen in het Hertogdom Brabant was een zeer uitgestrekt domein met 17 dorpen van Dilbeek tot Strijtem.

Met Heese en Leende vormde het een Baronie. Het werd in 1565 door Lamoraal I aangekocht. De belangrijkste reden voor deze aankoop zal geweest zijn dat Lamoraal hierdoor toegang kreeg tot de Staten van Brabant.

Het fraaie kasteel (nu museum) met 42 ha bos stamt in hoofdzaak uit de 16e eeuw.

**Hamaide**

Deze Heerlijkheid met kasteel, waar Lamoraal I in 1522 werd geboren, lag in het Graafschap Henegouwen, in de Kastelnij Aat. Ook Karel II werd hier na 1547 geboren. Het kasteel werd begin 19e eeuw wegens bouwvalligheid afgebroken.

Dondes**Marcoing**

In het departement Nord Cantaing.

Ligny

In het departement Nord Cantaing.

Hiernaast

Prent van het kasteel Gaasbeek in Brabant.

Hiernaast

Prent van het kasteel Hamaide in Henegouwen, 16e eeuw.

Montagne

In het departement Nord Cantaing.

Noyelles

In het departement Nord Cantaing.

Vienne**Viernes****Vierves**

Gelegen in het Graafschap Namen.

Een Heerlijkheid met een burcht boven op de rots.

Lamoraal verkoopt dit goed in 1563.

De stad en Heerlijkheid Auxy

Gelegen in het Graafschap Artois (Artesië).

Nu Auxy-le-Château geheten.

Het wordt doorsneden door de rivier de Authie die de zuidgrens van de provincie vormt.

In Lamoraals tijd was dit de zuidelijke grens van de Nederlanden. De noordelijke helft behoorde aan de Nederlandse Vorst. De zuidelijke helft behoorde aan de Koning van Frankrijk.

Fiennes

Gelegen in het Franse Picardië.

Dit was een van de twaalf Baronieën van het Graafschap Guines in de streek van Boulogne.

Het was de bakermat van het geslacht van Luxemburg-Fiennes.

Het kwam in het bezit van dit geslacht door een nicht van Robert de Fiennes, Maarschalk van Frankrijk.

Liannes

In het Franse Picardië.

Offin

In het Franse Picardië.

Gravenkasteel te Gent

In Gent stond de eerder vermelde Hof van de familie Luxemburg-Fiennes.

Niet te verwarren met het in 1540 in opdracht van Karel V te Gent gebouwde Nieuwe (of Groot) Kasteel of Citadel, waar Lamoraal I op 22-09-1567 door Alva gevangen werd gezet. Lamoraal I was als Gouverneur van Vlaanderen Kapitein van deze Citadel.

Namen

Kasteel 't Bos.

Karel II werd op 04-11-1599 vermeld als Gouverneur van Namen.

Eind 1564 werd hier enig grondbezit verkocht.

Rijnestein

Karel v. Bourgondië beleent in 1472 Willem IV hiermee.

Ochten

Karel v. Bourgondië beleent in 1472 Willem IV hiermee.

**Hiernaast**

Het Gravensteen te Gent.

Hippolytushoef

Johan I (1321- 1369) liet te Wieringen munten slaan. Mogelijk op de Burch te Hippolytushoef. Die lag destijds op het einde van de Koningsweg. Benamingen van grondstukken geven aan waar ongeveer de lokatie was, maar verder is er niets over bekend.





Den Haag

Vanaf 1350 bezat de familie van Egmont een Hof bestaande uit twee huizen op de hoek van de Lange Vijverberg en de Kneuterdijk (nu Ned. Handels Mij.).

Op 16-02-1605 werd dit bij willig dekreet verkocht.

Atrecht

Een Huis.

Brugge

Een Residentie voor de Gouverneur van Vlaanderen.

Arnhem

Bezittingen afkomstig van Walburga v. Meurs met bijvoorbeeld de tollens te IJselmonde.

Cagliari

Hoofdplaats van Sardinië.

Philips II was van 1679 tot † 1682 Onderkoning van Sardinië.

Hij zal dus te Cagliari een Huis ter beschikking hebben gehad.

Hij stierf en werd begraven te Cagliari.

Een latere Onderkoning was Nicola Pignatelli † 1730.

Fraga

Procope Francois stierf in 1707 en werd begraven te Fraga in Catalonië.

Hij was daar in het gevolg van Karel II, zoon van Keizer Leopold (Spaanse Successieoorlog). Hij zal er dus niet gewoond hebben, maar daar inkwartierd zijn.



Hiernaast

's-Gravenhage met de Hof van Egmont. Geheel links.



Hierboven

Detail kaart uit 1570 Huis nr. 47. Haags Hist. Museum.



Hierboven

Sardinië met Cagliari.

Hiernaast

Kaart van Spanje met de ligging van Fraga t.o.v. Zaragoza.

Op deze bladzijde heb ik de belangrijkste Kastelen van de zijtak Merenstein aangegeven. Hieruit blijkt dat ook zijtakken over imposante Huizen beschikken.



Merenstein

Dit Kasteel werd samen met Uterwijck gebouwd op de voormalige Curtis van de Graaf van Holland (zie Bl. 03).

In 1248 verkocht de Graaf de Curtis aan Wouter Stoutkind van Egmont en diens zwager Simon van Haarlem.

Merenstein is gelegen in Heemskerk.

Uterwijck in Wijk aan Duin.

Simon van Haarlem beleent op 10-03-1250 Wouter Stoutkind met de grond waarop Merenstein werd gebouwd.

Wouter Stoutkind bezat mogelijk het nabijgelegen Kasteel Uterwijck.

Kasteel Merenstein blijft in handen van de v. Egmonts tot de dood van Lucia op 18-12-1603. Daarna erft haar zoon Pieter Ruysch dit Kasteel.

Zie Hfdst. 67 Bl. 02 en 03.

Uterwijck

Zoals hierboven aangegeven bezat Wouter Stoutkind van Egmont ook het Kasteel Uterwijck. Na de bouw van Merenstein werd Uterwijck (ook Oosterwijck genoemd) van de hand gedaan.



Poelenburg

Dit Kasteel te Heemskerk werd in 1430 gekocht door Otto een jongere zoon van Aelbrecht van Egmont-Merenstein. In 1501, toen deze tak inmiddels Kenenburch had verkregen, werd het verkocht.

Zie Hfdst. 67 Bl. 04

Kenenburch

Dit Kasteel onder Schipluiden kwam in het bezit van Aelbrecht v. Egmont-Poelenburg door zijn huwelijk met Haze de Bloote van Lievenburch. Hun oudste zoon Otto wordt na de dood van zijn moeder in 1469/70 de eerste Heer van Kenenburch.

De laatste was Jacob, 4e Heer van Kenenburch.

Daarna vererft het Kasteel aan diens neef Otto van Zeventer.

Zie Hfdst. 67 Bl. 04.



Hiernaast

Tekening van Poelenburg van R. Roghman ~1646.

Links

Tekening van Merenstein van R. Roghman ~1646.

Hiernaast

Tekening van Kenenburch van R. Roghman ~1646.

Links

Tekening van Uterwijck van R. Roghman ~1646.

De Advocatuur van de Abdij van Egmond

De Advocatuur loopt als het ware als een rode draad door de geschiedenis van de Heren van Egmont. Talrijk zijn het aantal ruzies tussen de Abt en de Advocaat. Niet zozeer omdat de Advocaat zijn functie niet naar behoren uitoefende maar omdat de erfelijkheid van het ambt de bron van deze twisten was. Zoals J. Hof aangeeft, was dit in meer kloosters een netelige kwestie.

Ik haal hierna woordelijk de tekst aan die J. Hof schreef in zijn boek *De Abdij* blz. 39.

“Volgens het oude eigenkerkenrecht was de stichter heer en voogd van zijn kerk. Dit recht liet hij na aan zijn wettige erfgenamen. De taak van de voogd ten opzichte van zijn kerk respectievelijk klooster was veelzijdig.

- * Hij beschermde het,
- * vertegenwoordigde het naar buiten,
- * oefende er de rechtspraak uit met de abt,
- * hield toezicht op het beheer der goederen,
- * waakte tegen verspilling door de abt of convent,
- * lette er zelfs op, dat de regel onderhouden werd
- * en greep in bij verzuim door hervorming of verplaatsing van het klooster.
- * Hij moest zorgen voor het onderhoud van de monniken,
- * voor de luister van de liturgie en de kerk,
- * bezorgde de monniken privileges
- * en waakte over de abtskeuze.

[Meilink, Archief I p. 8]

Het zou te ver voeren de uitoefening van deze voogdijschap door de Hollandse graven hier in details te bespreken. De bronnen laten dit trouwens niet toe, maar telkens worden we geconfronteerd met werkzaamheden, die we niet kunnen uitleggen als eigenmachtig ingrijpen van een machtswellusteling, maar als logisch voortvloeiend uit het oude eigenkerkenrecht. [Rathgen, *Untersuchungen passim*]

Hoe hoger echter deze voogd op de maatschappelijke ladder stond, hoe moeilijker het voor hem werd zich met de details van bovengenoemde taak volledig bezig te houden. Met name was het uitoefenen van de lagere

rechtspraak, voor de meesten van hen een ondoenlijke opgave. Het was dan ook niet te vermijden, dat vele voogden hun taak voor een groot gedeelte aan een ambtenaar opdroegen, en zich tevreden stelden met de meest essentiële taken van hun verplichtingen. Deze ambtenaar, de subadvocatus ondervoogd, kreeg dikwijls zo'n uitgebreide volmacht en verving de voogd zó algemeen, dat we in de oorkonden dikwijls geen onderscheid zien tussen werkzaamheden van de voogd en die van zijn plaatsvervanger, die tenslotte ook de naam van advocaat voor zich opeiste. Dat deze ambtenaar niet altijd in de smaak van abt en kloosterlingen gevallen is en door zijn willekeurig optreden de goede naam van zijn heer bij hen verknoeide blijkt ook maar al te dikwijls. [Rathgen, p. 59]

Zo was de normale gang van zaken volgens het eigenkloosterrecht. Het verwondert ons dan ook bij Johannes à Leydis een geheel andere verklaring van het ambt van advocaat te vinden. Hij zegt dat de abt ad libitum een of andere leenman kon belasten met dit ambt zonder daardoor gebonden te zijn. Het spreekt vanzelf dat het hier steeds gaat om een subadvocaat, zoals uit latere bronnen blijken zal. Ook het advocaatschap over verschillende goederen buiten het graafschap Holland, waarvoor de graaf als voogd minder in aanmerking kwam, bleek uitgeoefend te worden niet door de vroegere eigenaars of schenkers van die goederen maar door de schout van de plaats. Deze kon door zijn positie het beste de belangen van het klooster behartigen. Deze geheel nieuwe verhouding tussen de abt en de voogd is wel het gevolg van de nieuwe ideeën over de verhouding tussen kerk en staat. Men kan zich zelfs afvragen of deze positie in werkelijkheid wel zo ideaal geweest is als Johannes à Leydis, hierbij steunend op gegevens van de Tabula, ons wil doen geloven. Het was natuurlijk wel geschikt om de latere onwilligheid van de subadvocaten te doen uitkomen. In de tweede helft van de twaalfde eeuw blijkt dan ook de situatie enigszins anders te liggen. Het was de graaf die mét de abt de subadvocaten benoemde, terwijl deze laatsten zelf steeds de mening huldigden, dat hun ambt

voor het leven en zelfs erfelijk behoorde te zijn. Wat hier ook van zij, het staat vast, dat in deze tijd door de abdijs min of meer bewust aanleiding voor deze aanmatiging gegeven is, doordat de toenmalige advocaat, zoals hij ten onrechte steeds genoemd werd, Berwoldus beleend werd met een hoeve en zes huizen en zijn ambt voor het leven bevestigd zag. De nieuwe leenman die ruim bemiddeld was, begon terstond dit leen voor zich te verzekeren door een versterkte plaats te bouwen, voorganger van het slot op De Hoef en bakermat van het geslacht der Van Egmonds. Als Johannes à Leydis deze passage verhaalt, merkt hij op, dat de strijd tussen de abdijs en haar advocaat om de heerlijke rechten te Egmond, verder het motief van geheel zijn kroniek zal zijn. De omstandigheden waarin hij dit schreef en het feit, dat zijn opdrachtgever een van de laatste slachtoffers van die strijd was, zullen hem zeker beïnvloed hebben en de drie volgende eeuwen van Egmonds geschiedschrijving wel wat sterk hebben gekleurd. Toch zal deze strijd ook onze aandacht trekken, omdat deze ons juist een blik gunt op de positie van de abdijs in de toenmalige maatschappij. Immers de overgang van feodale staatjes naar een eenhoofdig rijksbestuur had overal zijn consequenties en in een kloosterstaatje met een abt als absolute heerser, ontbrak het wel eens aan een soepele aanpassing aan de verloopende tijdsomstandigheden. Als de gevolgen hiervan zich, vrij laat overigens, gaan wreken, is het misplaatst te pas en te onpas in jammerklachten uit te barsten over het onrecht de kerk (in casu het klooster) aangedaan.” [Roefs p. 139]

Tot zover Hof.

Ook ik wil niet verder ingaan op de periode vóór 1100.

Het Adalbertusboek vermeldt op fol. 8 een ruil tussen Adallard (1105- 1120), abt van het klooster te Egmond en een zekere Eilger, (inimicum monasterii factis) een vijand van het klooster.

Deze ruil vond in het openbaar plaats in aanwezigheid van graaf Floris, diens vrouw en vele belangrijke getuigen.

Een tweede ruil wordt omschreven als: over de ruil van bezittingen in Callandsoog tussen abt Ascelinus (1124- 1129 † 1134) en voornoemde Eilger onder protest van het convent.

Abt Ascelinus ruilt hier waardevol bezit tegen bezit van veel mindere waarde.

Het convent hoopt dat deze ruil met

instemming van Jezus eens ongedaan gemaakt zal worden.

Beide transacties worden ook in de Tabula vermeld.

De Tabula vermeldt verder:

In 1139 schenkt paus Innocentius II aan de kloosters van Egmond en Rijsenburg het privilege van exemptie, hetgeen in 1143 v.w.b.

Egmond door bisschop Hartbert van Utrecht tijdens een kerkwijding nogmaals bekrachtigt wordt.

Dit wil zeggen dat de Abdijs direkt onder het gezag van de Paus viel en niet eerst onder dat van de Bisschop v. Utrecht.

Na een vermelding gedateerd 28-08-1167 volgt: merk op dat in de volgende brief van de eerbiedwaardige abt Wouter, Berewold tot advocaat van de kerk wordt aangesteld en in die tijd waren er veel advocaten, namelijk verschillende leenmannen.

Uit deze Berewold zijn de heren van Egmond voortgekomen, zoals ze ook zelf zeggen. Vóór deze Berewold was er geen sprake van Egmondse Heren en ze worden ook niet gevonden in de kalender van het klooster in Egmond.

Even verder staat er:

In het jaar 1162 herstelde Floris III, de tiende graaf van Holland, de kerk van Vlaardingingen etc. Na Floris en zijn broer Robert, Dirk Persijn, Hugo van Teylingen, IJsbrand van Haarlem en zijn broers Gerard Malot en Meynsoon, Simon-Galo, Albert Beynyaert werden, zoals uit deze brief blijkt, Dodo en zijn broers Dirk, Berewold en Werenbold tot advocaat benoemd.

Dodo wordt hier niet als ridder of heer van Egmond genoemd evenmin, als zijn vader Berewold hierboven. Het staat er duidelijk bij het jaar 1174 hieronder over de advocatuur. In het jaar des Heren 1174 verklaarde Floris III, de tiende graaf van Holland dat de wettige advocaat, te weten Dodo, zoon van Berewold, dit door overeenkomst was en dat hij de advocatuur niet door beneficie maar door overeenkomst zo lang zou waarnemen als het de abt en de graaf nuttig zou lijken.

De broers van Dodo waren drie in getal te weten; Dirk, Berewold en Werenbold.

In hetzelfde jaar 1174 stond abt Wibold aan de broeders vijf pond jaarlijks af.

Tot zover de Tabula.

Keren we nog even terug naar de tijd van Abt Ascelinus. Hof schrijft hierover:

Gravin Petronella dringt na de dood van Abt Adalard in 1120 haar hofkapelaan (toen nog novice) op als Abt van Egmond.

Johannes à Leydis
† 1480.

De annalenschrijver (waarschijnlijk monnik Frethericus), omschrijft hem als onnozel (homo simplicis naturae).

“ Met zulk een bestuurder hadden de buitenstaanders praktisch alle macht in handen. Er werden drie leken als beheerders van de kloostergoederen aangesteld en het was treurig te zien, aldus de annalist, hoe de zonen honger leden, terwijl de vreemdelingen mooi weer speelden van het kapitaal van het klooster. [Fontes p. 142- 143] Dat met het aanstellen van deze drie beheerders Folpert, Eilger en Steven bedoeld werd is duidelijk, als men bedenkt dat de tweede van dit drietal, ook uit andere bronnen bekend is, waar hij inimicus monnasteri genoemd wordt. Daar schijnt hij reeds op aandrang van graaf Floris en Petronella abdijgoederen in ruil gekregen te hebben zonder gelijkwaardige compensatie. [zie bovengenoemd afschrift van de Tabula en Fontes p. 37] De schrijver van de Miracula heeft een overtuigend bewijs van de afkeuring waarmee de goddelijke gerechtigheid dit bedrijf bezag, want de heren stierven alle drie in hetzelfde jaar een onverwachte dood.”

[Fontes p. 142-143 en p.33-37]

De Utrechtse Bisschop Andreas (1128- 1138) overigens een tegenstander van het investituurstelsel en hervormingsgezind, heeft bijgedragen tot het opheffen van de wantoestanden in Egmond.

Abt Ascelinus werd gedwongen zijn ambt neer te leggen en Walter, voorheen Proost van Henegouwen, werd op 7 september 1130 gewijd.

Van de nieuwe Abt werd verwacht dat hij in staat zou zijn de hervormingsbeweging van Cluny in te voeren.

Zoals hiervoor gesteld installeerde Abt Walter, Berwold als Advocaat voor het leven.

Berwold

In Hfdst. 34 ga ik uitvoerig in op deze Berwold en wat er over hem in de kronieken te vinden is. Over het algemeen wordt hij omschreven als Berwout Dodenzoen, een rijk edelman uit Egmond. Opvallend is wat Woutersz. aangeeft: “Barwout, die tweede van die naem, worde nae syn vaders doot die negende heer tot Egmont ende was een seer utgenomen devoet heylich man, gelyck Stephanus, Abt van Egmont, syn brueder was. Dese heer Barwout droech op ut groete devocie die Abdie van Egmont alle syn heerlicheit ende syn gueden van Egmont om te houden van den Abdie te leen voer hem ende syn naecomelingen, ende hy was een beschermer ende voerstander vander Abdie van Egmont”.

Daaruit is op te maken dat Barwout oorspronkelijk Heer van Egmond was en dat hij dit in leen opdroeg aan de Abdij.

Dat zou veel van de latere strubbelingen verklaren.

De meeste kronieken zijn het eens over de belening van de Advocaat Barwout door de Abdij met een hoeve met zes huizen (die huur opleverden) en het begin van de bouw van het Slot (al dan niet op deze hoeve).

Barwout overleed in 1155 en wordt, zoals ook de Tabula stelt, opgevolgd als Advocaat door vier van zijn zonen. Dodo, Dirck, Berwoud en Werembout. Als Heer volgt zijn oudste zoon Aalbert op.

Van Dirck, Berwoud en Werembout vernemen we niets meer. Mogelijk waren zij Advocaat in andere plaatsen.

Dodo

Met Dodo beginnen de problemen over de erfelijkheid van het Advocatenambt.

Hof schrijft hierover:

“ Het herstel van de vrede tussen de graaf en de abdij heeft zijn nut bewezen toen het klooster moeilijkheden kreeg met de heer Dodo van Egmond, zoon van de inmiddels overleden Berwold, de eerste die in Egmond het ambt advocaat voor het leven verkreeg. Dodo beweerde, dat het advocaatambt hem erfelijk toekwam als leen, door zijn vader van de abdij verworven, een insinuatie, die gevaarlijke gevolgen kon hebben voor het klooster. Alle vrijheid van handelen zou door deze onmogelijke verhouding aan banden gelegd worden. De kloosterlingen weigerden dan ook pertinent aan deze eis toe te geven. Toen de zaak tenslotte niet in der minne geschikt kon worden, werd zij de graaf ter

Berwout krijgt vlg. het Adalbertusboek tussen 1134 en 1161 van de Abt 5 pond en 1 mark voor land gelegen in Rijswijkerbroek met een jaarlijkse opbrengst van 8 pond.

beoordeling voorgelegd. Deze deed na zijn principes et nobiles gehoord te hebben, op 3 oktober 1174 uitspraak. Voorop werd gesteld, dat op zich de graven van Holland de eigenlijke advocaten van de abdij waren. Omdat echter in kleinere aangelegenheden de abdij niet buiten een zaakgelastigde kon, bepaalde de graaf dat dit gedelegeerde advocatenambt bekleed zou worden door iemand, die in gemeenschappelijk overleg tussen de graaf en abt gekozen moest worden. Deze zou dit ambt niet voor het leven uitoefenen maar tot opzeggens toe [Fontes p. 239]. In principe kreeg de abdij dus gelijk, maar in de praktijk bleek het slechts een uitstellen van de kwestie. Dodo werd immers in gemeenschappelijk overleg tot advocaat gekozen, zodat de bestaande situatie bevestigd werd en de familie van Egmont, zoals zij zich spoedig gingen noemen, steeds vaster in het zadel kwam. Het voordeel dat dit compromis voor de abdij opleverde, was dat de rust tenminste voor enige tijd hersteld was”.

Dodo komt voor in een oorkonde van 28-08-1162 en wordt daar genoemd met zijn broers. Van de gravelijke uitspraak van 1174 is ook een oorkonde overgeleverd.

Overigens krijgen de broeders in 1174 van de Abt vijf pond jaarlijks. Onduidelijk is wie hier met de broeders bedoeld worden. Als dit Dodo en zijn broers zijn, dan hoefden zij destijds het Advocatenambt niet om het geld te aanvaarden. Met broeders kunnen ook de broeders van het convent bedoeld zijn.

Na het overlijden van zijn broer Allert, neemt Dodo in 1168 waar als Heer van Egmond omdat de zoon van Allert bij het overlijden van zijn vader nog niet geboren was.

Deze opvolging vindt plaats na verheffing en verkiezing door de inwoners van Egmond.

[zie Woutersz. en v.d. Schelling]

Dodo overleed in 1200.

Wouter I

Wouter I werd in 1168 geboren en kon zijn vader dus in 1168+ 16= 1184 opvolgen als Heer van Egmont. Zijn oom (neef?) en voogd bleef denk ik het Advocatenambt zelf uitoefenen tot 1200.

Intussen woedde de oorlog met de Graaf van Loon waarbij het Slot op de Hoef in 1205 verwoest werd.

In 1202 breken moeilijkheden uit tussen de Abdij en Wouter I.

Hof schrijft:

“ Uit dezelfde tijd dateert ook een nieuwe strijd tussen de abdij en de heren van Egmond. In 1202 was Dodo, die zich geschikt had in de beslissing van 1174, gestorven en was de advocatie aan zijn neef Wouter gekomen. Dat deze in de geschiedenis de naam van quade Wouter heeft gekregen [Hovaeus p. 42], doet reeds vermoeden, dat hij geen gemakkelijk heer was. Het klooster zou er de gevolgen van ondervinden. Antonius Hovaeus noemt hem een seer wonderlick man, seer haestich ende toernich van natuere maer goet te versoenen. Vanaf het begin toonde hij zich vijandig tegenover de abt, die hij volgens dezelfde kroniek nooit anders dan een ley cappaert noemde (de gedrukte versie staat op p. 42: luylich cappaert). Hij weigerde zijn leen te verzoeken en ontnam het convent de tiende van de vis op zee. Uit dezelfde tijd moet een bericht dateren dat hij een monnik gevangen nam om een hoge losprijs voor hem te krijgen. [Fontes p. 253] Wederzijds schijnen zich gewelddaden voorgedaan te hebben. Hovaeus verhaalt, dat de abt een poging zou hebben gedaan om kwade Wouter te vermoorden. Volgens het verhaal zou hij - nota bene in de Kerstnacht - driehonderd man te paard naar het huis van Dirk van Rijswijk te Rinnegom gestuurd hebben, waar Wouter na de verwoesting van zijn eigen kasteel verbleef, om hem te vermoorden. Deze was echter tijdig gewaarschuwd, trok met zijn krijgslieden op en leverde slag op het plein voor de Abdijkerk, het z.g. Krijt. Na zijn tegenstanders verslagen te hebben, stak hij, aldus Hovaeus, de molen van het klooster en de stallen van de graaf van Holland in brand. [Hovaeus p. 44] Wat betreft dit laatste is de schrijver zeker in de war. Dezelfde misdrijven worden in de kroniek van de abdij vermeld, als gepleegd in september 1360. [Roefs p. 180] Dit is wel een reden om het hele verhaal met de nodige scepsis te lezen. Het gaat nog door met te vermelden dat graaf Willem Zonderland op klacht van de abt heer Wouter op Nieuwjaarsdag heeft laten ontvoeren en opsluiten in zijn huis te Heemskerk. Spoedig echter werd hij daar door vrienden bevrijd. Hij gebruikte zijn vrijheid om het slot op de Hoef in nieuwe luister te herstellen. Over de strijd tegen de abdij wordt niets meer vernomen. Mogelijk heeft de dood van abt Franco op 3 oktober 1206, bijgedragen tot het

sluiten van de vrede. Kwade Wouter heeft na het beëindigen van de strijd tegen Lodewijk van Loon zijn krijgstalenten op nobeler wijze kunnen gebruiken in het Heilige Land, waarheen hij zich had begeven en waar hij in 1206 om zijn moedig optreden tot ridder werd geslagen. Teruggekeerd naar Egmond, stierf hij daar de 13e september 1208 en werd begraven in de buurkerk”. [Hovaeus p. 47] Uitvoering is dit ook te lezen in Hfdst. 38 bij Woutersz.

Willem I

Hierover schrijft Hof:

“ Na de dood van (abt) Franco op 3 oktober 1206 werd de abtsetel bezet door een lid van het geslacht van Rijswijk (Lubbert). Een merkwaardig geval, want de Rijswijks waren verwant met die van Egmond en woonden te Rinnegom vlak bij de abdij. De relaties stelden de abt in staat, de eerste jaren in betrekkelijke rust te besturen. Hij schijnt in deze jaren wel sterk beïnvloed te zijn geweest door zijn familie. In 1213 verleende hij aan Willem van Egmond de advocatie en alle leengoederen welke deze van de abdij hield in erfelijk leen onder de voorwaarde, dat na diens overlijden zijn dochter de advocatie met het leen zou ontvangen indien hij geen wettige zoon naliet en dat zijn oudste broer zou opvolgen, wanneer hij geen wettige dochter naliet. [Fontes p. 244 Roefs p. 151] Door deze oorkonde werd de advocatuur dus voorgoed erfelijk in de familie. Willem heeft waarschijnlijk geprofiteerd van de moeilijke situatie waarin graaf Willem I van Holland zich bevond, toen hij met de Fransen tegen Engeland optrok en daarom door paus Innocentius II in de ban gedaan was. Het blijft toch wel moeilijk te begrijpen, waarom de abt deze voor de vrijheid van het klooster zo riskante daad heeft kunnen stellen. Het ontbreken van een bezegeling door het convent, die men in een dergelijk belangrijk stuk zou verwachten, heeft de continuator van de abtenkroniek doen besluiten, dat de daad gesteld was zonder toestemming van het kapittel. [Roefs p. 151] Na de grafelijke uitspraak van 1174 was de rechtswaarde van deze akte dan ook twijfelachtig. We zullen zien, dat noch de graaf noch de abt er later rekening mee hielden. Maar de Egmonds hebben vanaf deze tijd niet nagelaten om hierop hun eisen tot een definitieve regeling van de erfelijkheid van de advocatie te baseren”. Zie ook de Tabula 1215.

Hof gaat verder met:

“Nog merkwaardiger is, dat reeds twee jaar na het uitvaardigen van deze oorkonde, de geschillen tussen abt en advocaat weer zo hoog opgelopen waren, dat de graaf er toch weer aan te pas moest komen. Want Willem van Egmond's ambities reikten verder. Het was hem niet genoeg beschermheer te zijn van de abtjgoederen. Hij verlangde niets minder dan er ook daadwerkelijk de zeggingsmacht over te verkrijgen, en vooral om de hoge en lage rechtsmacht uit te oefenen, en dit zelfs over het abtjpersoneel en de monniken zelf. Het bleef niet bij eisen. Op een goede dag voegde hij de daad bij het woord, richtte tegenover de abdij een rechtbank op en riep onder protest van de abt en monniken de kloosterdienaren voor zijn vierschaar. De kloosterbewoners begrepen dat alleen een resoluut optreden hier op zijn plaats was. Vergezeld van het convent trad de abt naar buiten, nam het kruis weg, waaronder Willem naar gewoonte des tijds zetelde, en verbood zijn onderhorigen, op straffe van verbeurdverklaring van hun goederen, zich aan dit gerecht te onderwerpen. De dienaren gehoorzaamden en lieten de heer van Egmond alleen staan met de zijnen. Om de smaad uit te wissen, nam deze wraak op de weerloze burenen van Egmond, roofde hun kudden en dreigde de abt en monniken met bloedige wraak. Van die dag af had het klooster geen rust meer. De ene gewelddaad riep de andere op. Met behulp van zijn leenmannen is de abt er in geslaagd het geroofde vee terug te bemachtigen, zodat de kloosterdienaars tenslotte niet al te veel onder hun gehoorzaamheid hebben moeten lijden. [Fontes p. 250 Roefs p. 152] Maar verder gewelddadig optreden van de advocaat kon de abt tenslotte maar moeilijk voorkomen. De vraag doet zich hier voor, waarom de abt deze moeilijkheden zelf probeerde op te lossen, zonder steun van graaf Willem te vragen. Dat hij dit niet gedaan heeft kan op de eerste plaats verklaard worden uit de politieke omstandigheden. De graaf was in deze jaren gewikkeld in een strijd tussen Otto IV en Frederik II om de Duitse troon (1208-1214). In de zomer van 1214 streed hij in Noord-Frankrijk, waar zijn partij bij Bouvines de nederlaag leed. Daar Willem een kandidaat steunde, die in de kerkelijke ban was - misschien was hij daardoor zelf ook geëxcommuniceerd - wenste de abt hem niet

in de zaken van het klooster te betrekken”.

Hierna volgt bij Hof een uitvoerig verhaal over de Bisschoppelijke Rechtbank.

In het kort: de Abt grijpt een voorval aan om de Advocaat voor de Bisschoppelijke Rechtstoel te Utrecht te brengen.

De Bisschop verklaart zich niet competent en geeft een voor de Abt negatieve beslissing.

De Abt wendt zich tot Rome. Hij stelt alle personen en goederen van het klooster onder bescherming van de H. Stoel.

In Egmond breekt een guerrilla uit.

De uitspraak van Rome bevatte twee boodschappen:

1. De kerkelijke kwestie werd doorverwezen naar een speciale Kerkelijke Rechter:

Hendrik Raso, Proost van St. Maria ad gradus te Keulen.

2. Voor de andere kwestie roept de Paus de hulp in van Graaf Willem (die hiermee uit de mogelijke kerkelijke ban wordt ontheven).

De Graaf ontbiedt beide partijen.

De Abt betoogt dat de Graaf zelf als Advocaat de rechten van het klooster moet verdedigen.

De Graaf stelt nu Dirk van Boekel aan als rechter.

Willem van Egmont beroept zich op zijn rechten als Advocaat.

1e uitspraak: de Graaf is de Advocaat en de Abt kan zonder zijn toestemming geen ander als zodanig aanstellen. De Graaf vraagt een schadevergoeding van 500 pond.

Willem dringt, gesteund door het merendeel van de Hollandse edelen aan op een uitspraak van de Graaf zelf.

Willem van Egmont memoreert zijn verdiensten in de oorlog tegen de Graaf van Loon. De Graaf dringt aan op een compromis. Vastgelegd in een oorkonde van 28 augustus 1215. [Kruisheer oork. 72]

Willem van Egmont doet afstand van de geusurpeerde rechten, maar krijgt deze vervolgens terug voor het leven als gunst.

[Fontes p. 250-254 Roefs p. 151-155 Tabula 1215]

Evenals de uitspraak van 1174 was deze slechts een compromis, dat aan de werkelijke situatie weinig veranderde. De rechten van de Abdij werden zelfs langzaam maar zeker beknot.

Na de dood van Abt Lubbert volgt Abt Hendrik op in 1226. Deze Abt was ook verwant aan de Heren van Egmont.

Een van zijn eerste daden was dan ook Willem van Egmont opnieuw erfelijk te

belenen met de Advocatuur. [ARA Egm. inv. 3 fol. 25 (reg. 27) gedr. OHZ I 300, Roefs p. 158] In Nov. 1227 volgt een nieuwe nauwkeuriger oorkonde. [idem (reg. 28) gedr. OHZ I 307] Paus Clemens bevestigt deze oorkonde op 18 januari 1310.

De verstandhouding tussen Abt en Advocaat bleef nu goed.

Willem wordt zelfs erfelijk met het Altrudeland beleend tegen 3 pond en 15 den. Het convent weigert oorspronkelijk haar toestemming [Kapittelakte 25 nov. 1228], maar ratificeert gezien de vriendschappelijke verhouding”.

Willem overleed in 1234.

Gerrit II

Van hem zijn geen voorvallen m.b.t. de Abdij bekend.

Hij overleed t.g.v. een schipbreuk in 1242.

Willem II

Hij stond zeker tot 1248 onder voogdij van Wouter Stoutkind.

De relatie met Abt Lubbert (1240-1263), ook weer uit het Geslacht van Egmont, blijkt goed.

Op 21 oktober 1301 krijgt hij een Pauselijke bevestiging van al zijn Abdijlenen.

[ARA Egm. inv. 3 fol 25vo (reg. 124)]

Willem overleed in 1304.

Zijn zoon Gerrit III overleed vóór hem in 1300. Zijn kleinzoon volgt dus op. *1

Willem III

Hij wordt op 18 januari 1310 door Paus Clemens bevestigd in alle rechten van zijn voorouders op de Advocatie en leengoederen.

[ARA Egm. inv. 3 fol. 26 (reg. 151)]

Willem overleed kinderloos in 1312.

Zijn broer volgt hem op.

Wouter III

In 1312 weigert de Abt om Wouter te erkennen als Advocaat. *2 Na lang onderhandelen wordt hij dit voor het leven, zij het onder zeer veel voorwaarden en met veel beperkingen.

[ARA Egm. inv. 1 fol. 25 (reg. 162)]

In 1319 is er een geschil met de Abt. Dirk III v. Wassenaer arbitreert.

[AN Parijs arch. Pignatelli serie T nr. 159]

Wouter overleed in 1321.

*1: In principe kon Willem III de advocatuur als een recht leen niet erven van zijn grootvader.

*2: In principe kon Wouter III de advocatuur als een recht leen niet erven van zijn broer.

Johan I

Volgens een supplek dat Abt Hugo v. Assendelft in 1360 aan de Paus richtte, komen de 30 jaar ervóór voorgevallen wandaden van Jan v. Egmont aan de orde. Zo zou hij het klooster hebben aangevallen en de kamer van de Abt zijn binnengedrongen. Hem bedreigd hebben onder het schreeuwen van "ter dood, ter dood die verrader van een Abt". [Roefs p. 175, ARA Egm. inv. 101]

In 1355 komt het weer tot een conflict. De Abt laat te Wimmenum een kapel bouwen. Stichtingsbrief van 1 november 1357. [ARA Egm. inv. 755 (reg. 373), inv. 756 (reg. 374) en inv. 755 (reg. 375)]

Deze kapel lag op de omstreden grens van de Heerlijkheid. Jan gaat hier tegen in, waarna de onenigheden zo hoog oplopen, dat de Abt de vlucht neemt.

In 1358 komt het tot een proces tegen Jan v. Egmont dat vlg. de Tabula 7 jaar zou duren. [ARA Egm. inv. 3 fol. 10]

In juli 1359 vindt dit plaats in Avignon. De Abt richt zich in een supplek tot de Paus, waarin hij stelt dat alle landen tussen Aremerzweth en Winnemerzweth in het gebied van Egmond, alsook de Hoge en Lagere Rechtsmacht over de inwoners, aan het klooster toebehoren. Heer Jan van Egmont, ten onrechte pretenderend dat het gezag en de rechtsmacht door hem van Abt en convent in leen werd gehouden, had de Abt op velerlei wijze in zijn bezit gestoord. Bovendien had destijds een Heer van Egmont een aanval op het klooster gedaan, Abt Dirk naar het leven gestaan en was een van de dienaren van de huidige Abt op het Abdijterrein zelf vermoord. Door deze felonie had het Geslacht van Egmont zijn leen verbeurd.

Het gaat hier te ver om alle misdaden en de gang van het proces te beschrijven. Ik verwijs daarvoor naar J. Hof De Abdij blz. 76 e.v.

Op 11 augustus 1363 wordt Prior Arnhold van Driel op het Abdijterrein vermoord.

Al met al reden voor een Kerkrechterlijke uitspraak.

Op 3 juli 1366 volgt een Pauselijk schrijven en de aanstelling van een executerende commissie. [ARA Egm. inv. 101 (reg. 411, 412 en 413)]

Of de betrokkenen nog voor hun dood boete hebben gedaan en van de ban zijn ontheven, heeft de kroniekschrijver niet kunnen achterhalen.

Johan overleed in 1369.

Aarnoud I

In 1368 werd Jan van Hillegom tot Abt gewijd. Hij wist het nog steeds niet opgeloste leenconflict met de Heer van Egmont op een dood spoor te brengen.

De Heer van Egmont komt alleen nog ter sprake bij de terugkoop van zekere rechten die Jan v. Egmont sinds 1375 van de Abdij in pacht had [ARA Egm. inv. 393 (reg. 479)] en bij de verkoop van een huis in 1376 aan Gerrit van Egmont (Hr. v. Wateringen).

[ARA Egm. inv. 319 (reg. 485)]

In 1372 doet de Abdij [vlg. Tabula] afstand van leengoederen te Rinnegom en Limmen. In 1396 bemiddelt Hertog Albrecht als Graaf van Holland tussen Aarnoud en de Abdij betreffende de Rechtsmacht.

[ARA Egm. inv. 48, 104 (reg. 621- 635, Roefs p. 187)]

Voorstel: de Hoge en Lagere Rechtsmacht gaan terug naar de Graaf.

Zie Kapittelakte van 29 april 1396.

Accordering door de Hertog op 6 mei 1396.

[ARA Egm. inv. 645 (reg. 636)]

De Graaf komt in conflict met de Abdij en geeft in 1398 Aarnoud de Hoge en Lagere Rechtsmacht in leen. [Roefs p. 188- 189]

Op het eind van de 14e eeuw vonden er verschillende conflicten met de Abt plaats o.a. over de aanstelling van een schoolmeester. [Alkmr. Jrb. 1968 blz. 123]

In 1405 worden door Graaf Willem alle grafelijke lenen van Aarnoud v. Egmont verbeurdverklaard.

Vóór eind 1407 wordt de overeenkomst uit 1396 betr. de Hoge en Lagere Rechtsmacht door Graaf Willem vernietigd.

Aarnout wordt uit de Heerlijkheid gestoten.

[ARA Egm. inv. 53 (reg. 736)]

Op 23 juni 1408 Zoen van Geervliet. Aarnoud wordt tegen betaling van 20000 Fr. kronen weer in zijn oude rechten hersteld. [Roefs p. 191- 193]

Aarnoud overleed in 1409.

Johan II

Johan II wordt in 1409 al direct met moeilijkheden geconfronteerd. Omdat het zoengeld (overigens een enorm bedrag) nog niet was voldaan, stelt de Graaf in Egmond aan:

16-12-1409 Dirk Stokensz. als Schout.

25-12-1409 Willem v. Alkemade als Baljuw.

Op 28 september verklaart Jan van Egmont bij notariële akte op de vraag van Graaf Willem of hij bereid is zijn Heerlijkheid van

de Abt in leen te ontvangen, dat hij, krachtens de afstand door de Abt aan Graaf Albrecht gedaan, des graven leenman wenst te zijn. De Graaf antwoordt hierop dat genoemde afstand buiten medeweten van de Paus is gedaan en dus nietig is. [Arch. Nat. Parijs T.]

In september 1410 vindt weer een zoen plaats. Zie de uitspraak op 3 oktober 1411 te Schoonhoven.

Dit zoen wordt pas in 1413 bezegeld. [Tabula en Arch. Nat. Parijs T.]

Voor een resumé van dit zoen zie Hof blz. 96. Héél in het kort komt het erop neer dat Johan van Egmont het onversterfelijk leen behoudt van de hoeve waarop zijn kasteel staat evenals de Hoge en Lagere Rechtsmacht van de Heerlijkheid Egmond.

De Abdij behoudt het recht op alle bebouwde en onbebouwde landen in de Heerlijkheid Egmond.

Johan weigert zich bij deze uitspraak neer te leggen.

Hij weigert ook op 2 februari 1413 om voor een rechtbank zijn bezwaren te verdedigen.

Hierdoor bleef het zoen van Schoonhoven van kracht, hetgeen op 2 april 1415 opnieuw werd bevestigd.

Johan weigert ook de Hertog te volgen in een oorlog tegen Gelre, wat hem een veroordeling wegens hoogverraad oplevert.

Hij verbeurde zijn bezit en werd verbannen. In 1417 doet zich door de dood van Hertog Willem een andere situatie voor.

Johan wordt nu vertrouwensman van Hertog Jan v. Beieren en maakt weer aanspraak op Egmond.

De situatie in Egmond wordt dermate grimmig dat de Abt naar Utrecht vlucht.

Johan gaat zich nu bemoeien met de hervorming van de Abdij (Concilie van Konstanz).

Ook hier verwijst ik weer naar Hof voor een uitvoerig verslag.

Jan overleed in 1452.

Willem IV

De problemen waren tijdens Johan II nog niet opgelost en vinden hun nasleep ten tijde van Willem IV.

Deze maakt schriftelijk de zaak nogmaals in Rome aanhangig. Het gevolg is een hernieuwde visitatie. Die vindt plaats op 15 mei 1453 door de Abt van St. Jacob te Luik. De Hertog in Brussel was hierover verbolgen. [ARA Egm. inv. 69 (reg. 1090)]

De Paus wordt verzocht de uitgevaardigde bul

te herroepen. De Paus reageert met het besluit dat alleen hij en zijn opvolgers in de toekomst prelaten mogen uitkiezen om de Abdij te visiteren. [ARA Ebm. inv. 3 fol. 118 (reg. 1093)]

De ruzie spitst zich nu toe op het Kapittel op de Hoef en de incorporatie van de Buurkerk. Intussen diende zich de Hervorming volgens de Unie van Bursfeld aan.

Willem IV was namens Karel de Stoute vanaf 1473 ook Stadhouders van Gelre.

Willem overleed in 1483.

Johan III

Hij werd in 1486 door Keizer Maximiliaan verheven tot Graaf van Egmont.

Daarmee waren de aanspraken van de Abdij op de Heerlijke Rechten voorgoed voorbij.

Op verzoek van Johan van Egmont gaf Paus Innocentius VIII op 7 oktober 1490 de opdracht om de Abdij te laten visiteren door de Abt van Trier-Keulen. De kaarten van Graaf Johan, die zich nog steeds op zijn rechten als Advocaat beriep, lagen niet gunstig. [zie ook hier uitvoerig Hof, blz. 127]

Johan overleed in 1516.

Johan IV

Van hem is in akten niets terug te vinden met betrekking tot de Abdij.

Johan overleed in 1528.

Karel I

Ook hij heeft zich nooit met de Abdij beziggehouden.

Karel overleed kinderloos in 1541. Zijn broer volgt hem op.

Lamoraal I

Hij was mogelijk in formele zin nog steeds Advocaat. Nergens wordt aangegeven dat hij zich ook als zodanig manifesteerde.

In 1568 werd hij onthoofd.

De Abdij werd op 7 juni 1573 in opdracht van Dirk v. Sonoy, Luitenant-generaal van Willem v. Oranje door de Geuzentropen totaal verwoest nadat deze door hem en zijn troepen grondig was leeggeroofd. De sloop van de Abdij begon al op 1 april 1573. Hetzelfde lot onderging het Slot van de Heren van Egmont.

Het is op zijn zachtst gesproken merkwaardig dat Willem v. Oranje hiervan niet op de hoogte was aangezien hij zeer gebaat was bij de uitschakeling van de machtige Abdij en de Graven van Egmont.

Dirk v. Sonoy stond bekend als een trouw opvolger van bevelen. Uit zichzelf ondernam hij niets. De bezetting van het klooster en het Slot zal strategisch nodig geweest zijn (?!). Het leegroeven en vernietigen ervan komt voor rekening van de opdrachtgever. De kostbare inboedels verdwenen spoorloos. Dat hiervan geen documenten te vinden zijn is niet verwonderlijk. Willem v. Oranje heeft alle sporen grondig laten uitwissen.

De Heren van Egmont

De titel Heer

Onderstaande tekst is letterlijk overgenomen uit een artikel van J. van der Horst, Haarlems Dagblad 19 Dec. 1998.

Ons woord 'heer' is duidelijk niet aan het Frans ontleend. Het betekent wel ongeveer hetzelfde als het Franse 'monsieur', maar verder lijken ze helemaal niet op elkaar. Toch zou het Nederlandse woord niet bestaan hebben als het Frans of het Latijn er niet was geweest. Maar om dat uit te leggen moeten we terug in de geschiedenis.

Terug naar de periode van 500 tot 1000; de tijd van Karel de Grote. Het is de tijd dat het heidense West-Europa stukje bij beetje bekeerd werd tot het Christendom. De tijd ook dat West-Europa leerde lezen en schrijven. En dat er tal van nieuwe woorden opduiken om allerlei kerkelijke begrippen uit het Latijn om te zetten in de gewone taal van de mensen. Nieuwe woorden, of nieuwe Christelijke betekenissen voor al bestaande woorden, zoals kerk, basiliek, offer, bisschop, aalmoes, zegen, zonde, klooster, non en monnik.

Voorzover we kunnen nagaan is het oudste woord voor heer in de Germaanse talen iets als 'vroom' *1 geweest. In het Gotisch uit de 4e eeuw na Christus komen we het tegen als 'frauja'. Ook in de West-Germaanse talen moet er zoiets geweest zijn, wat onderandere blijkt uit de plaatsnaam Franeker, vroeger ook wel Fronakre geheten, akker van de heer. Maar behalve enkele restjes in aardrijkskundige namen is er van dit oude woord niets meer over. Men is overgestapt op het woord 'druthin', drothin'. Dat is in de oudste teksten van alle West-Germaanse talen het gewone woord voor 'heer'.

Het moet oorspronkelijk zoveel als 'legeraanvoerder' betekenen hebben. In de eerste Christelijke teksten is dit het woord dat men gebruikt voor het vertalen van het Latijnse 'dominus'. Waarschijnlijk hebben de eerste zendelingen de Christelijke boodschap dus een beetje aangepast aan de Germaanse cultuur. Dominus betekende namelijk 'heer des huizes',

en ook wel 'eigenaar' en 'heerser', maar zonder het militaire tintje dat de Germaanse vertaling heeft. Misschien konden de Germanen zich een machtig heer alleen maar voorstellen als iemand met een leger, een aanvoerder in oorlogstijd. In ieder geval wordt 'drohtin' gebruikt voor zowel wereldlijke heersers als voor God. Net als 'dominus'.

In de oudste Nederlandse tekst die bewaard gebleven is, de 'Wachtendonckse Psalmen' van ongeveer 900 komen we het inderdaad zo tegen. En ook in de Egmondse Williram van circa 1100: 'thar lernostu mih drohtines gebode', oftewel: daar leerde je mij 's Heren geboden.

Maar tegen die tijd is ook al een ander woord in omloop geraakt. In de Romeinse talen was namelijk als alternatief voor 'dominus' de gewoonte opgekomen om een wereldlijk heer aan te duiden als 'senior'. Dat is in feite de comparatief of vergrotende trap van 'senex', het woord voor 'oud'. Senior is dus 'de oudere'. Hier ligt het begin van het Franse 'seigneur' en het Spaanse 'senor'.

In de Germaanse landen heeft men dit voorbeeld nagevolgd. Niet door 'senior' over te nemen, maar door van een eigen woord een vergrotende trap te maken. In het Duits bestaat het grondwoord nog, namelijk 'hehr' (= hoog, verheven). En zo ging men spreken van 'heriro', dat is: de hogere, de meer verhevene. Via 'herere' en 'here' is dat op den duur verkort tot ons tegenwoordige 'heer'. Het woord is dus voor honderd procent van Germaanse afkomst, maar het idee om het te vormen op basis van een vergrotende trap is afkomstig uit de Romaanse talen. In het Duits is men zelfs een stapje verder gegaan en ging men de discipelen of leerlingen van Christus aanduiden als 'Junger', wat eigenlijk 'jongeren' betekent, maar zo gezegd wordt vanwege 'junior'. De vervanging van 'drohtin' door 'heer' heeft eeuwen geduurd. In de begintijd werd 'heer' gebruikt voor een wereldlijk vorst, en 'drohtin' als aanduiding voor zowel God als voor wereldlijk heersers. Naarmate 'drohtin' ouderwets werd en exclusief het woord voor God, werd de oorspronkelijke betekenis

*1: Van Dale kent de volgende samenvoegingen met Vroom: geld, goed, heer, hoeve, hof, recht, visserij, water.

vergeten en ging men het 'vertalen' met 'heer'. Maar nog in het verhaal over de reis van Sint Brandaan, uit de 12e of 13e eeuw, lezen we: 'Helpt ons, drochtijn, van hiere dore dijne moeder eere'. Dat is dan meteen een van de laatste keren dat we het tegenkomen. In later eeuwen wordt het niet meer gebruikt. Het woord is dus circa 1400 jaar oud.

Hoeve

In de 8e en 9e eeuw kwam het woord hoeve voor onder de vormen huoba, huba en hoba. Het was een aanduiding voor een bepaalde eenheid van landbouwexploitatie en kwam overeen met het in de middeleeuwen gehanteerde begrip mansus.

In de 12e en 13e eeuw wordt hoeve ook gehanteerd als oppervlaktemaat, gebaseerd op de normale bedrijfsgrootte (12 bunder = 15 ha). Een vronhoeve was in de 13e eeuw het centrum van een groot domein. Andere hoeven waren hier administratief, rechtelijk en economisch aan ondergeschikt. Met andere woorden het was een hoeve van de Heer, die van hieruit zelf, of door middel van een daartoe aangestelde, zijn omliggende domein beheerde. Domein komt van het Latijnse dominicum wat de heer (dominus) toebehoort betekent.

Bron: Winkler Prins.

De Heren van Egmont

De volgende hoofdstukken gaan over de Heren en Graven van Egmont.

Hoofdstuk 25 gaat over de Heraut en kan gezien worden als een samenvattende inleiding. De Heer van Egmont die als eerste vermeld wordt in de toentertijd beschikbare bronnen, wordt door de kroniekschrijver voor het voetlicht geplaatst. Bovendien laat hij het illustere voorgeslacht van deze eerste Heer de revue passeren.

Dat dit niet het meest waarheidsgetrouwe deel vormt van een kroniek, spreekt voor zich. Toch is het de moeite waard om dit in zijn geheel te memoreren.

Het bevat n.l. veel informatie over hoe men in die tijd over deze zaken dacht.

De opdrachtgever van de kroniek ging ervan uit dat het voor een monnik die kon lezen en schrijven eenvoudig was om met behulp van de hem ter beschikking staande oorkonden etc. de voorgeschiedenis van het geslacht op papier te zetten. De monnik liet de opdrachtgever in de waan en schreef zoveel mogelijk waarheidsgetrouw op.

Het moet in die tijd een enorme klus geweest zijn om een redelijk verhaal te kunnen distilleren uit de honderden moeilijk leesbare documenten.

De verleiding was dan ook groot om zelf bepaalde leemtes in te vullen.

Natuurlijk liet hij voor de opdrachtgever al te belastende passages weg (wat niet weet, wat niet deert).

Over de vroege geschiedenis was in de beschikbare oorkonden niets terug te vinden.

Wel beschikte de monnik over een aantal algemene handschriften, meest Heiligenkronieken (Vitae). In deze Vitae vond de monnik veelal nog iets bruikbaar.

We zien dan ook dat de monnik hier dankbaar gebruik van gemaakt heeft.

De Heraut

Bij veel volken zien we dat leiders gebruikmaken van Herauten of daarmee vergelijkbare personen. In principe heeft een Heraut overeenkomsten met onze PR-manager. Namens zijn opdrachtgever of diens Huis was hij woordvoerder, deed aankondigingen en gaf leiding bij plechtigheden etc. Deze aanzienlijke representatieve functie stond in hoog aanzien. De Heraut moest goed geïnformeerd en uiterst betrouwbaar zijn. Soms werd hij als boodschapper ingezet, waarbij hij een vrijgeleide had. Bij conflicten waren beide partijen er immers bij gebaat elkaar boodschappen te kunnen blijven sturen. Omdat het toch te riskant bleek om iemand die alles van zijn opdrachtgever wist, hiervoor in te zetten, ging men over op het gebruik van bodes. Dit waren ongeletterden die alleen maar tot taak hadden een brief te overhandigen waarvan zij de inhoud niet kenden.

We moeten Herauten niet verwarren met Barden, die als verhalenvertellers en nieuwsverspreiders een rondtrekkend bestaan leidden. Herauten waren herkenbaar aan hun specifieke kleding voorzien van de heraldische symbolen van hun opdrachtgever.

Hiernaast is schematisch de structuur van een middeleeuwse stam weergegeven.

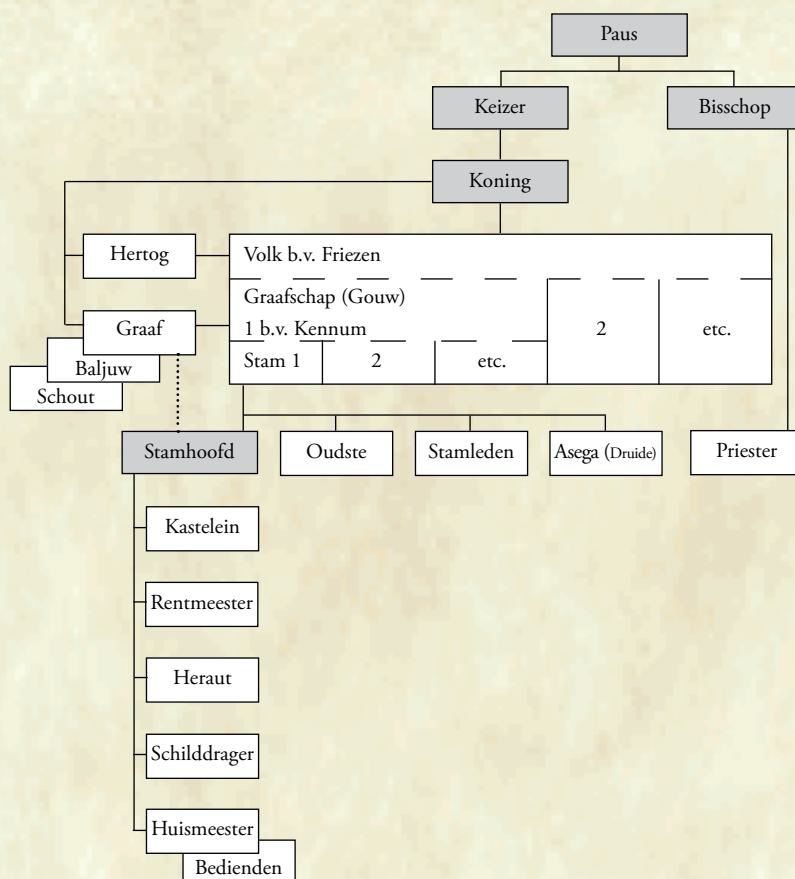

Centraal staat het Stamhoofd.

Deze gaat met andere stammen een stamverband aan. Als leider wordt door de Stamhoofden een Graaf aangesteld. Hertogen en Koningen waren in eerste instantie legerleiders van meerdere stamverbanden. Zij werden voor korte of langere tijd door de Vergadering van Stamhoofden en Graven geïnstalleerd.

Later, toen het Koningsambt min of meer erfelijk werd, installeerde de Koning de Hertogen.

De Vergadering van Hertogen en Koningen koos uit haar midden een Keizer, die door de Paus werd gekroond.

De Paus werd door de Bisschoppen gekozen en deze benoemde zelf de nieuwe Bisschoppen. Graven, Hertogen en Koningen stelden Baljuws aan die namens hen het recht in hun gebied handhaafden. Voor deelgebieden stelde de Baljuw een Schout aan.

Langzamerhand kon men van een hofhiërarchie gaan spreken.

De belangrijkste functionarissen waren:

Kastelein of Huisbewaarder.

Deze kreeg voor beveiligingstaken de beschikking over gewapende mannen.

Rentmeester.

Deze inde pachten etc. en voerde veelal de administratie.

Heraut.

Zie voorgaande.

Schilddrager.

Deze behoorde tot de lijfwacht.

Huis- of Hofmeester.

Hoofd van het overige personeel. Vaak was de functie van Kastelein en die van Huismeester in één persoon verenigd.

Veel van de genoemde functies werden in de loop der tijd erfelijk. Oorspronkelijk was dat niet de bedoeling. Maar zoals dat gaat; de zittende functionaris zorgde er bij leven wel voor dat zijn zoon de machtigste man werd en dus hoog op de nominatie stond om op te volgen. Dat het niet altijd even soepel verliep mag blijken uit de strubbelingen die b.v. de Stadhouders van Holland in later tijd hadden. Niet als zodanig gehuldigd wilde zeggen dat men geen zeggenschap had over het gebied.

De Heraut



De Heraut

175

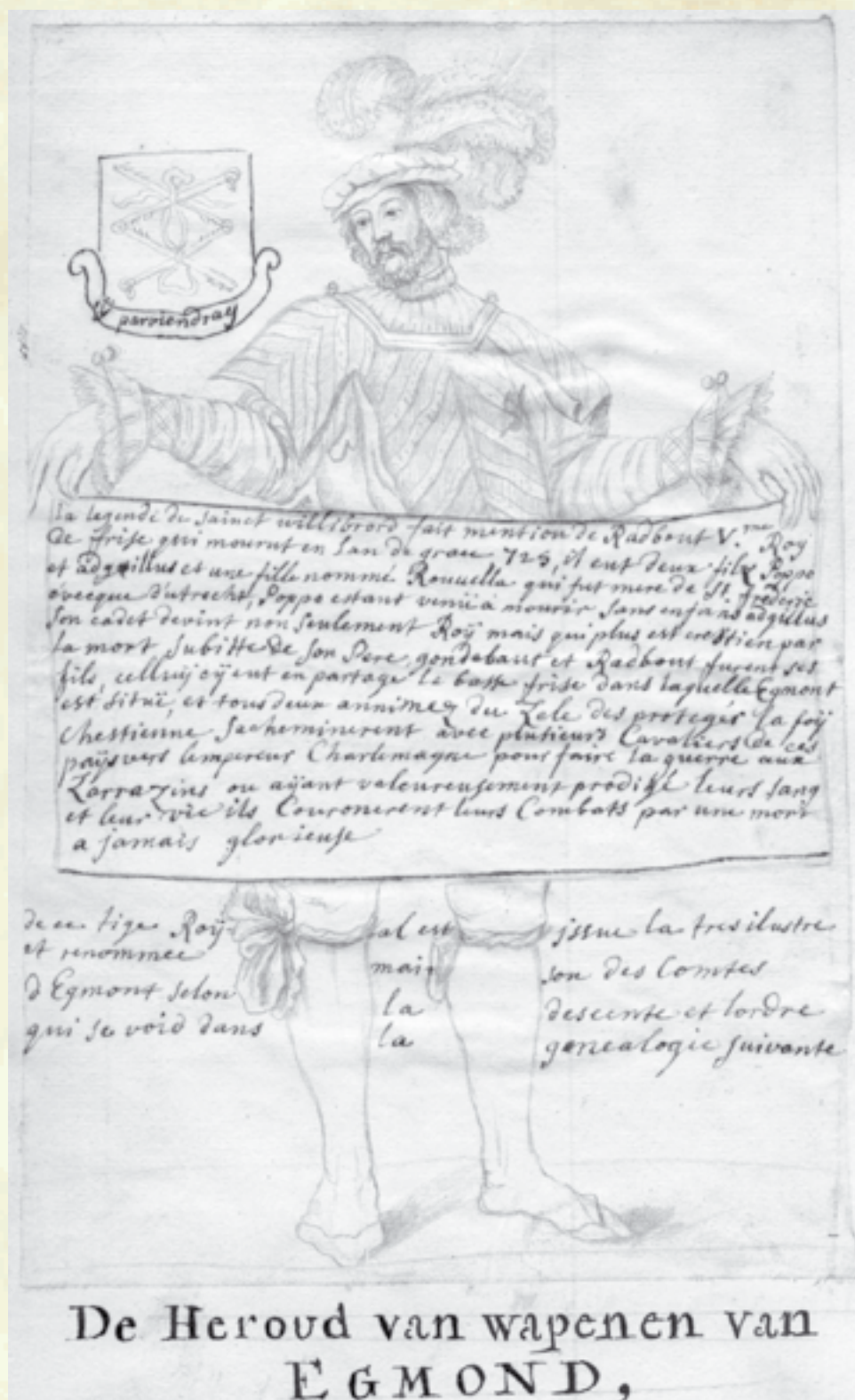

Het bovenstaande wapen met de wapenspreuk "Je parviendray" en de voorstelling doen vreemd aan. Het Franse woord parvenir staat voor bereiken, komen tot, fortuin maken, in de wereld slagen. Mogelijk heeft de opdrachtgever van de Brusselse serie dit devies aan de serie meegegeven of voerde zelf dit devies. Voor wat betreft de voorstelling tast ik in het duister. De wapenspreuk "Je parviendrai: Croy" 1574 komt voor op een hardplaat in het kasteelmuseum te Gaasbeek. Mogelijk afkomstig van Filips III de Croy, Hertog v. Aarschot, Prins v. Chimay (1526- 1595). [G. Renson, Kast. mus. blz. 188]

v/d Schelling

De Heraut van Wapenen op zijne Letterrolle.

De legenden vanden H. Willebrord maakt gewag van Radbout de Ve Koning van Vriesland, die sterf int jaer der Genade 725. Hij had 2 zoonen Poppo ende Adgillus, en eene Dogter genaamt Ronvella, die Moeder was van S. Frederik Biscop van Utrecht, Poppo zonder kinderen gestorven zijnde zoo wierd Adgillus zijn jongste Zoon niet alleen Koning, maar dat meer is een Christen, door de schielijke dood van zijnen Vader. Gondebold en Radbout waren zijne zoonen, Hij had tot zijn erfdeel het Nedervriesland, in het welke Egmond is gelegen, en beyde angeblazen door een ijver ter bescherminge van het Christelijk geloof, hebben zij zig met de meeste Ridders van dat land op reijs begeven naar den Keijzer Charlemagne om te oorlogen tegen de Sarasenen, alwaar zij kloekmoedig hun bloet gespilt en leven verloren hebbende, hunnen streijd door een altoes roemrugtige dood bekroond hebben.

Wat lager buiten de Letterrolle staat:

Uit deze Koninglijke Stam is gesproten het zeer doorlugtige en zeer vermaarde huijs van de Graven van Egmond volgens de nederdalende afkomst en den Rang te zien in de volgende Geslagtboom.

Helaas ontbreekt deze Geslagtboom.

Woutersz. fol. 1.

De tekst op de Letterrolle bij Woutersz. luidt:

In den Jaere ons Heeren vijf ende xxv (725) Starff Rabbout Conynck van Vrieslant daermee off / leeft Inde legenda van Ste Willibort. Dese heeft gehadt twee zoonen, den outsten geheeten Poppo / ende die ander geheeten Aldgillus ende hadde noch een dochter geheeten Ronnella ende dese / was een moeder van sinte Fredericus Biscop van Utrecht. Poppo starff ende heeft gheen kinde / ren gehadt ende Aldgillus is Conynk geworden, ende bekert tot den kersten gelove, overmits / den haesigen doot zijns Vaders Rabbout. Dese Aldgillus heeft twee zoone gehadt den oudsten geheete Gondebolt en die jongste Rabbout. Dese Rabbout is heere geweest van neder Vrieslant, daer nu / Egmont in leyt. Ende die goede Gondebald haestende om te bescerme dat kersten gelove is gereijst / met Rolant ende met veel heeren bij die groete Conynck Kaerll omme tegens den ongelovigen Sa / racenen te strijden, daer zij altesamen Verslagen werden voer dat kersten /gelove in Roncionael. *1

*1: Roncionael ook wel Roncesvalles is een dorp in de Spaanse Pyreneeën. Vlg. de Winkler-Prins werd daar op 15-08-778 slag geleverd door Karel de Grote tegen de Moren. Karel moet t.g.v. een opstand van de Saksen deze slag afbreken. Op de terugtocht wordt de achterhoede aangevallen door de Basken. Onder de gesneuvelden bevindt zich Roelant, Markgraaf van Bretagne ons bekend uit het Roelantslied. Dit lied werd voor het eerst opgetekend in de 11e eeuwse Kroniek van de Bisschop van Turpyn, als het lied van Throldus.

Hiernaast De bovengenoemde gegevens in de vorm van een stamboom. Cursief uit andere bron.

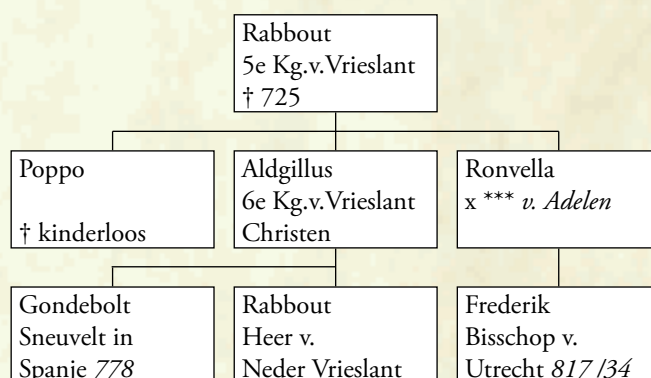

Hierna volgt de doorlopende tekst van het handschrift van Woutersz. v/a fol. 14V.

Vanaf Rabodus heb ik de tekst bij de desbetreffende persoon geplaatst.

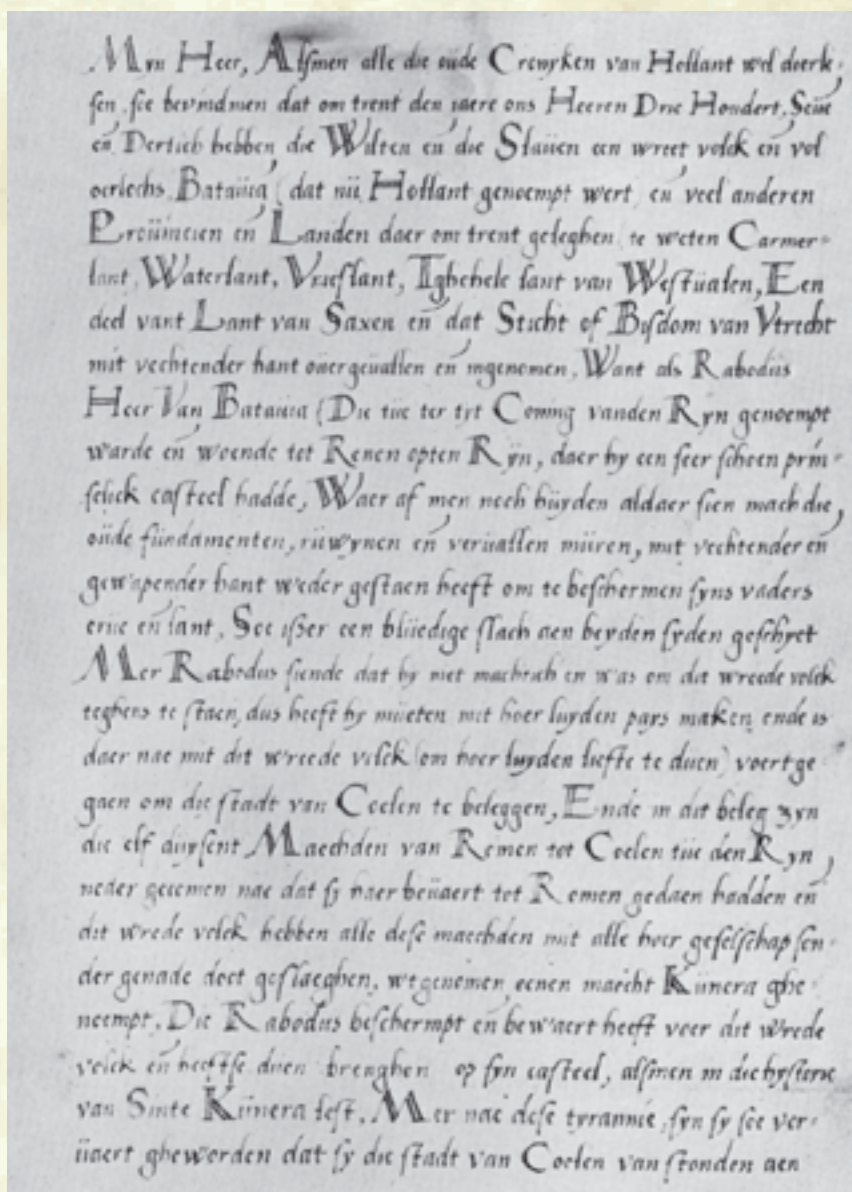

Hiernaast

Een kopie van fol. 14 V.

“Myn Heer, als men alle die oude Cronyken van Holland wel doerlesen, soe bevindmen dat om trent den jaere ons Heeren Drie Hondert Seven ende Dertich (337) hebben die Wilten ende die Slaven, een wreet volck ende vol oerlochs, Bataviam (dat nu Holland genoempt wert) ende veel andere Provincien ende Landen daer omtrent geleghen (te weten Carmerlant, Waterlant, Vrieslant, Tghehele lant van Westvalen, Een deel vant Lant van Saxen ende dat Sticht of Bisdom van Utrecht) mit vechtender hant overgevallen ende ingenomen. Want als Rabodus, Heer Van Batavia, (Die toe ter tyt Coning van den Ryn

genoempt warde ende woende tot Renen opten Ryn, daer hy een seer schoen prinselick casteel hadde, Waer af men noch huyden aldaer sien mach die oude fundamenten, ruwynen ende vervallen muren) mit vechtender ende gewapender hant weder gestaen heeft om te beschermen syns vaders erve ende lant. Soe isser een bloedige slach aen beyden syden gescheyt. Mer Rabodus siende dat hy niet machtich en was om dit wreede volck teghens te staen, dus heeft hy moeten mit hoer luyden pays maken ende is daer nae mit dit wreede volck (om hoer luyden liefde te doen) voertgegaan om die

stadt van Coelen te beleggen. Ende in dit beleg zyn die elf duysent Maechden van Romen tot Coelen toe den Ryn neder gecomen, nae dat sy haer bevaert tot Romen gedaen hadden ende dit wrede volck hebben alle dese maechden mit alle hoer geselschap sonder genade doot geslaegen, uitgenomen eenen maecht Kunera ghenoept. Die Rabodus geschermt ende bewaert heeft voer dit wrede volck ende heeftse doen brenghen op syn casteel, als men in die hystorie van Sinte Kunera lest. Mer nae dese tyrannie, syn sy soe vervaert gheworden dat sy die stadt van Coelen van stonden aen

fol. 15R

verlaten hebben ende zyn weder om ghecomen in Batavia ofte Hollant ende hebben alle die Provincien ofte Landen (die sy becracht ende ingenomen hadden mit veel bloedighe oerloghen) te weten Batavia ofte Hollant, Carmerlant, Waterlant, Tgehele lant van Westvalen, Dat Tsigte ofte Bisdom van Utrecht *1, dat oeck Batavia is, ende een deel vant lant van Saxen, haer eyghen oude naemen ofte vocabulen benomen ende hebbense mit eenen naem ofte vocabel ghenoept Vrieslant ofte Nedersaxenlant. Ende hebben hoeren Coning ghenoept Coning van Vrieslant of van Nedersaxen lant. Ende want dit wreede volck meerder behaghen hadden in Batavia ofte Hollant ende oeck inden Batavijs ofte hollanders dan in die andere Provincien ofte landen ofte oeck indie inwoenders van dier Provincien ofte landen daer omtrent geleghen, dus hebben sy hoer woenplaetsen in Batavia ofte Hollant begrepen ende ghenomen. Mer gruwende altyt voer die rebellicheyt van den Batavijs ofte hollanders, want sy aenmercten dat die Batavijs ofte hollanders inder naturen oerlochs volck waren, als sy oeck bevonden hadden, waarom die Batavijs niet gaern beheert en wilden wesen, dus hebben die Wilten een starck casteel ghemaect opten Ryn inden ingang van Batavia ofte hollant, ende hebben dit casteel nae hoer selven ghenoept Wiltenburch *2 Ende die Slaven hebben een starck casteel ghemaect op die Mase in de utgang van Batavia ofte hollant ende hebben dit casteel nae hoer selven genoempt Slavenburch, om alsoe te bet die Batavijs ofte hollanders te bedwingen ende in vrede te houden. Ende noch om meerder vrientschap mitten Batavijs ofte hollanders te houden hebben sy

fol. 15V

hoer zoenen ende dochteren aen den Batavijs ofte Hollanders ghehylict. Dus is ghecomen dat Rabodus, nae dat hy syn huysvrou verloren hadde om dat sy mit haer dienstjuffrou verwurcht ende ghedoot hadde mit eenen dwael (die men noch huyden tot Renen mach sien) die heyliche maecht Kunera, die Rabodus seer beminde om haer doechden al was hy ongelovich, ghehylict is gheweest aen een dochter vanden Wilten ofte van den Slaven, daer hy by wan twe soenen, waer of die oudste soene hiete Engistus ende die jongste hiete Horsus. Mer dese Engistus is in alle wysheyt, starckheyt ende vroemheyt ophewaszen ende by den Wilten ende Slaven seer bemindt gheweest.

Int jaer ons heren iij^c ende xcix (399) *a hebben die Wilten ende die Slaven nae den doot van haeren Coning ghecoren ende ghemaect Engistus, Radbodus oudste soen, Coning van Vrieslant of van Nedersaxen lant. Ende nae dat Engistus coning van vrieslant gecoren ende ghemaect was, heeft hy britannia mit geweldighe hant bevochten ende oeck inghenomen, *b waeromme Britannia nae Engistus genoempt is Engilant. *3 Ende heeft nae synen wil in Britannia een Coning gemaect ende geset ende heeft veel van syn volck daer laeten blyven woenen. Mer Engistus weder om comende in Batavia ofte hollant heeft doen maecken den neuen Ryn ende heeft alle die aerde daer ut comende by een doen brenghen op dat oude fundament van den Burch Leyden genoempt ende van ouderdom vervallen ende vergaen was, ende heeft alsoe van die aerde een hoghen berch gemaect waer op hy heeft doen maecken eenen ronden burch ende dedet noemen mit den ouden naem Leyden, want

fol. 16R

hy dede van desen Burch die coopluyden den Ryn varende, die hoochduytsen waren, geleyden tot alfyn *c toe ende eyschte tol van die coopluyden, waer om die coopluyden hebben den Coning Engistus genoempt Waszerhar *d op haer sprake. Ende heeft noch een dorp doen maecken niet varde van desen Burch ende noemdet Leyden dorp, dat men nu noempt Leyerdorp.

Int jaer ons heren iiij^c ende xxij (423) wert haer Lem ofte heer Willem, Coning Engistus soen, nae synen vaders doet Coning van Vrieslant gecoren.

Int jaer ons heren iiij^c ende lx (460) *e nae

*a: Brussel 1857 noemt 359.

*b: Brussel 1857 noemt Britannië, destijds onder Koning Bertigrinus. Deze huwt later met Anglia, dochter van Engistus.

*c: alfyn = Alphen.

*d: Waszerhar = waterheer, landheer die tol heft op een rivier.

*e: Brussel 1857 noemt 440.

syns vaders doot wert Dibbolt, coning Lems zoen, gemaect Coning van Vrieslant.

Int jaer ons heren v^c ende vj (506) wert haer Lem ofte heer Willem, coning Dibbolts soen, gecoren Coning van Vrieslant nae syns vaders doot, hy dede maecken een casteel dat hy nae hem selven noemde Haerlem, daer nu noch die stede van Haerlem die naem of heeft.

Int jaer ons heren v^c ende xxxiiij (534) wert Ritsaert (die men oeck noempt eseloer) Coning Lems soen, gemaect Coning van Vrieslant, hy dede maecken een seer schoen ende seer groet casteel ende noemdet Voerburch, daer noch dat dorp van voerburch by den Hage die naem of heeft, men lest oeck dat dit casteel thien margen lants groet geweest is.

Int jaer ons heren v^c ende lxiij (564) nae syns vaders doot is Falco, coning Ritsaerts soen, gecoren Coning van Vrieslant ende dede maken een schoen casteel aen die noortside vanden bosche

fol. 16V

niet varde van de Ryn ende noemdet nae hem selven Valckenburch, daer noch dat dorp van valckenburch die naem of heeft. Daer oeck jaerlix is een schoene ende vermaerde jaerlix paerde marct.

Int jaer ons heren vj^c ende viij (608) is Beroaldus coning valcken soen, nae syns vaders doot, Coning van Vrieslant gecoren ende wederstaende mit vechtender hant den Coning van Vranckryck Dagobertus om syn coningryck van Vrieslant te beschermen, is in den stryt verslaghen. Ende die Coning Dagobertus heeft daer nae Wiltenburch (daer die Coning Beroldus woende) ingenomen ende gedestruweert, ende heeft daer doen maken een stadt, die hy dede noemen Utrecht ende heeft daer doen maken een kerck in die eere van sinte Thomas.

Int jaer ons heren xj^c ende xl (640) is Agillus, *4 coning Beroldus soen, Coning van Vrieslant gecoren ende was een sacht ende goedertieren man en beminde seer vrede. Hy ontving den heyligen priester Zwybertum daer gesonden by den aertsbiscop van Coelen om te preken ende te leeren den christen gelove.

Int jaer ons heren vj^c ende xcvi (696) *c wert Rabodus, *5 coning Agillus soen, Coning van Vrieslant. Hy was een wonderlick man ende vol oerlochs, want hy nam weder om die stadt van Utrecht in met vechtender hant ende destruweerde die kerck in die eere van sinte

Thomas, van den Coning Dagobertus te voren gemaect, ende dede sinte Wilibrord verbieden te preken ende te leren den christen gelove. Ende nae int jaer ons heren vij^c ende xxiiij (724) *a quam Puppyn van Harstel, die vierde Hartoghe van Brabant ende coning van Vranckryck, mit gewapender hant ende verwan die Coning Radbodus *6, alsoe

fol. 17R

dat hy beloefde den christen gelove aen te nemen ende gedoopt te werden, mer als Rabodus gecomen is ende geset heeft sinen eenen voet inden vonte om gedoopt te werden, heeft hy gevraecht seggende: Waer syn doch myn voerouders gevaren, die sonder gelove ende doopsel gestorven syn soe is hem daer op geantwoerd, dat syn voerouders, sonder gelove gestorven, waren ter hellen gevaren; dus heeft Rabodus dit hoerende synen voet weder ut den vonte getrocken, seggende: Ic heb liever mit mynen voerouders ter hellen te varen, dan mit uwen aerne cleynen hoop christenen inden hemel, ende binnen drie dagen daer nae heeft Rabodus, aldus vanden duvel bedrogen wesende, den hals gebroken stortende vanden paerde endeis in syn ongelove gestorven; dat jammar was, want hy was een utgenomen wys, geleert ende verstandich man. Ende hy hadde vier kinderen:

Popponem, die sonder kinderen gestorven is, *b ende Agillum, die nae hem coning van Vrieslant werde, ende Ronouellam, die de moeder was van sinte Frederick, Biscop van Utrecht, ende Teudosindam, die getrouwt hadde een groet prince genoempt Rimoaldus, altesamen Tutrecht begraven.

Int jaer ons heren vij^c ende xxv (725) wart Agillus nae den doot van sinen vader, coning Rabodus, gecoren ende gemaect coning van Vrieslant ende was een vreetsaemich en lieflick man; hy dede een stede maken ende noemdet Almeer, wantet by veel meren ront om gelegen was, dat wy nu noemen Alcmaer. Desen Agillus werde bekeert doer den haestigen doot van syn vader, coning Rabodus, totten christen gelove van sint Aelbert, die eerste domproost van Utrecht, die gesonden was van sinte Willibroert, Aertsbiscop van Utrecht, om Karmelant te bekeren totten

fol. 17V

christen gelove ende woende in een dorp dat Hallen hiete. Ende als sint Aelbert dit dorp van Hallen ende andere dorpen daerom ende by gelegen van alle afgoderie gereynicht ende

De Annales Egmundensis noemen 694 en vermelden daar dat St. Adelbert tot zijn dood aldaar bij een zekere Eggo verbleef. Als doopdatum noemt de Annales 718.

*a: Brussel 1857 noemt 714.

*b: Brussel 1857 noemt † 724 in de slag tegen Karel Martel.

*c: Brussel 1857 noemt 656.

gesuvert hadde, heeft hy God gedanct ende daer af geloeft seggende in latyn: Gratia Deo iam Loca Haec munda sunt, dat is te seggen: God sie lof ende danck, nu syn dese plaetsen reyn ende suver. Ende hier om warde dit dorp genoempt Haec munda, dat te vorens Hallen genoempt warde, ende nu wartet genoempt Egmont. Ende want die Coning Agillus seer beminde sint Aelbert ende dic wil hem besocht tot Egmont ende dede hem aldaer een schoen huys maken; soe heeft Coning Agillus doer bede van sint Aelbert te wyve genomen Edeltrudem, *a des Conings van Engilant Dagobertus dochter, daer hy twe soenen by wan, den outsten geheten Gondebolt, die nae syn vaders doot Coning wesende worde verslagen van die Sarracenen tot Rocciovalle in Spangen; ende die jongsten Rabodus. Dese twe soenen heeft sint Aelbert geleert den christen gelove ende christelicken manieren. Want die Coning Agillus sach ende bemerkte dat ses doechden, te weten Edelheyt, Starckheit, Vroemheit, Trouheit, Wysheit

ende Rechtvaerdicheit waren sonderling in Rabodus sinen jongsten soen, ende dat hy liever hadde syn bloet te storten dan een van desen ses doechden buyten te gaen. Dus heeft hy hem gegeven een roet schildt ofte wapen mit ses gulde winckelhaeken daer inne, want die ses winckelhaecken beteykenen die ses voerszeyde doechden, ende dat roede schilt ofte wapen beteykent tbloet dat men liever heeft te storten dan iet gedaen te werden teghens een van dese ses doechden, want gelyck geen ding recht int viercant

fol. 18R

ofte recht ut gemaect mach werden sonder winckelhaeck, alsoe is een eelman niet waerdich genoempt noch gehouden te werden een eelman sonder die doechden die alleen een man maken eel; en heeft hem gemaect die eerste heer van Haeckmunda, dat men nu noempt Egmont, ende van die dorpen daer om gelegen. Ende daer nae is Coning Agillus gestorven ende mit syn huysvrouw tot Utrecht begraven". *b

*a: Brussel 1857 noemt haar Altrudis. Mogelijk is zij de naamgeefster van het Ver-Altrudeland te Egmond.

*b: Brussel 1857 noemt † omtrent 736.



Opvallend is dat de dekkleden hier aangegeven zijn als rood van binnen en goud van buiten.

Hierna volgt een verhandeling over Rabodus (Zie Hfdst. 26).

Woutersz. verwijst in zijn tekst enige malen naar teksten in de marge (aangegeven met *).

*1: Marcelmus scryft ende noempt Utrecht dat oeste deel van Hollant.

*2: Marcelmus schrijft in syn boeck van Wiltenburch.

*3: Marcelmus schryft hoe dat Britannia nae die Coning Engistus ghenoeemt is Engilant. Ende schrief noch hoe dat int jaer ons heeren vi^c ende Lxxxvij (687) is die heylge biscop sinte Wilfridus te scheep gegaen om nae Romen te reysen ende is mitten Westen windt an gecomen in Vrieslant ende is aldaer vanden Coning Agillus eerlicken ontfangen geweest, ende heeft aldaer een winter lang den christen gelove gepreect ende geleert ende heeft aldereerst veel vanden Vriesen bekeert gedoopt. Ende is daer nae weder om in Engilant gereyst. Als nu sinte Egbertus, den heyligen Biscop dit van hem gehoort hadde dat in Vrieslant predicanten ende leeraers gebreck waren, soe heeft hy weder om in Vrieslant gesonden een van syn canonnicken, Wigbertus genoempt, mit twe clericken om dat hy seer geleert was ende die werelt geheel versmade ende heeft die Coning Rabodus ende syn volck twe jaeren lang den christen gelove gepreect ende geleert. Mer siende dat hy geen vruchte ende dede, is hy weder om in Engilant gekeert. Als dit gehoort heeft die heyligen biscop sinte Egbertus, is daer inne seer bedroeft geweest, nochtsaens en heeft hy niet afgelaten, mer heeft weder om ut sekere cloesteren genomen twalef geleerder mannen om in Vrieslant te senden. Ende die gesonden syn in Vrieslant syn dese als Willibrordus, Zwitbertus, Accha, Wigbertus, Willibaldus, Winibaldus, Lievinus, twe Ewaldi, Werenfridus ende Ick, Marcelm us, die alderminste van allen, die dese hystorie geschreven heb, gelyck ick mede van sinte Willibroert geschreven heb. Dese syn al priesters geweest. Ende sint Aelbert, soen van den Coning Deiorum, Die syns vaders coninglicke goet ende erve om Christus wille ende liefde gelaten heeft. Ende want dese heylige mannen ende leeraars waren gesproten ende gecomen in Engilant van den geslachte ende bloede van de Vriesen ende Nedersaxen ende die vriese sprake ofte tale wel daer om kenden, waer omme sy bequemelicker souden moeghen die Vriesen ende Nedersaxen preken ende leeren den

christen gelove in den vriese sprake of tale. Waeromme dese twaalf voerszeyde heilige ende geleerde mannen die benedixtie van den heyligen Aertsbiscop ontfangen hebbende ende oeck oerlof van hoer ouders ende vrienden genomen hebbende, syn te scheep gegaen ende syn voer windt aen gecomen tot Wiltenburch of tot Utrecht.

*4: Van desen Coning Agillus schryft Marcelmus in syn boeck.

*5: Marcelmus schryft in syn boeck van desen Coning Rabodus.

*6: Int jaer ons heren vic ende x^c (690). Ende op dese tyt hadde die Princse Puppinus van Harstal ut Wiltenburch ofte Utrecht verdreven ende verjaecht den Coning Rabodus ende hy woende in Een Eylant genoempt Fostelant nae den afgod Foste, die aldaer van den inwoenders aenbeden warde. Ende hy dede den heyligen Priester sinte Wigbert doen doden om Christus naem ende om dat hy den christen gelove aldaer preecte.

Conclusie

We zien dat Woutersz. veel citeert uit het boek van Marcelmus, zie hierover ook Hfdst. 04 Bl. 09.

Wat opvalt is dat het weliswaar een langdradig maar zeker geen onlogisch of onduidelijk verhaal is.

Vanaf het jaar 337 wordt een duidelijk genealogisch verslag gegeven. Woutersz. is dus geen aanhanger van de in die tijd ook wel gangbare afstammingstheorieën die de Graven van Holland via de Friezen en Trojanen, het liefst direct van Adam en Eva wilden laten afstammen.

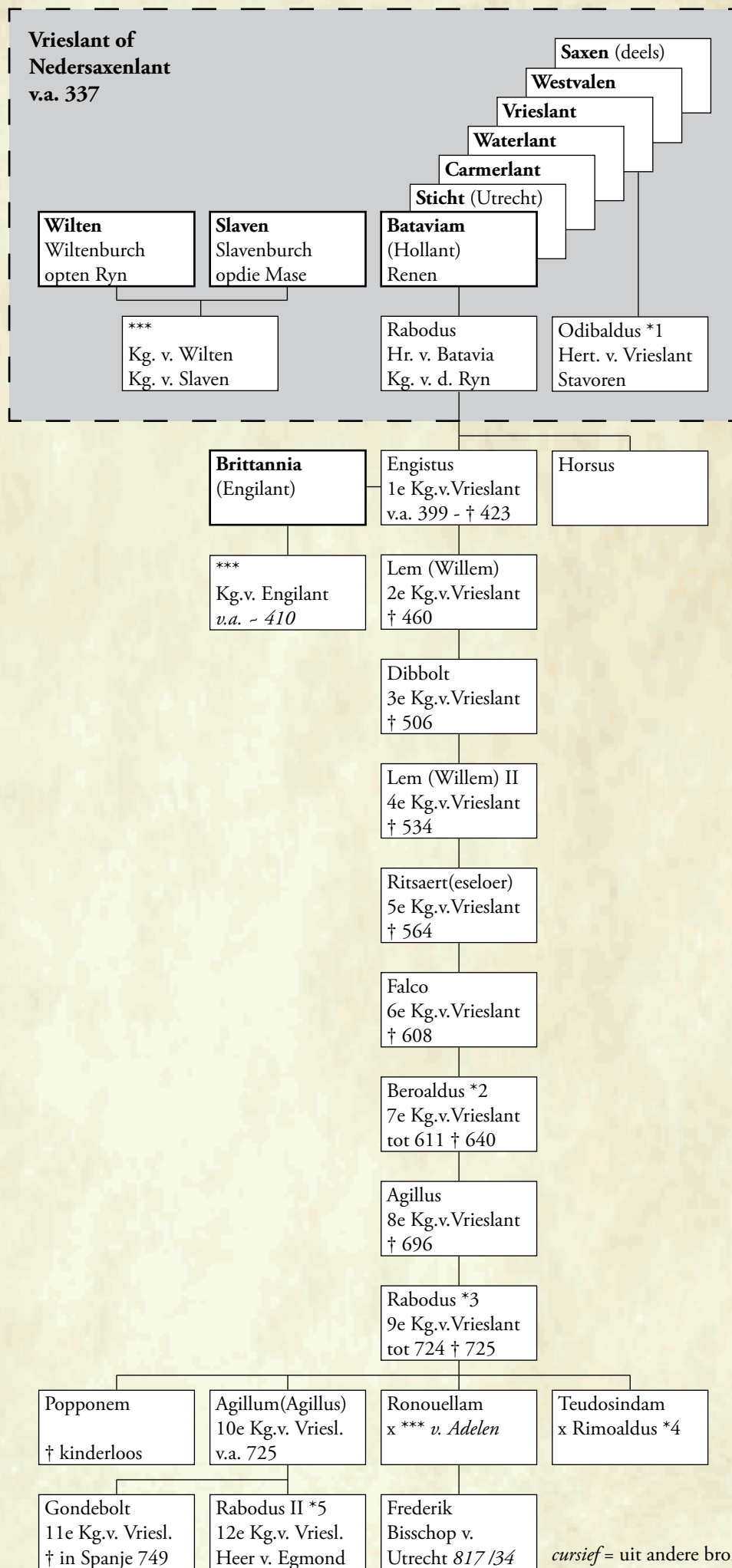
**Hiernaast**

In de vorm van een stamboom weergegeven de belangrijkste gegevens uit Hfdst. 25 Bl. 05 - 08.

De Wilten en de Slaven veroverden onder leiding van een gemeenschappelijke Koning in 337 de genoemde gebieden. Die bleven overigens naar het zich liet aanzien wel min of meer zelfstandig en behielden hun eigen bestuur. In 399 was Engistus kennelijk de machtigste man en werd verkozen als opvolger van de Wiltische / Slavische vorst. Daarna veroverde hij Britannia (dat enige jaren daarvoor ~401 door de Romeinen was verlaten). Britannia werd naar hem vernoemd; Engilant. Hij stelde daar (naar wij mogen aannemen uit eigen gelederen) een Koning aan. Een groot aantal Friezen die bij de verovering van Britannia betrokken waren bleven in Engilant wonen.

*1: Uit een andere bron: In het Friese Rijk was v/a 335 Hertog Odibaldus aan de macht. Hij † 359. Overigens werd vermeld dat hij in 344 de Sicambren (West-Falen) versloeg en daar Iglo Lascon als zijn Stadhouder aanstelde (344-409).

*2: Woonde op de Wiltenburch te Utrecht. In 611 werd hij verslagen door de Frankische Koning Dagobert.

*3: Bekend van de mislukte doop. Afgezet door de Franken. Zijn zoon Agillum volgde hem op.

*4: Rimoaldus = Grimoald, zoon van Pippyn van Herstal.

*5: Rabodus volgde in 749 zijn broer Gondebolt op als Koning van Vrieslant. In 754 trad hij terug en vestigde zich te Egmond in het (Graafschap) Kennum.

cursief = uit andere bron.

Interpretatie

Opmerkelijk aan het voorgaande is dat Woutersz. ervan uitging dat de Koningen van Vrieslant of Nedersaxen van 399 tot 754 van oorsprong geen Vriezen maar Bataven waren. Het waren nakomelingen van Rabodus, Hr. v. Batavia, ook wel Koning v/d Ryn genoemd. Dit is naar mijn mening, mede gezien de latere erfrechtelijke aanspraken onjuist.

Waar de Wilten en de Slaven in 337 vandaan kwamen is ook onduidelijk. Van de benamingen Wilten en Slaven is pas een paar eeuwen later sprake. Dit wil natuurlijk niet zeggen dat deze volksstammen er rond 337 nog niet waren. De Wilten maakten deel uit van de Liutitzen, een groep Westslavische stammen die aan de Oostzee woonden (langs en ten westen van de Beneden Oder, het latere Mark Brandenburg). Zij kwamen in 983 in opstand tegen de Duitse feodale Heren en bleven onafhankelijk tot 1150.

Opmerkelijk is ook dat Bataviam, Het Sticht (als onderdeel van Bataviam), Carmerlant, Waterlant, Vrieslant, Westvalen en (zij het een deel van) Saxen als afzonderlijke gebieden beschouwd werden.

Dat wil dus zeggen dat al deze genoemde gebieden vóór 337 een eigen heerser/vorst hadden, waarmee de overwinnaars rekening dienden te houden. *1

Zoals gebruikelijk in die tijd werd een volksstam overwonnen en schatplichtig gemaakt. De overwinnaars hadden er geen baat bij om in de door hen veroverde gebieden eigen mensen op belangrijke posities te installeren. Ook hadden zij er de mankracht niet voor. Laten we ervan uitgaan dat de nakomelingen van Engistus v/a 399 Koning van Vrieslant waren.

De opvolgingsreeks is m.i. aannemelijk:

Engistus	v/a 399 † 423	Regeert	24	jaar.
Lem (Willem)	v/a 423 † 460	Regeert	37	jaar.
Dibbolt	v/a 460 † 506	Regeert	46	jaar.
Lem (WillemII)	v/a 506 † 534	Regeert	28	jaar.
Ritsaert	v/a 534 † 564	Regeert	30	jaar.
Falco	v/a 564 † 608	Regeert	74	jaar.
Beroaldus	v/a 608 tot 611 † 640	Regeert	24	jaar.
Agillus I	v/a 611/40 † 696	Regeert	56/85	jaar.
Rabodus I	v/a 696-724 † 725	Regeert	28	jaar.
Agillum II	v/a 725 † ***	Regeert	**	jaar,
Gondebold	v/a *** † 749	Regeert	**	jaar, tezamen 24 jaar.
Rabodus II/I	v/a 749-754 † 792	Regeert	5	jaar.

Als we de naamgeving bezien en ervan uitgaan dat in die tijd de oudste zoon gewoonlijk naar zijn grootvader van vaders kant vernoemd werd, dan ontdekken we tot en met Beroaldus hierin géén systematiek.

Met Agillus I † 696 zien we deze wel:

Rabodus I † 725

Agillus II

Rabodus II/I (alhoewel deze kennelijk een oudere broer gehad heeft).

Overigens was de naam Radbout (Rabodus etc.) in die tijd populair. We zien dat deze naam ook veelvuldig voorkomt bij andere families. Hetzelfde gebeurt met de naam Dirk (Henderik etc.). Dit heeft al voor veel verwarring gezorgd omdat daden van de ene persoon aan een ander met dezelfde naam werden toegeschreven.

In dit boek wordt ook ingegaan op huwelijken (voor zover bekend) aangevuld met gegevens uit andere bronnen.

Of Woutersz. de juiste geschiedkundige interpretatie hanteert is hier minder van belang. Wel belangrijk is dat **hij** er in 1562 kennelijk zo over dacht en dit ook zo aan Graaf Lamoraal v. Egmont durfde te presenteren. Mogelijk was er in 1562 uit beperkte kring wel kritiek op zijn visie. De Adelskroniek was echter een handschrift dat niet toegankelijk was voor een breed publiek.

De portretten in de volgende hoofdstukken dienen dan ook beoordeeld te worden met de interpretatie van Woutersz. als uitgangspunt. Voorts wijkt het onderschrift van de portretten in enkele gevallen af van de tekst uit de kroniek.

*1: De reeks van Engistus t/m Falco wordt in andere bronnen aangeduid als Koningen van West Frisiae. Zie Hfdst. 10.

Opmerking

De hiernaast genoemde Agillus en Gondebold regeren samen 24 jaar hetgeen niet onmogelijk is. De 74 jaar lange regeringsperiode van Falco is wel onwaarschijnlijk.

Radbodus II / I

Hertog van Frisiae Occidentalis, v.a. 749 *a tot 754 Koning van het Friese Rijk.
1e Heer van Egmont. van: voor 737 tot: 792

Vader: Agillus, Koning v.h. Friese Rijk Zie Hfdst. 25 bl. 07
Moeder: Edeltrudem, dochter van Dagobert, Koning v. Engilant Zie Hfdst. 25 bl. 08

Geboren d.d. voor 720 *1 te:
Gehuwd d.d. te:
Met: Amaea (Amorron / Ammaria)
Dochter van: *** Koning v. Hongarije *b
en:
Zij geb. d.d.
Zij gest. d.d. na 28-01-792 *e Begraven te Rinnegom, Radboutkerkhof.
Gestorven d.d. 28-01-792 *d te: Rinnegom t.g.v. val van paard.
Begraven d.d. te: Rinnegom, Radboutkerkhof.

Kinderen:

1 Garbrant Zie Nr. 27
2 Wollebrant Zie Nr. 28
3 Maria (Anthonette) Geh. met:*** Koning van Zweden.

Noten: *1 Volgens Woutersz. schreef hij voordat hij 20 jaar was, een boek in het Latijn over de kinderen der mensheid *c dat hij St. Adalbert liet lezen en die het vervolgens naar Dagobertus, Koning v. Engilant stuurde. Dat moet dus vóór 740 gebeurd zijn († Adalbert). Hieruit volgt dat Radbodus II/I vóór 740- 20= 720 geboren moet zijn.
Radbodus II/I werd door zijn vader Agillus († 737) tot eerste Heer van Egmond benoemd. Radbodus II/I moet bij deze benoeming (dus vóór 737), min. 16 jaar oud geweest zijn. Hieruit volgt dat hij vóór 737- 16= 721 geboren moet zijn.
*2 739 † Willibrord.
*3 20-06--740 † St. Adalbert te Egmond.
Indien Radbodus II/I in 721 is geboren kan hij les van Adalbert gehad hebben. [W + v.d.S] Andere kronieken zijn minder lovend. [Steenstra] stelt dat hij in 749 ± 20 jr. oud was (dus geboren rond 729) en dat hij gedurende 12 jaar aan het Deense Hof werd opgevoed. Hij vervalt weer tot het heidense geloof, laat bij terugkomst in Friesland de Fosta Tempel te Ameland herstellen en vervolgt de christelijke edelen.
*4 Koning Dagobertus v. Engilant bezoekt Egmond en verblijft er 3 maanden. Dagobertus was de grootvader van moeders kant van Radbodus II/I. Opvallend is dat Radbodus II/I geen jongere broer had met de naam Dagobert.
*5 741 † Karel Martel, opgevolgd door Pippyn. [Annales]
*6 747 Pippyn trekt Saksen binnen. [Annales]
*7 754 Moord op Bonifatius. De Friese Koning vlucht naar zijn familie in Jutland. Sommige kroniekschrijvers geven aan dat Radbodus II/I nooit is teruggekeerd maar wel vanuit Jutland veroveringspogingen heeft ondernomen. [Steenstra] Anderen houden het erop dat hij wel teruggekeerd is en zich te Egmond heeft gevestigd. Volgens v.d. Schelling deed hij vrijwillig afstand van het Friese Rijk. Het is dus goed mogelijk dat hij na zijn vrijwillige afstand de Heerlijkheid Egmond (door zijn vader verleend) behield.

Zie verder Bl. 07.

*a:
vlg. Woutersz. † 792.
Regeert 30 jr,
dus v/a 762.
Vlg. v.d. Sch. † 792.
Regeert 25 jr,
dus v/a 767.
Vlg. Hamconius †
792.
Regeert v/a 749.

*b: Heussen en
Emmius stellen:
Koning van de
Hunnen.
Brussel 1857 noemt
Pannoye. Dit is de
Romeinse benaming
voor Hongarije (zie
Winkler-Prins).

*c: Brussel 1857
noemt "over de
menselijkheid van
God".

*d: Vlg. Hovaeus
† 790.

*e: Vlg. Hovaeus
† 790 na haar man.

Radbodus II / I

**Onderschrift:**

“IN tjaer ons Heeren VIIc. ende XCII. starf heer Rabbout deerste ‘heer van Egmont. den XVIIIen. dach in Januario. doe hij XXX. Jaeren geregeert hadde.

Vrij vertaald: Rabbout stierf 18 Jan. 792 en regeerde 30 jaar (dus v.a. 762).

Opvallende details in deze tekening zijn:

1. De gevlochten baard met kwastje.
2. De dekmantel. Een dergelijke mantel, bestaande uit losse stroken diende ervoor om zonnewarmte op het metalen harnas af te weren. In de heraldiek zien we deze dekmantels rondom het wapenschild gedrappeerd (de mantel was veelal in twee (huis-) kleuren uitgevoerd. Uit praktische overweging zal de buitenzijde een lichte (hittewerende) en de binnenzijde een contrasterende (donkere) kleur hebben gehad. De mantel is hier groen.
3. De sjerp. Waar deze toe diende is mij onbekend.
4. Drie z.g. gemmen (mantelspelden). Echt nodig waren ze niet. Het waren statussymbolen uit de burgerdracht.
5. Het zwaard is duidelijk een tweehandszwaard met een rijk versierde schede. Iets gekromd. Zie ook Hfdst. 19.
6. Het hoofddekkel is een (lederen) muts mogelijk gevoerd met hermelijn. Op de omhoogstaande klep een ovalen broche met een edelsteen. Dergelijke broches zien we in de heraldiek om de hals van de helm. Het waren evenals de gemmen statussymbolen.
7. Enkelpuntssporen.

Radbodus II / I



Opvallende details in deze tekening t.o.v. Woutersz. zijn:

1. Woutersz. geeft Radbodus lopend weer. Hier staat Radbodus er ontspannen bij.

Tot in detail komen genoemde zaken overeen, uitgezonderd:

2. Het borststuk (hier minder gedetailleerd) komt hier tot halverwege het dijbeen.

3. Bij de muts bestaat de indruk dat de klep uit veren bestond.

4. Het wapenschild is niet ingevuld.

5. Rechtsboven zien we een wapenschild dat kennelijk van zijn echtgenote is. Een ovaal met daarin een schild met een dubbele adelaar. Er overheen een zwaard (Hongarije?).

Het niet invullen van het schild en het toevoegen van het wapen van de echtgenote zien we ook bij alle volgende tekeningen. De reden is dat deze tekeningen bedoeld waren om later door een graveur nader uitgewerkt te worden en deze wist hoe het wapen van de Heren van Egmont er uitzag. Waarom het wapen van de echtgenote in deze serie steeds vermeld wordt, wordt in Hfdst. 44 behandeld.

Opvallend detail bij deze tekening is nog de onderlijn.

v. Alkemade of v.d. Schelling knipte de tekening los van het onderschrift.

Het op bl. 04 gepubliceerde onderschrift sluit naadloos aan op deze tekening.

Radbodus II / I

v/d Schelling

Radbout zoon van Adgillus VIe Koning van Vriesland kleijn-zoon van Radbout de Ve eerste Heer van 't Landschap, Land, en Heerlijkheid van Egmond, in het Nedervriesland, troude Vr. Amaea, Dochter van den Koning van Hongarie, bij de welke hij drie kinderen gehad heeft, Garbrant, Wollebrant en Maria Koningin van Zweden. Hij was een braaf en grootmoedig Prins, en zeer geleerd door de leere van S. Adelbert zijn leermeester, op wiens aandrang hij afstand deed van het Koninkrijk van Vriesland, het welke Pipijn Hertog van Brabant *1, na dat hij 't zelve overwonnen had, hem aanbood. Hij stigte de Dorpen Warmenhuijsen, Huijsduijnen, Limmen en Schorel. Hij stierf door een val van 't paard den 28 Januarij 792. Hij legt te Rijnegom, waar van daar de plaats nog genaamt word Radbouts Kerkhof. Hij heeft geregeert 25 jaaren. *2

Woutersz blz. 18 R+V.

Rabodus, by 't leven van Coning Agillus synen vader gemaect die eerste Heer van Haec munda (dat men nu hiet Egmont), was een goodsvruchtich man, wys ende geleert, want hy was onder sint Aelbert den heyligen Confessoer ende die eerste Archidiaken ofte Domproost van Utrecht syn meyster tot dier geleertheyt gecomen eer hy twintich jaeren oudt was, dat hy een boeck in latyn gemaectt ende geschreven hadde van die kinderen der menschen. Welcke boeck heeft sint Aelbert gelesen ende heeft hem alsoe behaecht dat hyt den Coning van Engilant Dagobertus overgesonnen heeft om te lesen ende alst die Coning gelesen hadde, soe seer is hy daer af verwondert geweest dat hy god gelooft ende gedanct heeft dat hy hem alsulcken dochters soen gegeven hadde; ende die Coning heeft daer nae Rabodus synen neef comen besoecken tot Egmont mit groeter staet ende is aldaer gebleven drie maenden lang. Dese Rabodus nam te wyve Amorrion, des Conings dochter van Ungarien, die seer schoen was, by den welken Rabodus twe soenen, Garbrant ende Wulbrant, gewonnen heeft ende een dochter, die nae te man nam die Coning van Swedenryck. Int jaer ons heeren vij^c ende viertich, daechs nae sint Jan Baptisten geboorten (20-06 740), in die somer starf tot Egmond Sint Aelbert die heyligen confessoer, *3 en 4 die Rabodus

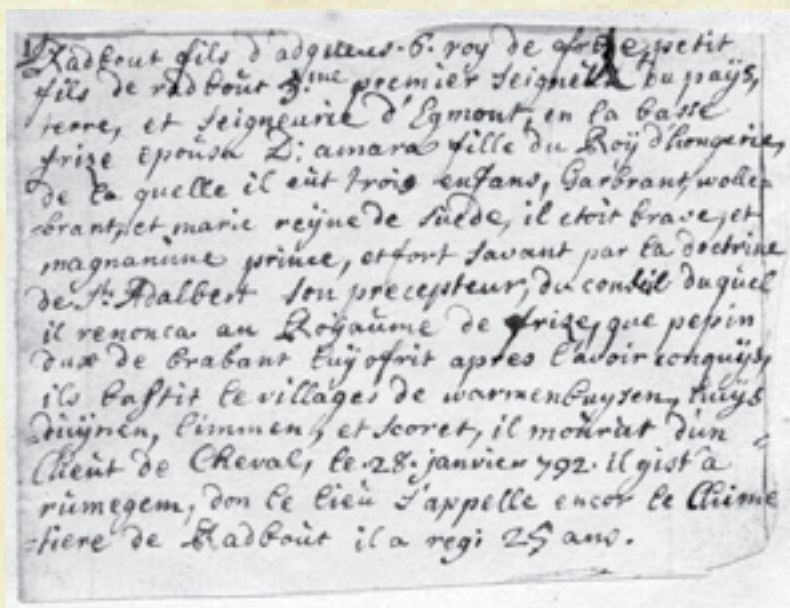

seer beschreyde ende begraefde hem (want hy dat voer syn doot begheert hadde) op een heymelicke plaets. Ende hier nae heeft Rabodus doen timmeren twe dorpen, te weten Warmenhuysen ende Huysdunen *6, ende heeft twe andere vervallen dorpen, te weten Limmen ende Rell doen repareren. Maer want Rabodus een geleert man was ende die geleertheit seer beminde, soe stichte hy int dorp van Rell een schole, waeromme dat Dorp genoempt werde Scoelrell, dat te vorens hiete Rell. Ende corts daer nae ist geboert dat hy op een tyt quam te paerde te byt berchshgen op die hoeve ende brac by naest den hals ende hy warde op syn huys tot Rynegum gebracht ende starf corts daer nae ende worde begraven by syn huys op die plaetse die men noempt tot noch toe Radboutskerckhof *5 Int jaer ons heren vij^c twe ende tnegentich (792), ende syn huysvrouw starf van rouwe int selfde jaer ende is begraven by haer lieve man.

*5: Rabouts Kerckhof int viercant is gelegen tusschen Egmont Binnen ende Egmont op die Hoeve, mer is naeder Egmont Binnen dan Egmont op die Hoeve ende heeft beleggen aen die westsyde den heer-wech ende aen de oest-syde die plaetse daer hier voertyts thuy van Rynegom ghestaen heeft ende dese voerschreven plaetse van thuy van Rynegom heeft belegen aen de oestsyde den crommendyck ofte den hoghendyck ende aen die westsyde Rabouts-kerckhof voerszeyd.

Hierboven

Franstalig tekststrookje.

*1: Met Pipijn, Hertog van Brabant wordt hier Pippijn III (751-68) bedoeld. Vlg. Hovaeus in 739.

*2: Dus v/a 767.

*3: Als Marcelmus schryft in syn boeck.

*4: De naamsdag van Aelbert is 25-06. Vlg. WP 741.

*6: Dit is de eerste vermelding.

Radbodus II / I

Radboutkerkhof

Het grondstuk te Rinnegom van die naam is aan de hand van de door W.J. v.d. Berg in zijn Historisch Kadaster van de Egmondten beschreven transportakten goed te lokaliseren. Kadastraal is het bekend onder nr. B 244a+b en 245. De eerste akte waarin we de naam "Rabboutskerkhoff" tegenkomen, is een Hypotheekakte uit 28-08-1628. De eigenaar is dan Rogier Cornelisz. Comans, sekretaris van de Egmondten.

De oudste akte is uit 15-07-1615. Deze akte gaat over het zuidelijk gelegen grondstuk B 243 (een deel van de Hoge Kroft= voormalig Abdijbezit). Hier wordt Pieter Gerritsz. Louwen genoemd als bruiker.

De jongste akte is uit 22-10-1765. Hier wordt het "Radboutskerkhof met het bos erachter (de Hoge Kroft) verkocht aan de Janseniste Statie van de Egmondten.

Het ziet ernaar uit dat de Plaat, het Radboutkerkhof, de Hoge Kroft, de Kroften aan de Broek en de Broeklanden oorspronkelijk één grondstuk vormden.

Op het hiernaast weergegeven kaartje zijn twee belangrijke lijnen ingetekend:

1e De 0 m. NAP lijn.

2e De geologische grens vlg. de Roo.

We mogen ervan uit gaan dat vóór de aanleg van de Hogedijk (rond 1200) de westgrens van het Egmondermeer ongeveer tot aan die grenzen liep. Ook de benamingen van de omliggende landen van het Radboutkerkhof als Bieseweid, Broekweid, Rietwil en Elstweid geven aan dat het hier om tenminste drassige gebieden ging.

Duidelijk zijn ook de twee oorspronkelijke eilandjes (Aafmoeis- en Hillebrantsweid) te herkennen, waarbij nog opgemerkt kan worden dat Aafmoeisweid (1605 eig. Aaf Meynsdr.) een oorspronkelijk allodiaal goed was.

Bezien we nogmaals de 0 m. NAP lijn, dan kunnen we stellen dat hier destijds een natuurlijke haven lag.

Bij uitstek een plaats waar een belangrijk persoon zijn huis liet bouwen. Al eerder is aangegeven dat belangrijke personen hun overleden familieleden in hun achtertuin/boomgaard begroeven.

Alle reden om te veronderstellen dat de Heren v. Egmont hier woonden.

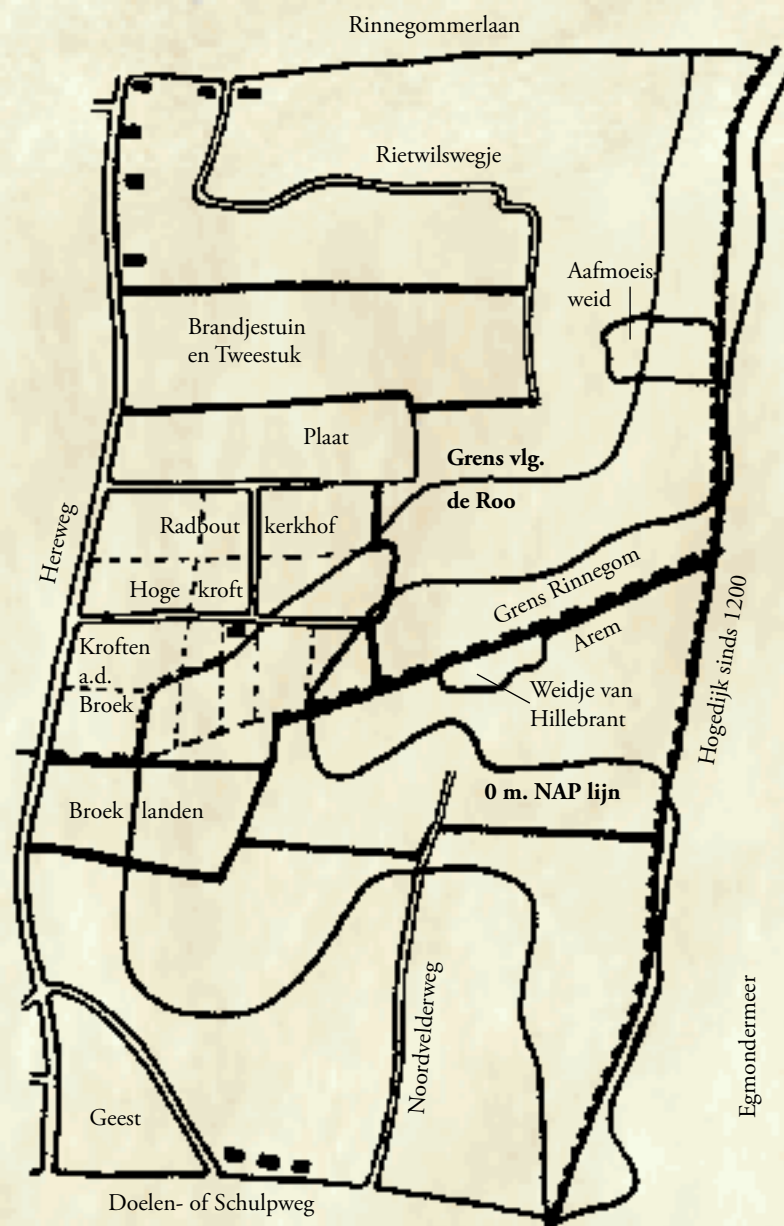

Toen rond 900 het waterpeil van het Egmondermeer steeg en het water onstuimiger werd, besloten de Heren te verhuizen naar een hoger gelegen plek te Egmond Binnen. Mogelijk omdat ook de boomgaard intussen onder water stond, besloten zij om de stoffelijke resten van hun voorouders mee te nemen. De stoffelijke resten van eerdere bewoners en personeel zullen wel achtergelaten zijn. De naam van het grondstuk bleef behouden.

Na 1200 bouwden mogelijk de Heren van Rietwijk hier hun versterkte huis.

Radbodus II / I

Afschrift van het op Bl. 06 weergegeven handschrift Brussel 18003 fol. 11V.

Radbodus II rex Friesie ultimus.

Adgilli Friesie regis filius, D. Gondebaldi frater etcum de matris potissimum instinctu Halhelmi (nunc Egmond) a sancto Adelberto regis Deirorum filio, primo archidiacono Ultraiectimo, simul literis moribus ac pietate imbutus, anno circiter 739. (imbutus Carolo Martello) interventu Amarre regis Hungarie filie matrimonio sociatus, filios reliquit duos, quorum maior natu Gondobaldus patrea Francis regno eiecto, terras aliquas in Frisia citeriori, que nunc in? Hollandia dicitur, beneficio eorum retinuisse. Gerbrandus autem natu minor dominii tantum Egmondani titulo gavistus est.

Radbodus vixit ad annum 792, humatusque cum coniuge paulo post eum extincta in arcis illius area (que nunc Radbodi coemetrium, vulgo Radboutskerchhof) jam dudum ab Egmondanis, (vetusimo suffragante epitaphio) celebratus est.

Hac jacet in terra Raetbout cum coniuge Amerra. Stirps fuit haec regis, de quibus ista legis. Natus ab Aldgillo Reatbout syncerius illi vixit, nec miro peior Amarra viro. Sanctu Adelberus, multa pietate fertus, qui - lucis, merere regna ducis. Hos Mars delevit tales haec mundaque flevit, dignus uterque coli, semper in arce poli.

- Noten: *8 758 en 768 Radbodus II/I wordt vermeld als betrokkene bij de opstand van de Friezen tegen de Franken te Utrecht. [Steenstra]
- *9 768 † Pippyn. Opgevolgd door Karel de Grote.
- *10 772 † Lebuinus.
- *11 772/ 804 Sachsenkriege. Karel de Grote maakt de Saksen schatplichtig.
- *12 775 Karel de Grote bezet het Friese Rijk. [Steenstra]
- *13 778 Gondobald sneuvelt in de Pyreneeën tijdens de terugtocht in een slag tegen de Saracenen. Gondobald had mogelijk goederen in West Frisiae. [Steenstra]
- *14 Karel de Grote (toen nog Koning) verdeelt het Friese Rijk in Frankische Gouwen, onderverdeeld in Graafschappen. Daarbij zal hij om praktische redenen de oude grenzen zo veel mogelijk hebben aangehouden. Als leider van een Gouw stelt hij een Stadhouder aan. Dit zullen in veel gevallen leden uit zijn eigen gevolg of autochtone leiders (mits betrouwbaar/ afhankelijk) geweest zijn.
- *15 778 en 782 Grote Saksenopstand o.l.v. Widukind. [WP en Blok Franken in Ned. blz. 61/2]
- *16 785 Widukind, Hertog van Angeren (Saksen) laat zich dopen. [WP]
*** De Friezen worden definitief onderworpen door de Franken.
- *17 787 De Franken strijden tegen de Lombardiers.
- *18 791 Veldtocht van Karel de Grote tegen de Avaren (Hongarije). Hij schakelt daar de Friezen bij in als voetvolk o.l.v. de Friese Graaf Diederik. [Ploetz]
- *19 793 Tweede veldtocht tegen de Avaren. Graaf Diederik sneuvelt in een Saksische hinderlaag. De veldtocht wordt afgelast. [Steenstra en Kalma blz. 107]
- *20 Sticht de dorpen Warmenhuizen, Huisduinen, Limmen en Schoorl. [W en v/d S]
- *21 Sticht in Schoorl een school. [v/d S]

Radbodus II / I

Den stamme van Friso, der Friesen eerste vader.

Door: Martinum Hamconium (1620)
Blz. 53:

Radbodus II. Anno 749.

Dese is opgevoedet in Denemarcken, by Othildam, zyn vaders zuster, heeft aldaer de heydensche zuperstitien ingedroncken, als hy nu groot geworden, ende in zyns broeders plaetse gecomen was, noch niet verlaten wilde, is hy van Carolo Magno, Anno 775 tweemaal overwonnen, uyt zyn Ryck verdreven, maer van de H. Adelberto, met Amarra, zyn huysvrouwe, des Conincks van Hungariens dochter, tot het geloof bekeert. Is binnen Egmond Godtvruchtichlyck ghesturven, Anno 792. Heeft naghelaten twee zoonen, *bezieet zyn Graf-schrift in myn Frisiae, lib. 2.*

1. Gondobaldus. Anno 792.

Dese, nadat zyn vader van de Francoijsen uyt het Rijck was verdreven, schynt eenige landen, onder den titel van een Graefschap, in d' contreye, dien men nu Hollandt noemt, uyt genade behouden te hebben, ende uyt Theodorico, zyn zoone, geboren zyn Gerolphum, Grave van Frieslant, dewelcken *Janus Dousa, in zyn Batavia*, met veel redenen ende olde monumenten, bewyst geweest te zyn de vader van Walgarius, oft Walgarus, Grave van Teisterbantia, ende van Theodorico, met naeme den Friese, eerste Graef van Hollant. Walgarus heeft drie zoonen gehat, als te weten: Hatto, Poppo ende Radbodus, den welcken *Crantzius*, soo ick meyne, schryft van *Rollone Normanno*, in den slach, onder Carolo *1 Simplicie, tweemaal overwonnen t' zyn; want dat selve van Conicklijke stam is geweest, vertelt oock *Ubbo (Emmius)* ende andere. Men can oock uyt den *Chronijcke van Hamelman* afnemen, dat zyn dochter Swana, omtrent het jaer 910, aen Ulrico, Grave van Oldenburch, getrouwt is. Maer ick achte, dat den H. Radbodus, Bisschop van Utrecht, d' welcke Guntherum, den Eertsbisschop van Ceulen, zyn moeders broeder, ende Radbodum, den laesten Friesschen Coninck, overovergrootvader van moeders wegen bekend thebben, gelesen wort by *Surium, tomo 6*, is geweest een zoone van de dochter des Graven Gardolphi; voorts dat Gerdolphus is geweest een broeder van Gerolphus, blyckt uyt *Reginone*, die beyde

tghelycke stelt, ende noemt d' selve Graven van Frieslant. Maer haer vader Theodoricus is, na seggen van Dousa, van Ludovico Balbo, Grave van Augustodium, als *Ammonius* verhaelt, gemaect. 't Schynt ooc, dat de Kiburg van hem zynen oorspronck heeft, waer uyt den Keyser Rudolphus, als *Cuspinianus* getuycht, gehat heeft zyn moeder Heiduiagam, den welcken onse *jaerboecken* verclaren een Fries geweest te zyn; maer in sommige Exemplaren van *M. Alvinus*, wordt voor Kiburg qualycken ghelesen Coewerden. Munsterus vertelt, dat de Friesen ende Sweden in Switserlant zyn getrocken, ende den Switsers haren naem gegeven hebben onder Cristophoro, Grave van Frieslant, by avontuyr een broeder van Theodoricus, ende stelt hem in een tyt met Sigfrido, Conink der Sweden, dien Johannes *Magnus Sivardum* noemt, onder Ludovico Pio, onder wiens vader den H. Magnus, wedercomende met zyn Heerleger van Roomen, aldaer oock veel Friesen heeft gelaten. *Suff. (Suffridus Petri), de Orig. Fris., lib. 2, c. 16.* Van desen Gondobaldus schryft *Cappidus (Stauriensis)* al voor omtrent 700 jaren, ende *Suff. (Suffridus Petri), de Script. Fris., dec. 5, cap. 2.*

2. Gerbrandus,

Nadat zyn vader verdreven was, heeft desen, als d' jonghste, soo het schynt, der gebroederen, alleenlyck den tytule van Heer van Egmont gebruyckt, ende is gesturven Anno 845, ende d' andere Heeren en Graven van Egmont comen van hem af, in dese ordere: *2 Wolbrandus, Radbodus, Dodo, Walgerus, Dodo 2, Beroaldus 2, Dodo 3, Alardus, Gualterus, Gulielmus, Gerardus, Gulielmus 2, Gerardus 2, Gulielmus 3, Gualterus 2, Joannes, Arnoldus, Joannes 2, Arnoldus 2, Gulielmus 4, Joannes 3, Joannes 4, Admiral-dus ende Carolus, die welcke noch leeft. Van desen is Arnoldus 2 oock geweest Hartoghe van Gelder, ende heeft tot een zoon Adolphum, ende Carolum, den laesten van dat geslachte, Hartoghe van Gelderlant, tot een kints kint gehat, d' welcke Anno 1514 in een groot deel van Frieslant voor een Heer is aengenomen, maer van den Keyser Carel den vyfde, door den Graven van Hollant ende Kyburgh, uyt de Friesse stamme, als *Dousa en Alvinus* betuygen, afcomstch, ende recht op d' selve landen wet-telyck pretenderende, weder verdreven.

*1: Karel de Eenvoudige (879 - † 929) was van 898 - 922 Kg. v. Frankrijk en van 911 - 923 Kg. v. Lotharingen.

*2: Dit is een slordige lijst. Vooral als men bedenkt dat in 1620 nog een aantal van de genoemde personen in leven was.

Van Gerbrando maecken ghewach Chron. Holl., divis. 3 Hopperus, in Epitome, ende meer andere. Zyn gheslacht-register verhalen Heuterus et Hemminges.

Radbodus II / I

Oudheden en Gestichten van Vriesland.

2 delen

Uyt het Latijn vertaald, en met Aantekeningen opgehelderd, door H. V. R.

Uitgegeven bij Christiaan Vermey te Leiden in 1723.

Het is een vertaling van H.F. v. Heussen 1654-1719. *1 H.V.R. staat voor H. v. Rijn.

In Voorreden van den Vertaalder gaat de vertaler uitvoerig in op de betrouwbaarheid van bepaalde schrijvers.

Het is als het ware één grote verdediging van Ubbo Emmius. *2

Ubbo was een kritische schrijver, die wel het mogelijke had gelezen, maar bij veel zaken kritische kanttekeningen plaatste.

Dit in tegenstelling tot schrijvers zoals:

Suffridus Petri, *3 Bernh. Furmerius, *4 Pierius Winsemius, *5 Hameconius en Zoeteboom, die kritiekloos allerlei zaken overschreven.

Schrijvers die er zelf het een en ander bij fantaseerden, worden niet als zodanig genoemd, maar duidelijk is de afkeer hier tegen.

Chr. Schotanus *6 negeert elk dubieus materiaal.

Oude min of meer betrouwbare schrijvers zijn: Occo Scarlensis (- 970) *7

M. Alvinus (- 1400)

Vlieterp

Andreas Cornelius

Joh. Isaacius Pontanus wordt ook gezien als een kritische schrijver, evenals Menso Alting.

Het gehele werk bevat een schat aan bronnenmateriaal, van oude en eigentijdse schrijvers tot aan ~1720.

Op pag. 1 t/m 38 volgen dan:

Voorberichten, raakende de Oudheit, den luister, en de glorie, des Vrieschen volks.

Onderwerpen zijn:

Naamgeving van de Friezen.

Heersers (Hertogen en Koningen).

Opkomst van het Christendom.

De Friese kerk te Rome en de Gouden Bul (802).

Vrijheid

Potentaten.

Recht en gezag.

Ook hier is het bronnenmateriaal zeer uitvoerig.

Op pag. 38 t/m 112 volgen Aantekeningen.

Grofweg komen hier de volgende onderwerpen nader aan de orde:

Situatie ten tijde van de Romeinen.

Verhouding tot de Saksen.

Afkomst

Heersers

Keuren

Keurvorsten

Haardracht

Wapenschilden etc.

Titels van Heersers.

Ook hier is het bronnenmateriaal zeer uitvoerig.

Op pag. 337 t/m 409 volgt een Nabericht.

Ik neem hier een klein stukje van de inleiding over:

Hoe hoog dat de eefte Princen en Hartogen van Vriesland by ons te boek ftaen; en hoe dat wy 't op dit ftuk, doorgaans met Ubbo Emmius houden, zal de Leezer in onze Aantekeningen al gezien hebben. Evenwel acht ik het niet ondienftig, een korte lijst van de Vorften, Hartogen, Koningen en Poteftaaten van Vriesland, met een kort begrip of liever een fchets van hunne daaden, zoo als die doorgaans voor de Vrieffche Hiftoriefchrijvers befchreven worden, hier op te geeven, Het geen van zoo veele Hiftoriefchrijvers zoo volmondig vertelt en voor de zuivere waarheit gehouden word; 't geen tegenwoordig noch zoo als ik meer en meer begin te merken, by fommige luiden van kennis ingang vindt; ja 't geen als de pit en de kern der Vrieffche Historie plagt te weezen; zal of mag dat de kenniffe en de nieuwsgierigheit des Leezers onttrokken worden? Ik zeg 'er neen op: en ik meen dat het ook de pligt van een Hiftoriefchrijver is, de oude overleveringen en algemene vertellingen te melden; als 'er zoo veel ophef van gemaakt is; en als ze noch grooten anhang en voornaame voorftanders hebben. Want voor eerst; laat iemand de Hiftorie van C. Schotanus maar gelezen hebben; hoe zal die ftaan kijken; als hy, by voorbeeld, Suffridus Petri en diergelijke Schrijvers in handen krijgt; die de Vrieffche Hartogen, en Koningen, gedurig in de mond hebben? Zal hy niet verlegen ftaan; en eenig befcheid van die Vorsten en Koningen wenfchen te hebben. Ten tweede, zouden die voorftanders niet kunnen of mogen zeggen; Gy Ubbo Emmius, Gy Aantekenaar op de Vrieffche Oudheden, meent uwe zaak tegen Frifo en de vordere Vrieffche vorften zoo wel bepleit te hebben; maar is 'er al een rechtmatig vonnis, door wettige Rechters, over dat geding

*1: Heussen is tegen het schrappen van oude verhalen. Hij is een twijfelbaar. Een in die tijd gangbare stroming die ook wel het Pyrrhonisme genoemd wordt.

*2: Ubbo Emmius is een geschiedschrijver (1547 - † 1625 te Embden). Van zijn hand: *Rerum Frisicarum Historia* (tot 1564), uitg. 1596 en 1616.

*3: Suffridus Petrus (Petri) was een officieel geschiedschrijver (1527 - † 1597). Van zijn hand: *De Scriptoribus Frisiae* uit 1593.

*4: B. Furmerius (1542 - † 1616).

*5: P. Winsemius (1586 - † 1622).

*6: Christianus Schotanus was Prediker te Franeker (1603 - † 1671). [titelblad in *Kalma* blz. 653]

*7: [titelblad in *Kalma* blz. 649]

Radbodus II / I

uytgeproken: of hebt gyluiden het proces, door de eenparige toeftemming der geleerden, al gewonnen? Moeten die Vorften en Koningen, zonder zoo een wettige uytpraak, en op uw zeggen, van hunnen troon ftijgen; ja, op uw bevél alleen, uyt het getal der fchepzelen vebannen of uytgemonftert worden? Ten derde; wie dat 'er gelijk of ongelijk hebben mag; ik wil de voorftanders van die Vorften zoo verre wel verpligten; dat ik, hen ten gevalle, de Vrieffche Vorften, Koningen en Poteftaten, hier optelle. Dan hebben zy alles beknoptelijk by malkander; en 't mag een ieder niet gebeuren; Winsemius of diegelyke wijdlopige Schrijvers, uyt te leezen.

Verder gaat het in hoofdzaak over de z.g. volksplantingen:

Jutten, Hessen, Schotten, Ubiërs (Keulenaars), Helveeters, Hollanders, Utrechenaars, Tecklenburgers, Franken, West Vriezen, Oud Engeland (bij Jutland), Engeland in Gr. Britanje, Vriesland in 't Noorden, Abissynen, Helveters, Strandvriezen (of Eidersteders), Chili in America.

Dan nog een stukje over de uitvinding van het buskruit.

Tenslotte: Van de vorsten van Vriesland.

Uitgaande van het onderwerp van dit boek begin ik op blz. 396 met Gondobaldus.

Voor de leesbaarheid is hier waar mogelijk een s geschreven i.p.v. een f.

VIII, Gondobaldus, de achtste Koning van Vriesland, zoude Karel den Grooten met een legertje van vier duizend Vriezen, altemaal uitgeleeze manschap, tegen de Sarazijnen te hulp getrokken zijn. Daar zoude hy ook met dien wijdberoemden Roeland, en andere krijgsoversten, zin leven al vechtende gelaaten hebben: en onder anderen word dit uyt den bekenden Victorischrijver *1 Sabellicus bevestigd. Op Turpinus, die 't selve ook van een Vriesschen Koning vertelt, en hem Galdiboldus noemt, mag men even zoo veel aangaan, als op de boeken van Alvinus en Occo Scharlensis. Maar ten gevalle van Sabellicus, die 't wel dubbeld verdient, wil ik op dezen togt van Gondobaldus noch wat blijven staan. Alle de Vriessche Schrijvers, die Gondobaldus voor Koning van Vriesland opgeven, stellen 't begin van zijne regeeringe op het jaar 737; een jaar of anderhalf onbegrepen: en zij zeggen altemaal

dat hy niet langer, of weinig langer, geregeert heeft als 12 jaaren; en vervolgens gestorven is, en den troon voor zijnen broeder open gelaten heeft, in 't jaar 749. Over een jaar, of twee, of ten hoogste drie, wil ik niet redentwisten. Karel de Groote heeft den togt op Spanje *2 begonnen in 't jaar 778: en vervolgens by de dertig jaaren na de dood van Gondobaldus. Dierhalve konden die Schrijvers hunne tijdrekening beter goed maaken; dewelke beweerden dat Koning Gondobaldus eenen zoon of broeders zoon gehad zal hebben, die ook den naam van Gondobaldus voerde, en Karel den Grooten op zijn Spaaschen togt kan vergezelschap hebben. Het is evenwel waar dat Ubbo Emmius *3, dien ik niet al te krachtig tegenspreken wil, alles op Vorst Gondobaldus duidt: dan zouw men zijn leven, en regeeringstijd, zoo veel langer moeten maaken Maar, behalven dat men dan de meeste Schrijvers wederom tegen heeft; is het niet wel te begrijpen hoe dat S. Bonifacius met zijn gezelschap omtrent het jaar 755 by Dokkum op eene zoo moordadige wijze omgebracht is; zonder dat Gondebaldus *4, die toen volgens Emmius noch geregeert zoude hebben, zich aan het straffen van de moordenaars gelegen liet leggen. 't Is waar dat ze ten dele door de Christene Vriezen zelf doodgesmeten wierden; doch een goed getal was noch in 't leven gebleven: die onthielden zich in Vrieland; en waren voor de moorders bekend. Dit schijnt althans daar uyt te blijken dat Pippyns Stadhouders, gelijk elders getoont is, met een sterke hoop krijgsvolk in Vriesland gekomen is; en schier de ganse bende van die moorders door het staal omgebracht heeft. Op Radbodus II, die zelf een vyant der Christenen was, kan alles veel gemakkelijker toegepast worden. Zelfs zegt Ubbo Emmius op een andere plaats dat Radbodus II, op dien tijd als S. Bonifacius met zijn gezelschap gemarteld wierd, dat gedeelte van Vriesland, 't welk bewesten de Lawers gelegen is, beheerschte. Onder deezzen Gondobaldus, zoo als de Schrijvers getuigen, en zoo als wel te denken is, begost de Christene Godsdienst lustig op te luiken, en welig te schieten.

IX, Van Radbodus II Gondebouts broeder valt weinig met zekerheit te vertellen als dat hy, die volgens de gemeene rekening omtrent het jaar 749 op den troon geklommen was, alzoo sterk

*2: Annal. Caroli M. & Pithæi, Petayius in Rationar, tempor. & c.

*3: Ad. ann. 778.

*4: Gondobaldus, † 749.

*1: B.v. M. Hamconius, pag. 28.

Radbodus II / I

voor den Heidenschen Godsdienst geyvert heeft, als zijn Grootvader: en de Christenen zien noch luchten mogt. De Schrijvers verhaalen eenparig dat hy, 't zy door Karel den Grooten verdreven, 't zy uyt knaginge zijns gemoeds, en ziende dat Karel in aantogt was om hem over zijne wreedheden te kastijden *1, naar Denemarken geweeken is: willende liever kroon, vaderland, en al wat hy had verlaaten; als den hals onder 't juk van 't Evangeli buigen. Terwijl dat hy daar als met de ermen over malkander zat, en zich over den voortgang der Christelijke leere verknijsde; is die Spaanse tocht van Karel den Grooten voorgevallen. 't Gerucht van Karels neerlage, en van 't omkoomen van Gondobaldus, en van zoo vele krijgshelden, vloog metter haast door Sassen, Vriesland, en de aangrenzende landen. De Heidenen greepen nieuwe moed; en vertelden 't malkander, zoo als 't gaarne hadden. 't Gansche leger der Franschen, zeiden zy, was verslagen: Karel zelf op het slagveld gebleeven: nooit schoonder gelegenheit om 't rijk der Goden weder in stand te brengen. De Sassen, hoewel het Heidendom meer als eens afgezworen hebbende, maar noch even Heidensch in 't harte, schieten de wapenen aan: vallen onder hunnen Witikindus in Vriesland, en leeven daar als in een vyandelijk land. De Christelijke leer, die sedert eenigen tijd gegroeit en gebloeit had dat het een lust was, wierd gansch en al vertreed: 't Heidendom stak het hoofd weder boven; en praalde zoo zeer als ooit te voore. De Schrijvers meenen, en niet zonder reden, dat Radbodus hier onder gespeelt zal hebben. Al moest 'er zijn Vaderland door lijden, dat was het minste, als de afgodery slegts wederom op den thron koomen mogt. Maar Karel de Groote, van den Spaanschen togt te rug gekomen, heeft alles in korten tijd verholpen; en 't Heidendom, met al wat Heidensgezind was, de vlugt doen neemen. Radbodus zelf, zoo als goede Schrijvers *2 meenen heeft zijne dagen in Denemarken geindigt. Daar zijn 'er evenwel die zeggen dat hy met zijne gemalinne Amarra, de dochter van den Koning der Hunnen *3, weder in deze gewesten aangekomen is: dat hy het Christen Geloof door de vermaningen van S. Adalbertus aangenomen heeft; en te Egmond, als een goed Christen, zoude gestorven zijn. Volgens Hamconius *4 heeft hy twee zoonen nagelaaten, Gondobaldus en Gerbrandus. De

oudste, Gondobaldus, zouw eenige landeryen in het tegenwoordige Holland van de Franssen te leen gekreegen en bezeeten hebben; en de Grootvader zijn geweest van Gerolphus, den broeder van Walgerus, Graaf van Teisterband. De jongste zoon, Gerbrandus, zouw de heerlijkheit van Egmond bezeeten hebben: en de Stamheer der Heeren van Egmond zijn geweest.

Al het zelfde staat ook by Bokkenberg *5 te leezen; die 'er noch byvoegt dat Radbodus, met zijnen broeder Gondobaldus, door de beschikking van zijne moeder te Hallem, of Egmond, by S. Adalbertus 't school gegaan heeft: en door den zelven Heilig in de wetenschappen en goede zeden onderweezen is: dat hy Amarra, de dochter van den Koning der Hunnen. door de voorspraak van Karel Martel *6 ten huwelijk gekreegen heeft: dat hy de Heer van een goed gedeelte van Klein Vriesland was: dat hy in 't jaar 792 gestorven en te Rynegum begraven is; dat het kerkhof, daar hy en Amarra begraven leggen, noch by zijnen tijd Raedtouts kerkhof wierd genoemd. Tot vorder bewijs brengt hy dit grafschrift by:

*Hac jacet in terra Raetbout cun conjuge Amerra;
Srtips fuit hæc Regis, in quibus ifta legis.
Natus ab Adgillo Raetbout fincerius illo
Vixit; nec miro pejor Amerra viro.
Sanctus Adalbertus, multa pietate refertus,
Quos docuit lucis, quærere regna ducis.
Hos mors delevit, tales Hæcmundaque flevit,
Dignus uterque coli femper in acre poli.*

Eer dat ik hier eenige bemerkingen op maake; wil ik den Leezer de woorden van Ubbo Emmius, raakende de nakomelingen van Radbodus II, voor ooggen leggen. Daar uyt zal blijken dat die Schrijver, die anders zoo vies in 't aanneemen van oude geschiedenissen valt, deze wederkomste van Radbodus II, of ten minste van zijne nazaaten, en 't geen van de afkomste der Heeren van Egmond vertelt word, niet 'teenemaal durft verwerpen. Hy zeit eerst dat Radbodus zijn leven in Denemarken geindigt heeft: en laat dan kort daarna volgen *Ik ben niet onbewust dat 'er geen Schrijvers ontbreken, dewelke verhaalen dat de nakomelingen van Radbodus, in het land over 't Vlie, langen tijd het gebied gevoert hebben; en dat de Graven van Egmond van hen afkomstig zijn. Indien dit geen fabel is; zoo meen ik dat ze met de Noormannen weder in hun Vaderland gekeert zijn; en, na 't aanneemen van den*

*1: Ten tijde van de moord op Bonifatius in 754 was Karel 12 jaar oud. Koning werd hij pas in 768, maar hij kan v.a. 758 (16 jr.) actief geweest zijn.

*5: In Hist. Dynastarium Egmond. Bokkenberg was v.a. 1591 's Lands historieschrijver (1548 - † 1617).

*6: Karel Martel was Stadhouder van het O.Fr. Rijk v/a 714 en van het gehele Rijk v/a 719 tot † 741.

*2: Emmius, Schotanus, & c.

*3: Mogelijk werden de Hongaren toen tot de Hunnen gerekend.

*4: In Radbodo 2.

Radbodus II / I

Christen Godsdienst, hunne vaderlijke bezittingen weder gekregen hebben. Dat kan altans met waarschijnlijkheit van hem gezeit worden; die onder Karel den Eenvoudigen tegen de Noorman Rolle voor de vryheit des Vaderlands gestreden heeft.

Hy wil noch hy durft de wederkomste van Radbodus nakomelingen niet vlak tegenspreken: "t welk ik vervolgens ook niet behoef te doen. Daarenboven heeft Bokkenberg zijne Historie uyt de pampieren der Abdye van Egmond getrokken: dat zal by veele Leezers hooger gelden als niet met allen.

Maar ik durf ook niet vorder te gaan als Emmius; en ik wil dat wederkeeren liever van Radbodus nazaaten gelooven, als van Radbodus zelf. Ik geloof dat Bokkenberg, of zijne zegsmannen de Monniken van Egmond, indien men hun zeggen niet gansch verwerpen wil, aan een en den zelve Radbodus toegeschreven hebben; 't welk zy van twee onderscheide Radbodussen geleezen hadden.

Ik geloof, zeg ik, dat Radbodus die te Egmond gestorven is en begraven leit, een zoon of een zoons zoon van Radbodus II is geweest; en vervolgens dat de tijdrekening van de eerste Heeren van Egmond, zoo als ze by Bokkenberg staat, uyt geen echte stukken opgemaakt is. Of een zoons zoon, zeg ik, omdat hy, volgens het grafschrift, de zoon is geweest van eenen Aldgillus, dien ik dan voor den zoon van Radbodus II zouw houden. Dat is echter niet noodzakelijk: en dat grafschrift, in die twee Radbodussen verdwaald, kan 't den zoone toegeschreven hebben, dat van den Vader moest gezeit worden. Ik beken dat de gemeene Kronijk van Holland *1 omtrent eveneens spreekt als Bokkenberg: en wel zoodanig als of Radbodus I noit veel aan de regeeringe had gehad; de Christenen noit gemoeit of quaad gedaan had; en noit in ballingschap naar Denemarken getrokken was. Maar in de Vriessche zaaken wil ik het zelfs met Vriessche Schrijvers houden; en ik zouw denken dat die Kronijkschrijver, zoo wel als Bokkenberg, geen kennis heeft gehad aan Radbodus II. Deeze Radbodus II, als zijn leven voor 't grootste gedeelte buitens lands en in ballingschap gesleeten hebbende, zal by de Schrijvers in vergeeting zijn geraakt: of, om dat hy een zoons zoon had, die den zelve naam van Radbodus voerde, zal men alles op rekening van eenen en den zelve Radbodus gestelt

hebben.

Dit durf ik des te blymoediger zeggen of gissen; om dat Radbodus, de eerste Heer van Egmond, volgens Gouthoeve *2 geleefd heeft omtrent het jaar 800: "t welk misschien beter op den zoon van Radbodus II past; als op Radbodus II zelf.

Dit alles zy gezeit, voor zoo verre als men de gemelde afkomste der Heeren van Egmond wil staande houden: en daarom heb ik ook gezeit: indien men hun zeggen niet gansch verwerpen wil. Ik weet zeer wel dat 'erop die koninklijke afkomste der gemelde Heeren veel te zeggen valt; en ik weet ook wel wat dat er Pontus Heuterus *3 van schrijft; te weeten dat de herkomste van dit Huys door de Schrijvers verscheidtlyk opgegeven word; zijnde de adelijke huizen gewoon, hunne eerste beginsnels door fabelen te verduisteren.

Volgens sommigen, zeit hy vorder, zouden die Heeren afkomstig zijn van de Vriessche Koningen: anderen houden dat gevolg der Vriessche koningen voor verdicht; om dat het op geen geloofwaardig Historieschrijver steunt. Volgens anderen, zeit hy noch vorder, zijn ze afkomstig van de Voogden of zoogenoemde Advokaaten der Abdye van Egmond...Simon van Leeuwen, die met die afkomste lacht, wil ik nu niet tellen; die kan wel meer hoog opgeeven, zonder veel te bewijzen. En. om 'er een staaltje in deeze eige stoffe van te geeven; die afkomste uyt de Vriessche Koningen, zegt hy, wordt by de rechtzinnige Schrijvers zeer verdagt gehouden, en bynae buiten geloof gestelt. Dat laat ik nu daar; maar hy wijst ons naar Adr. Junius: Vide Adrianum Junium, pag. 29. En juist is 'er niemand dewelke die laage afkomste der gemelde Edelen, te weeten uyt de voorgemelde Voogden, zoo krachtig tegenspreekt als Junius. Hy verhaalt eerst dat sommige schrijvers, die de doorluchtigheit van diet oude Huys zoeken te verkleinen, die Heeren afkomstig maaken van het ampt en den naam van Voogd of Advokaat: en dat de naam van Egmond, volgens de zelve Schrijvers, geen toenaam was van hun geslagt; maar hun ampt te kennen gaf; als of men zeide Advokaaten der Abdye van Egmond. Maar, zegt hy vorder, indien men de uytlegging van het woord Advokaat, die van de Schrijvers bygebragt word, voor goed aannemen moet, te weten dat Advokaat den Prins (of het hoofd) der burgerye betekent; dan moet de uytlegging van de

*2: In 't Geslagtregister der Heeren van Egmont.

*3: In General, Egmondanorum.

*1: Divis. 3.

Radbodus II / I

anderen, die de roem van dit geslacht zoeken te verduisteren, dwaas en ondeugend zijn; en lijkt wel eene lastering.

De *1 gezondste party, zeit hy vorder; haalt het begin hunner afkomst van den Vorst Radbodus; 't zy den Koning van Vriesland, ...' t zy den broeder van Gondobaldus, enz. Dan vertelt hy vorder hoe dat andere Schrijvers de opbouw van het slot te Egmond veel laater stellen; te weeten op het jaar 1140; wanneer het gebouwt zoude zijn door eenen Berwout; en dat de nakomelingen van dien Berwout sedert den naam en tijtel van Egmond zoude aangenomen hebben. Maar wat oordeel strijkt Junius daar over? Hy zeit dat die Schrijvers, zoo als de zaak hem voorkomt, een deel grollen ophaalen, en aan een lasschen, die gansch niet aan malkander hangen. Daarom wil ik evenwel de koninklijke afkomst der Egmondten niet voor zeker houden: maar ik wil ze ook op geen lossen voet, en op geen verkeerde getuigenisse, verworpen hebben.

Hierna volgt een stukje over de Sax Wittikindus.

Opvallend aan het hiernaast weergegeven fantaseschilderij is het wapen.

Ten eerste lopen de banen van rechtsboven naar linksonder. Dit in tegenstelling tot het gangbare Friese Wapen.

Ten tweede tel ik vijf witte (zilveren) banen met elf plompebladen (1-3-4-3) en vier blauwe banen. Zie ook Hfdst. 16.



Iets anders dat opvalt is de kroon. Deze lijkt groot, maar dit komt omdat het donkere schouderlange haar vrijwel niet is te onderscheiden van de eveneens donkere achtergrond.



RADBODUS ALDEGILLI REGIS FL AN, IN PAGANISME FRISIORUM-REX, HOSTIS PEPINI CRASIDUES HERSALLO ET FILII EI CAROLI MARTELLI PRINCIPIS FRANCIE QUIBUSCURI ACRIER VARIA. FORTUNA PUGNAVIT TANDEM A WOLFRAMO BAPTISAND, PETIIT USI ESSENT ILLI PREDECESSORES, AD QUE CUM DICTUS WOLF IMPRUDENTER RESPONDERET OESTILOS, ESE DAM NATOS RESPOSO OFFENS, PEDEM É LAVACRO RETULIT DCENS, SE VELLE FRUI IN ETERNUM CONSORTIO TOT, ILLI FRUUM LUORUM AVORUM ET ATTAVORUM. OBIT POST IN INFIDELITATE PERSEVERANS AN. 754 UT PLEBES COMPUTANT, EN ALTEROF, ALDEGILLONE NEPOSUS HARUIT GANDEBALDOR PRINCIPUM, RADBODUS DOMINIUM FRISIAE OCCIDENTALIS AC NEPTEM MATREM FREDERICI VIII EPUISCOPI ULTRAJECTI.

Het Brusselse handschrift 18307 rangschikt Radbodus II/I niet onder de Heren van Egmont maar onder de Friese Koningen. Het geeft hier het onderstaande Plompeblad-wapen weer.

Voor een kopie van fol. 11V en 12R en een vertaling ervan zie Bl. 06



Hier zien we vijf lichte (zilveren) banen en vier donkere (blauwe) met daarop elf plompebladen (1-3-4-3). De banen lopen hier in de gebruikelijke richting. Zie ook Hfdst. 16.

Boven

Een fantaseschilderij. Lokatie: Provinciehuis van Friesland. Bron van de afbeelding: De Friezen van S.J. v.d. Molen. blz 63.

*1: Melior pars.

Radbodus II / I

*2: Poppo is mogelijk identiek aan Eggo, de gastheer van missionaris Adalbert. Eggo en zijn zoon worden door Adalbert gedoopt. Later brandt het huis van Eggo af en keert Adalbert terug naar Engeland. Hij komt weer terug naar Egmond en sterft daar in ± 740.

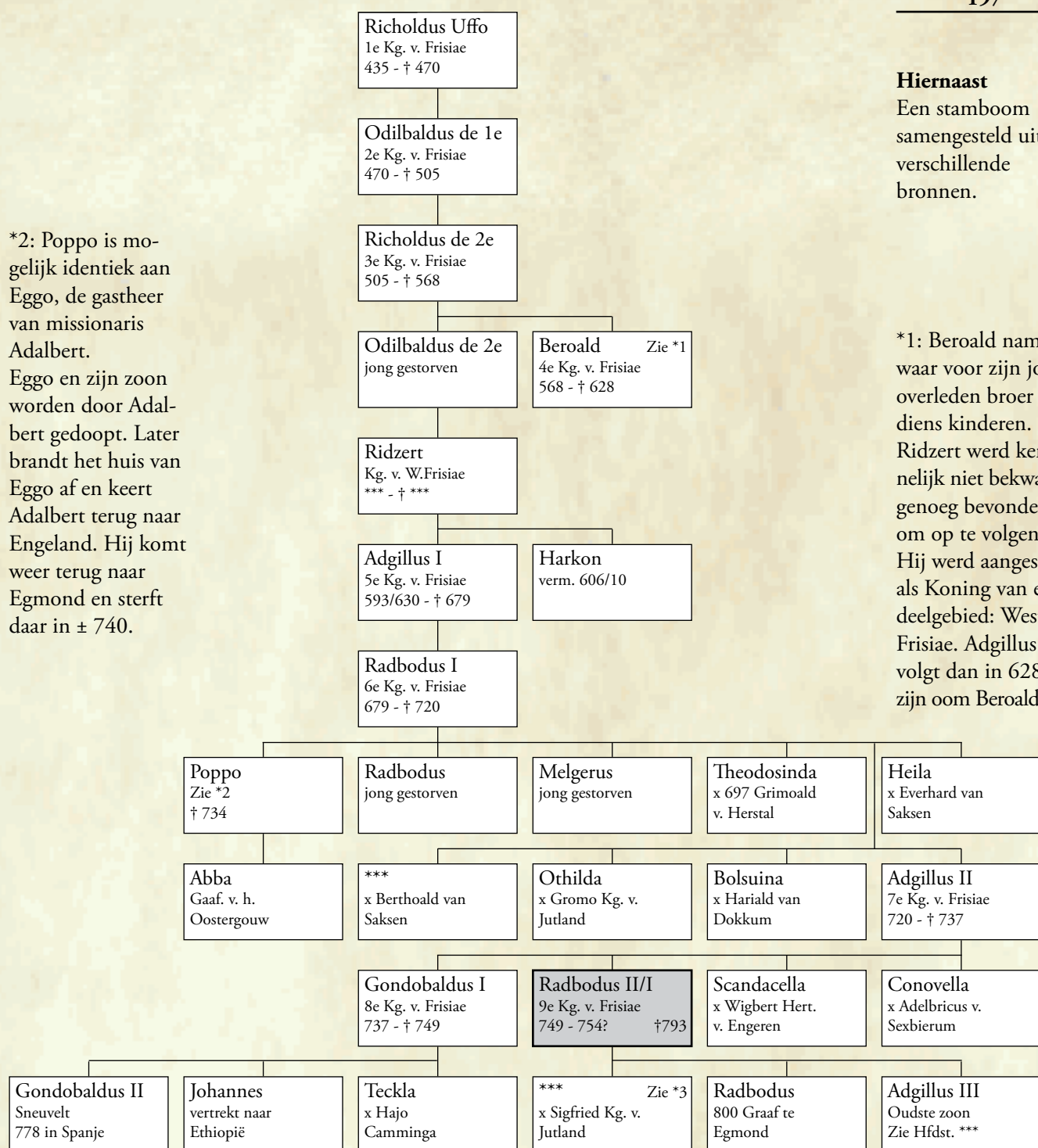

Hiernaast

Een stamboom samengesteld uit verschillende bronnen.

*1: Beroald nam waar voor zijn jong overleden broer en diens kinderen. Ridzert werd kennelijk niet bekwaam genoeg bevonden om op te volgen. Hij werd aangesteld als Koning van een deelgebied: West Frisiae. Adgillus volgt dan in 628 zijn oom Beroald op.

*3: Voor de voor die tijd zeer belangrijke familiebanden met het z.g. Jutlandse Huis, zie Hfdst. 27 Bl. 04/05.

Radbodus II / I

Conclusie

Bezien we voorgaande stamboom, dan valt op dat er twee Radbodussen zijn die een Adgillus als vader hadden. Alle reden dus om die twee met elkaar te verwarren.

Woutersz. noemt Rabodus, die tijdens het leven van zijn vader Koning Agillus (v/a 725-† **) door deze geïnstalleerd werd als eerste Heer van Haeck-munda.

Heer van Haeck-munda moeten we niet interpreteren als Heer van het dorp met deze naam.

Verder lezen we dat Rabodus een leerling was van St. Aelbert *1 en vóór zijn twintigjarige leeftijd een boek schreef, dat St. Aelbert, nadat hij dit had gelezen, ter lezing doorgaf aan Dagobertus, Coning van Engilant. *2 Koning Dagobertus van Engilant was zo zeer onder de indruk van dit boek, dat hij God dankte "dat hy hem alsulcken dochters soen gegeven hadde". De Engelse Koning was dus vereerd met het feit dat hij zijn dochter aan de Friese Koning Adgillus had uitgehuwelijkt wat de goede betrekkingen tussen beide vorstenhuizen zeker ten goede kwam.

Huwelijken tussen vooraanstaanden werden in die tijd voornamelijk gesloten uit zakelijke motieven. De huwelijken van de Friese Koning en zijn kinderen zullen hierop geen uitzondering geweest zijn.

Dat de Engelse Koning een bezoek brengt aan Egmond hoeft niet te verbazen. Wel dat hij drie maanden in Egmond verbleef. Een Koning diende in die tijd een goede reden en betrouwbare dienaren te hebben om zo lang van huis te kunnen zijn.

Radbodus (II/I) huwt volgens Woutersz. met Amorrion, een dochter van de Koning van Hongarije. Hoe hij in aanraking kwam met een vrouw uit een ver land is onduidelijk.

Naar mijn mening zal de Friese koningszoon niet uit zichzelf naar Hongarije zijn gegaan. Er zijn dan twee mogelijkheden.

Radbodus (II/I) en Amorrion verkeerden aan het Hof van de Frankische Koning / Keizer. Het was in die tijd gebruikelijk dat jonge edelen enige tijd voor hun opvoeding aan dit Hof verbleven.

Radbodus (II/I) kan haar ook ontmoet hebben tijdens een Frankische veldtocht.

Veel Friese Edelen namen deel aan zowel Romeinse als Frankische oorlogsexpedities.

Volgens Woutersz. stierf Rabodus in 792 en werd op het Radboutskerckhof te Rynegum begraven. Agillus en zijn vrouw werden te Utrecht begraven. Helaas zonder vermelding van een jaartal.

v/d Schelling noemt bij de Heraut Radbout een zoon van Adgillus (VIe), een kleinzoon van Radbout de Ve, Koning van Vriesland. Dit komt dus overeen met Woutersz.. Gondebold en Radbout waren zijn zonen. Zijn erfdeel was Nedervriesland waarin Egmond was gelegen. Beide zonen, deel uitmakend van het gevolg van Karel de Grote sneuvelden in de strijd tegen de Saracenen.

Bij Radbout (II/I) noemt v.d. Schelling Radbout zoon van Adgillus Ve, Koning van Vriesland, kleinzoon van Radbout de Ve, eerste Heer van 't Landschap, Land en Heerlijkheid van Egmond.

Gondobaldus, de oudere broer van Radbodus II/I, volgde in ** zijn vader op als Koning van het Friese Rijk.

Radbodus II/I werd dus aangesteld als gezaghebber over een belangrijk deelgebied "Neder (= West) Frisiae" en kreeg in dit gebied een eigen goed toegewezen; het Graafschap Kennum (alhoewel niet als zodanig aangegeven) met als hoofdplaats Haeck-munda (Egmond).

Verder geeft v/d Schelling aan dat Radbout II/I een leerling was van St. Adalbert († 740), op wiens aandrang hij afstand deed van het Koninkrijk Vriesland "dat de Frankische Koning Pippijn, Hertog van Brabant (751- † 768), nadat hij 't zelve overwonnen had hem aanbood".

Radbodus II/I sterft in 792 te Egmond en wordt te Rijnegom op het Radboutskerckhof begraven na een regering van 25 jaar (dus v/a 767).

Het Brusselse handschrift 1857 noemt Agillus, zoon van Radbout die in 724 zijn kinderloze broer Poppo opvolgt in Boven Friesland. Hij woonde in Neder Friesland in Ramegon (Rinnegom) waar hij in 736 stierf. Hij werd te Utrecht begraven.

Het Brusselse handschrift 18307 noemt

Adgillus II rex Frisie septimus.

"Successit patri suo anno Domini 723. Quum primus hic regum Frisie Christi fidem

*1: Adalbert de monnik was een Engelse koningszoon. Hij stierf in ± 741 (dat is 13 jaar vóór de moord op Bonifatius). Hij werd te Egmond in een Frankisch Castellum begraven. In de 10e eeuw werd zijn stoffelijk overschot getransleerd naar de Abdij van Egmond (toen nog een klein eenvoudig klooster). Eveneens in de 10e eeuw wordt de Vitae van Adalbert voor het eerst geschreven in opdracht van Bisschop Egbert van Trier, een broer van Graaf Arnulf.

*2: Dagobertus is mogelijk identiek aan de vader of grootvader van Egbert 802- † 839, Koning van West Saxen (Wessex), die vóór 802 lange tijd aan het Hof van Karel de Grote verbleef.

Radbodus II / I

suscepisset, Poppo Wirdumensis cum insigni Frisorum manu in auxilium Carolo Martello contra Saracenos contendit, ibique parta ingenti victoria anno 730 pro fide feliciter occubuit, Turonique sepultus et inter divos relatus est”.

Verder: **Gondebaldus rex Frisie octavus.**

“Successit patri suo anno Domini 737.

Condita a patre Adgillo, circa Veronam Frisie occidentalis metropolim, civitate Alcmaria, ipse a castr Dockenburchito Dockominium oppidum extruxit, in quo sanctus Bonifacius magnus ille Germanie Friseque apostolus cum sociis quinquaginta et uno anno 755 martyrio coronatus est. Rex autem ipse suppetias 8000 Frisonum Carolo Magno contra Saracenos in Hispania ducens, cum Rolando aliisque Christianorum ducibus in Roncivalle occubuit”.

En: **Radbodus II rex Frisie ultimus.**

Zie Bl. 06/07.

Voegen we de gegevens uit het voorgaande samen dan zien we dat Radbodus II/I in 737 zijn broer Gondobald opvolgde. Mogelijk tot 754 (moord op Bonifatius).

De Franken bezetten het Friese Rijk.

Pippijn III de Korte, Koning van het Frankische Rijk van 751 tot † 768 biedt Radbodus II/I de Friese Koningstroon (in leen) aan. Radbodus II/I weigert.

De 25 regeringsjaren die v.d. Schelling noemt zijn mogelijk de jaren dat Radbodus II/I Leenman (van de Frankische Koning) van Kennum was.

Opvallend is dat de oudste zoon van Adgillus II niet naar zijn vader Radbodus I werd vernoemd. Het alterneren van namen was in die tijd gebruikelijk. We mogen dus veronderstellen dat Gondobaldus en Radbodus een oudere, jong overleden broer gehad hebben, eveneens met de naam Radbodus.

Genoemde Gondobaldus die in 737 sneuvelde, was niet kinderloos. Van hem zijn drie kinderen bekend:

- 1 Gondobaldus II. Hij sneuvelt in 778 in Spanje. Opvallend is dat hij in 737 niet als opvolger van zijn vader genoemd wordt.
- 2 Johannes. Hij vertrekt naar Ethiopië.

Bij Hamconius komen we het merkwaardige verhaal tegen dat hij daar predikte en een volksstam stichtte.

- 3 Tekla. Zij huwt met Hajo Camminga. Opmerkelijk is ook hier dat Gondobald geen oudste zoon met de naam Adgillus had. Dat Radbodus II/I in 754 niet persoonlijk betrokken was bij de moord op Bonifatius wordt door de verschillende bronnen onderschreven.

Radbodus II/I ziet echter wel in dat dit voorval een wraakactie van zijn Leenheer zou kunnen opleveren. Hij vlucht via Saksen naar zijn familie in Jutland. Wat er daarna is gebeurd blijft onduidelijk.

- 1 Hij keert niet terug.
- 2 Hij keert terug en vestigt zich te Egmond.

Woutersz. schrijft dat Radbodus I (679-† 720) vier kinderen had.

- 1 Popponem. Gestorven zonder kinderen.
- 2 Agillum. Hij volgde zijn vader als Koning op.
- 3 Ronouellam. De moeder van Frederik, Bisschop van Utrecht.
- 4 Teudosindam. Zij huwde in 697 een “groet prince” genaamd Rimoaldus.

Rimoaldus is, zoals andere bronnen aangeven, dezelfde als Grimoald, zoon van Pippijn II v. Herstal. Hij wordt in 695 genoemd als Stadhouder/ Hertog van het Frankische Rijk. Hij † 714. Hij moet in 695 dus min. 18 jaar oud geweest zijn waaruit volgt dat hij vóór 677 geboren moet zijn. Hij werd in 714 (oud 714 - 677 = min. 37 jr.) te Luik door een Fries vermoord. Grimoald was de enige nog in leven zijnde wettige zoon van Pippijn II. Na zijn overlijden volgt Karel Martel, een bastaardzoon van Pippijn II, als Stadhouder van het Frankische Rijk op.

We kunnen slechts gissen in hoeverre Karel de hand heeft gehad in de moord op Grimoald.

Theodesinda moet in 697 min. 4 jaar oud geweest zijn om uitgehuwelijkt te kunnen worden. Grimoald was toen min. 20 jaar oud. Radbodus I moet dus vóór 697 - 4 = 693 gehuwd zijn.

Haar broer Adgillus II volgt in 720 zijn vader op. Gezien zijn naam was hij de oudste zoon. Radbodus had negen kinderen waaronder vier

Radbodus II / I

zonen. Daaruit volgt dat Adgillus II vóór 720 -16 (volwassen) - 4 = 700 geboren moet zijn.

Poppo beschouw ik als een jongere of aangehuwde zoon. Mogelijk was hij Hertog in West Frisiae en is hij identiek aan Eggo, de gastheer van missionaris Adalbert in Egmond.

Adgillus II stierf in 736. Hij werd dus min. 36 jaar oud. Hij had vijf kinderen waaronder drie zonen. Hij moet dus vóór 736 - 16 (volwassen) - 3 = 718 gehuwd zijn.

Gondobald I (2e zoon, zie het voorgaande) volgde in 736 op. Hij stierf in 749.

Merkwaardig is dat hij dan opgevolgd wordt door zijn broer Radbodus II/I.

Gondobald I moet dus vóór 718 geboren zijn.

Het is ook mogelijk dat Gondobald II (geboren vóór 734) zijn vader opvolgde als Koning van het Friese Rijk en dat Radbodus II/I in die tijd Hertog van West Frisiae was.

Gondobaldus II sneuvelt in 778 in Spanje.

Mogelijk volgde Radbodus II/I op dat moment op als pretendent van de Friese troon.

Radbodus II/I was in 749 min. 16 jaar oud.

Hij moet dus tussen 720 en 733 geboren zijn (mogelijk in 725).

Toen hij in 749 zijn oudere broer opvolgde was hij dus ~ 24 jaar oud.

In 754, bij de moord op Bonifatius, was hij ~29 jaar oud.

Hieruit volgt dat hij in 792 op ~67 jarige leeftijd stierf.

De schrijver van dit boek is de stellige mening toegedaan dat waarde gehecht kan worden aan de veronderstelling dat een oud Fries Koningsgeslacht gedurende een lange periode de Noordelijke Gebieden onder haar regering heeft gehad. Radbodus II/I zou één der laatste telgen van dit Geslacht zijn geweest.

Geschiedschrijvers echter zijn over het algemeen van mening dat een en ander op een mythe berust.

Met de summiere informatie die ons is overgeleverd aangaande dit Vorstengeslacht tonen de Kroniekschrijvers uit vervolgen tijden aan dat zij wel degelijk over bronnen beschikten die het bestaan van dit legendarische Geslacht (kunnen) staven.

Dit laatste wordt door de hedendaagse geschiedschrijver niet betwist, echter, over het algemeen is men toch van mening dat "hard bewijsmateriaal" ontbreekt.

Aan de hand van rekensommetjes in combinatie met ontwikkelingen in die tijd waarvan men overtuigd is dat deze ook daadwerkelijk hebben plaatsgevonden, heb ik getracht mijn opvattingen aangaande dit onderwerp te onderbouwen.

Garbrant I

2e Heer van Egmont.

van: 792 tot: 845

Vader:	Radbodus II/I	Zie Nr. 26	
Moeder:	Amaea van Hongarije		
Geboren	d.d. te:		
Gehuwd	Niet		
Gestorven	d.d. 10-03-845 *a	te: Egmond	*a: Vlg Hovaeus
Begraven	d.d.	te: Rinnegom, naast zijn vader.	† 03-03-840.
Kinderen:	Geen.	Opgevolgd door zijn broer, zie Hfdst. 28.	

- Noten: *1 07-11-793 Stormvloed. De reeds eerder aangevangen terpenbouw wordt nu in versneld tempo doorgezet. [Steenstra]
- *2 800 Karel de Grote, Keizer van het Frankische Rijk. De Franken bouwen hun eerste Forten langs de Noordzee of laten dit uitvoeren door de Friezen.
- *3 808 De Deense Vorst Godfried wordt genoemd in een veldslag tegen de Abodriten. Dit volk woonde in de vlakten voorbij de Elbe. [Kalma]
- *4 809 Radbodus III overlijdt in Stavoren en wordt daar met veel eerbetoon, als laatste mannelijke telg uit de directe lijn van zijn geslacht (het Friese Koningshuis), begraven. Hierdoor kon Garbrant de Ie (als er géén sprake was van bastaardij) aanspraak maken op de nalatenschap (titel, macht, onroerend goed). Er zijn echter nog wel twee dochters van Radbodus III:
1 ** Gehuwd met Walacher, Graaf van Teisterband, Heer v. Neder Vrieslant.
2 ** Gehuwd met ** een Koning van Denemarken.
Ook deze twee dochters zullen hun aanspraken hebben doen gelden.
- *5 810 De Deense Vorst Godfried maakt aanspraak op Friesland en Saksen en doet een aanval op de Friezen. Mogelijk is hij hierbij om het leven gekomen (vermoord door eigen mannen). [Steenstra]
- *6 28-01-814 Keizer Karel de Grote sterft in Aken.
- *7 820 Eerste Vikingaanvallen op Vlaanderen.
- *8 826 Doop van Harald (zie verder Bl. 04).
- *9 839 Grote Stormvloed.
- *10 839 Rijksdeling.
- *11 26-12-838 Zware storm waarbij Geesterambacht onder water komt te staan. [Prudentius v. Troye]
- *12 Het Beowulf epos, dat uit ongeveer deze tijd stamt meldt de "Fresena cyng Finn", die gehuwd was met een Deense Koningsdochter. [Kalma blz. 107]
- *13 842 Eden van Straatsburg (verdeling van het Frankische Rijk).
- *14 843 Verdrag van Verdun. Bij deze Rijksdeling komt het Friese Rijk als Middenrijk onder de heerschappij van Lotharius I (tot 870 Verdrag v. Meersen).
- *15 Brussel 1857 noemt hem als volgeling van Karel de Grote in de strijd te Roncesvalles, verraden door Ganelon. Hij wordt daardoor wel als Heilig beschouwd. Vandaar dat hij in sommige kronieken als St. Garbrant aangeduid wordt.

Garbrant I



Onderschrift:

“IN tjaer ons Heeren VIIIc. ende XLV. den Xen dach In Maerte starf heer Garbrant heer van Egmont, heer Rabbouts zoon. ende erffde de heerlicheijt van Egmont op zijn broeder Wolbrant. doe hij LIII. Jaere geregeert hadde.

Vrij vertaald: Garbrant stierf 10 Maart 1445 en regeerde 53 jaar. Zijn broer Wolbrant volgt hem op.

Opvallende details in deze tekening zijn:

1. Bisschopsmuts met bont gevoerd en met een sjerp er omheen gebonden.
2. Draagt over een maliënkolder een wapenrok met stroken. Rood- goud garnituur.
3. Om de hals een sieraad of ordeteken.
4. Op beide schouders mantelspelden of gemmen.
5. Sterk gekromd zwaard met een haakvormig gevest.
6. Tweepuntssporen.

Garbrant I



Opschrift: geen, alleen het cijfer 2

Opvallende details
in deze tekening
t.o.v. Woutersz.
zijn:

1. De gemmen en de elleboogstukken zijn meer versierd.
2. De sluitriempjes op de onderhelft van het harnas ontbreken.
3. De sporen zijn heel simpel weergegeven (enkelpunts).

Garbrant I

v/d Schelling

Garbrant de Ie zoon van Radbout de Ie tweede Heer van Egmond, was een braaf, dapper, Godvrugtig en deugdzaam Prins, Hij troude niet, en liet de Heerlijkheid aan zijn Broeder, Wollebrant, Hij stierf den 10e Maart int jaar 845 en leijt begraven naast zijn Vader, Hij regeerde 53 jaeren.

Woutersz blz. 18V.

Garbrant ward nae syn vader Rabodus doot die tweede heer tot Egmont ende was een vreedsaem man ende kuys van leven ende nam syn leven geen huysvrouw mar leefde in reynicheit. Ende in sinen tyt quamen over die Deenen ende die Noormannen ende bedorven hollant te grond toe, mer tot Egmont en dorsten sy niet comen, want daer warde van alle man gesien een Engel in die lucht mit een bloet swaert in zyn hant, Egmont beschermende, ende op die tyt waeren veel menschen die dit sint Aelbert toe schreven. Ende hy starf int jaer ons heeren viij^c ende xlv opten tienden dach in maerte (10-03-845) ende is by sinen vader Rabodus begraven, ende die Heerlicheit van Egmont starf op zyn broeder Wolbrant die veel jongher was dan hy.

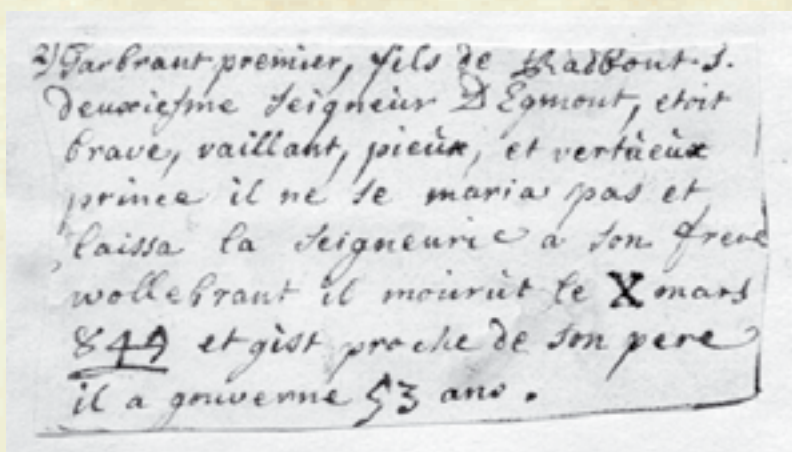

Hierboven

Franstalig tekststrookje. Let op: ook dit tekststrookje heeft oorspronkelijk vastgezeten onderaan de tekening Bl. 03.

Doop van Harald van Denemarken.

In 826 vond te Ingelheim de doop plaats van Harald de Oude, Koning van Denemarken (817- 827) tezamen met zijn broers Rorik, Hemming en Eginhard en zijn zonen Rudolf, Godfried II en Harald.

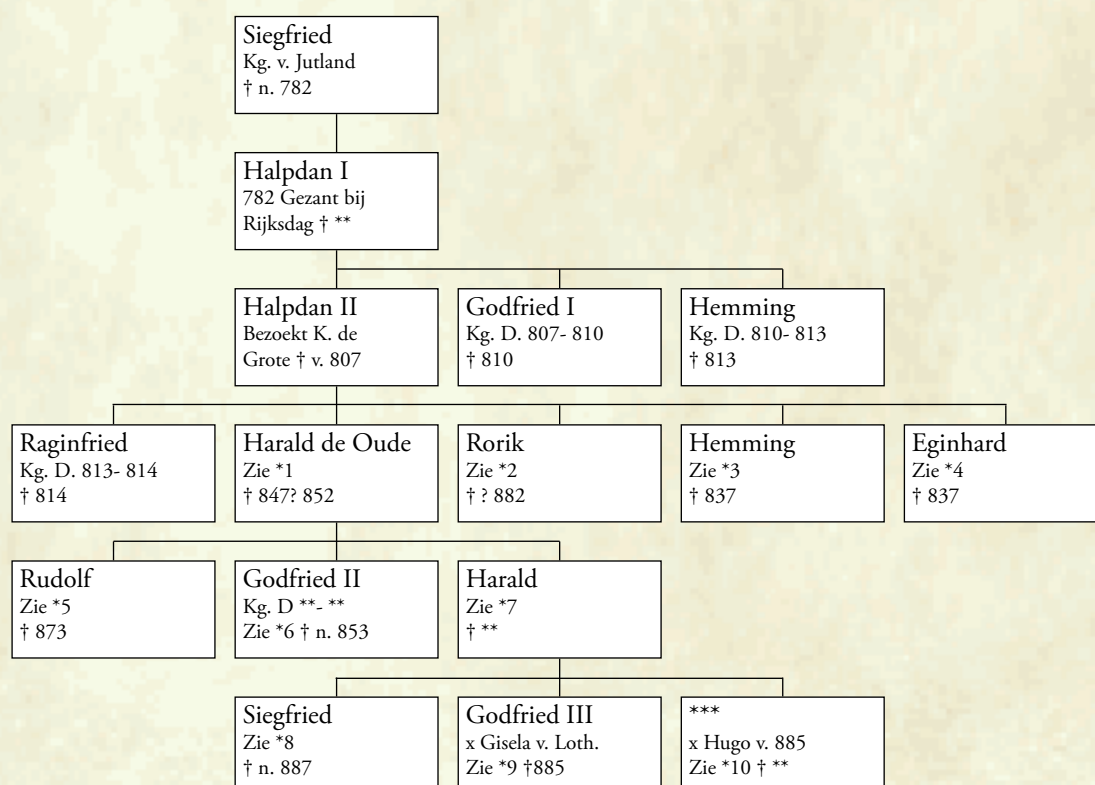

Zie voor deze stamboom de noten op Bl. 05.

Garbrant I

De doop van Harald en de zijnen betekende een grote overwinning voor de Frankische Keizer die als tegenprestatie deze personen rijkelijk beleende.

Ik ga hier wat verder in op deze Denen (Jutten) omdat zij een belangrijke rol gespeeld hebben in de 9e eeuw.

De reeks begint in 782 met Siegfried, Koning der Jutten, gehuwd met de Friese Koningsdochter **. *a Gevolgd door Halpdan I, die in 782 Gezant was bij de Rijksdag. Dit geeft aan dat hij een belangrijk persoon was.

Dat zijn zoon Halpdan II vóór 807 met groot gevolg het Hof van Keizer Karel de Grote bezoekt, kan een indicatie zijn dat Halpdan I vóór deze datum is overleden. Mogelijk is ook dat Halpdan I intussen te oud geworden was om zo'n reis te kunnen ondernemen.

Halpdan II was waarschijnlijk niet de oudste zoon (gelet op de naamgeving). Zijn broer Godfried de Ie, ook wel "David met de Schleuder" genoemd, was in ieder geval vanaf 807 Koning van Denemarken.

Ik schrijf hier gemakshalve Denemarken.

Het is echter goed mogelijk dat genoemde Koningen slechts Koning van Jutland waren. In 808 bouwt Godfried I het beroemde Dänewerk en doet een aanval op de Friesen en Saxen.

Na 809, toen de laatste mannelijke erfgenaam van de Friese Koningen te Stavoren overleed, zal Godfried I op grond van het huwelijk van zijn grootvader met de Friese Koningsdochter, zijn aanspraken hebben doen gelden op het Friese Rijk.

In 810 wordt hij vermoord. Over de kinderen van Godfried kan weinig meegedeeld worden omdat zij verder onvermeld blijven.

Zijn broer Hemming volgt hem op.

Kennelijk was er weer onenigheid ontstaan met de Franken. Hemming sluit in ieder geval vrede met de Franken.

Hij sterft in 813 en wordt opgevolgd door zijn neef Raginfried. Deze sneuvelt in het jaar 814.

***1: Harald de Oude**, een broer van Raginfried volgt niet direct op. Hij wordt vermeld als Koning van Denemarken van 817 tot 827.

De aanspraken op het Friese Rijk werden door de Franken in beginsel niet gehonoreerd. Een van de voorwaarden was dat de

pretendenten, die overigens alleen in het bezit konden worden gesteld van z.g. allodiale goederen en die voor de rest alléén goederen en titels in leen konden verkrijgen van de Franken, zich moesten laten bekeren tot het christelijke geloof.

Dit was voor de Deense Koningen geen eenvoudige voorwaarde. De voorouderverering, die diep geworteld was, werd hierdoor geweld aangedaan. Uiteindelijk, in 826, weet Lodewijk de Vrome (814- 840) Harald en zijn familie over te halen dat zij zich in zijn aanwezigheid te Ingelheim laten dopen.

Harald de Oude krijgt hiervoor als geschenk het allodiale Graafschap Riustringen. Na teruggave van dit allodiale bezit krijgt hij in 841 dit Graafschap van de Frankische Koning in leen.

In 841 wordt hij ook beleend met Walcheren. In 827 wordt hij door broers en neven verdreven uit Denemarken.

Hij sterft bij een poging om Denemarken weer binnen te komen.

***2: Rorik** was al vóór 826 in Frankische dienst. Hij was Stadhouders in de belangrijke havenstad Dorestad. Hij wordt daar in 822 door de inwoners verjaagd.

In 826 wordt hij beleend met Kennum. *b Dit zal Garbrant de Ie wel niet aangenaam gevonden hebben.

In 840 wordt Rorik door Kg. Lotharius gevangen genomen (waarom?). *c Hij vlucht naar diens rivaal Lodewijk.

In 850 is hij weer terug in Dorestad. *d Hij doet na de dood van zijn broer een mislukte poging om de Deense troon te veroveren. In 857 wordt hij vermeld bij een veldtocht te Eidersted. In 867 wordt hij weer door de Dordrechtenaren verdreven.

***3: Hemming** verbleef tot 813 in Frankrijk. Hij kreeg in 826 het gezag te Domburg, Walcheren en Witla. Hij sneuvelt in 837.

***4: Eginhard** (ook wel een zoon van Hemming genoemd) was Graaf v. Walcheren. Hij overleed ook in 837.

* Bron

Kalma Geschiedenis van Friesland.

x*a: Mogelijk was dit Sigifried, Kg. v. Jutland die gehuwd was met ** v. Jutland, dochter van Gromo, Kg. v. Jutland en Othilda, dochter v. Kg. Radbodus de Ie van Frisiae. Zie Hfdst. 26 Bl. 14.

Het huwen binnen de eigen familie was in die tijd nog niet verboden.

*b: Steenstra schrijft: een Graafschap in Kennum.

*c: vlg. Verwey in Gesch. v. Holland, blz 112, wegens hoogverraad.

*d: en wordt daar Koninklijk Stadhouders.

Waar we zeker in deze tijd ook rekening mee moeten houden is dat in Denemarken meerdere vorsten (stamhoofden) leefden die met elkaar streden om de hoogste macht, zelfs binnen de eigen familie, omdat er geen regelingen waren getroffen voor jongere zonen.

De oudste werd door de stam aangewezen als opvolger. Maar als er een jongere zoon of een hoofd van een andere stam later sterker bleek te zijn, dan ontstond er de zoveelste erfopvolgingsstrijd.

Garbrant I

***5: Rudolf** was Drempelwachter aan de Scheldemonding waarbij hij zijn leenheer geld afperst.

Hij sneuvelt in 873 tijdens een rooftocht te Friesland.

***6: Godfried II** wordt vermeld bij een rooftocht te Friesland in 852.

Overigens stond hij bij de Franken wel in aanzien. Hij wordt in 853 door Lotharius beleend met Friesland. Sommige kronieken vermelden ook dat hij enige tijd Koning van Denemarken is geweest.

***7: Harald** wordt in 847 beleend met Dorestad en in 852 met Riustringen. Ook hij maakt aanspraak op de Deense troon.

***8: Siegfried** is de Franken zeer vijandig gezind. In 881 belegert hij Asselt aan de Maas en in 885 Parijs. In 887 verovert hij Trier.

***9: Godfried de IIIe** bijgenaamd de Zeekoning bouwt aanvankelijk een aanzienlijke positie op.

In 881 trouwt hij met Gisela, dochter van Kg. Lotharius v. Lotharingen (855- 869), een broer van Keizer Lodewijk II (855- 875).

In 882 verheft Karel de Dikke hem in ruil voor zijn overgang tot het christelijke geloof tot “concors regni” en wordt hij met de “comitatus et beneficia” van “quae Rorich Nordmannus Francorum regibus fidelis in Kinnin tennerat”.

Van zijn vader erft hij Riustringen, Dorestad, Walcheren, Domburg en Witla.

We mogen dus wel stellen dat Godfried III tot de Rijksgroten behoorde. Zijn honger naar macht, het gedrag van zijn broer Siegfried en de angst van zijn leenheer “dat hij zich weer als Heerser/ Koning over het Friese Rijk zou gaan manifesteren” is hem noodlottig geworden.

In 885 ergert Karel de Dikke zich zo mateloos aan de onterechte aanspraken van Godfried op Koblenz, Andernach en Zinzig dat hij in overleg met Hendrik, Hertog van Saksen besluit om Godfried te elimineren. *1

Hij wordt in een hinderlaag gelokt en vermoord door de Friese Graven (comites Fresonum) Eberhard, Gerulfus en Gardulfus. In Hoofdstuk 20 ga ik uitvoerig in op genoemde Gerulfus, die door velen wordt

gezien als de stamvader van de Graven van Holland.

***10: Hugo** wordt vermeld in 885. Hij wordt gevangen genomen en in de gevangenis blind gemaakt. Zijn echtgenote wordt zoals destijds gebruikelijk was in het klooster geplaatst.

*1: zie Verwey blz.115.

Wolbrant I

3e Heer van Egmont.

van: 845

tot: 868

Vader: Radbodus II/I

Zie Nr. 26

Moeder: Amaea van Hongarije

Geboren d.d. voor 780

te:

Gehuwd d.d. voor 852

te:

Met: Aleyd

Dochter van: Otto, Hertog van Saksen *2
en:

Zij geb. d.d.

Zij gest. d.d. 04-04-869

Gestorven d.d. 11-12-868

(vermoord) te: St. Denis

Begraven d.d.

te: St. Denis, zie *a

Kinderen:

1 Roelant

Jong gestorven (vóór 864).

2 Radbout de IIe

Zie Nr. 29

3 Tekla *b

Geh. met: *** Heer van Arkel.

4 Cecilia

Geh. met: *** Heer van Wassenaer.

*a: Zijn hart werd overgebracht naar Egmond. Vlg. Hovaeus 17-12-868.

*b: Vlg. Hovaeus Cleta.

Noten: *1 Heer v. Friesland. [vlg. Brussel 18307]

*2 Otto, Hertog v. Saksen is mogelijk Otto, de zoon van Liudolf (uit een Frankisch geslacht). V/a 860 1e Hertog v. Saksen † 866. Otto huwde met een dochter van Lodewijk de Duitser en † 912. Zijn zoon Hendrik I de Vogelaar werd in 919 Duits Koning tot † 936.

*3 Samen met de Heren van Arkel en Wassenaer fungeert hij tijdens de afwezigheid van Graaf Rorik, als Heer van Holland.

*4 Hierdoor komt hij in conflict met de Frankische Keizer, want bij de Vrede van Verdun in 843 benoemt Karel de Kale "Dirk van Aquitanië" in deze functie. Onder voorwaarde dat Dirk een klooster zou stichten voor het zieleheil van de gesneuvelde zoon van de Heer van Egmont en de gesneuvelde Heren van Arkel en Wassenaer. Zie ook Bl. 05.

*5 850 Stormvloed, waardoor de Oude Rijn verzandde. [Waterman]

*6 855 Verdeling van het Rijk.

*7 858 Strooptocht van de Noormannen. Zij verwoesten de Adalbertkapel in Egmond en vermoorden Jeroen van Noordwijk. Graaf Gerolf Ie van Rijnland sneuvelt samen met Graaf Thietbold van ***. [Steenstra]

*8 860 De zeemonding van de Oude Rijn bij Katwijk verzandde. Het strand van de Noordzee verplaatst zich naar het oosten. Hierdoor komt de Brittenburg in zee te liggen. [Steenstra]

*9 863 Keizer Karel de Kale schenkt Graaf Dirk: Egmond met de weiden, de bossen en alles wat de nakomelingen nu bezitten tussen Vatrop (op Wieringen) en Suithertes (bij Schoorl). [Hoofman Tabula + bijlagen]

Zie verder Bl. 06.

Wolbrant I



Onderschrift:

“IN tjaar ons Heeren VIIIc. ende LXVIII. den XIen. dach In Decembri starf heer Wolbrant
In een strijde dootgeslagen tuijschen den franschoisen ende bartonen. doe hij geregeert
hadde XXIII. Jaeren.

Vrij vertaald: Wolbrant sneuvelde 11 Dec. 868 en regeerde 23 jaar.

Opvallende details in
deze tekening zijn:

1. Dit is een van de
weinige tekeningen
waarop een helm
te zien mis. Het
neerklapbare vizier is
vreemd weergegeven.
2. Het kinstuk met
lamellen.
3. De driehoekige
vesiering op de borst.
4. Markante dekman-
tel om de arm.
5. Opgeheven zwaard.
Daarmee werd mog-
elijk aangegeven dat
deze Heer sneuvelde.
6. Onder het harnas
een schubachtige
wapenrok.
7. Maliën in de
knieholtes.
8. Soepele schoenen.
9. Het schild niet als
gebruikelijk gedragen,
maar getoond heeft 7
i.p.v. de gebruikelijke
6 gouden kepers.
Is dit een vergissing
of is dit opzettelijk
gedaan.

Wolbrant I



Opschrift: geen, alleen het cijfer 3

Opvallende details in deze tekening t.o.v. Woutersz. zijn:

1. Er zijn vrijwel geen verschillen.
2. De versiering op de borst ontbreekt.

3. Een wel erg opvallend detail is het wapen van de echtgenote.

Volgens v.d. Schelling was Wolbrant gehuwd met Aleyd v. Saksen. Dit is echter niet het gebruikelijke wapen van Saksen. Zie verder Bl. 10.

Wolbrant I

v/d Schelling

Wollebrant de Ie. jongste Zoon van Radbout de Ie. derde Heer van Egmond, trouwde Vrow Alijd Dochter des Hertogs van Zaxen, bij welke hij had vier kinderen:

Roelant die stierf inden slag tegen Dirk Graaf van Holland in 864.

Radbout,

Tekla, welke troude met de Heer van Arkel, en Cecilia met de Heer van Wassenaar.

Hij was een dapper en onverzaagd Prins; Hij was Heer van een derde deel van Holland, tegen den Heer van Arkel, en van Wassenaar. Hij verkreeg een groote overwinning tegen Dirk die gemaakt is Graaf van Holland, waar van de zwaarigheid bemiddelt is door een Vrede, op het gezag van Karel de Kale Keijzer en Koning van Vrankrijk, met voordelige voorwaarden, onder anderen, van aan de zijde van de voorn. Dirk te stichten een Abdije van Religieusen tot Egmond, om te bidden voor de zielen van zijnen oudsten zoon, en van de Heer van Arkel en Wassenaar, gesneuveld inde voorgaande Slag, en van aan zig te houden, nevens Egmond, de naastgelege Dorpen, en andere voorwaarden. Hij stierf op den Vierdag van ...

Woutersz blz. 18V+ 19 R+V en 20R.

Wolbrant warde nae syn broeder Heer Garbrants doot die derde heer tot Egmont, ende hy was een cloeck schoen man. Hij nam te wuwe vrou Alydt, des Hartoghen dochter van Saxen, daer hy by wan twe soenen, Rolant ende Rabodus, ende twe dochteren. Teclam ende Ceciliam. Op deser tyt was Hollant te gronde toe bedorven van den Deenen ende Noormannen. Ende het heeft heer Wolbrant seer gedeert ende verdrotten dat Hollant te gronde toe bedorven was ende die heer van Arkel ende die heer die Burchgraef van Leyden (die men oeck noemden heer van Waszenaer) seer jong waren ende hulp ende raet daer omme van doen hadden. Dus heeft hy die heer van Arkel gegeven Teclam syn dochter ende die heer den Burchgraef van Leyden Ceciliam, die schoener was, ende voertaen hebben sy Hollant in drie gedeelt, dat die Heer van Egmont hebben ende besitten soude die noortsyde van Haerlem af tot Vrieslant toe, daer nu seven steden in syn behalven alle die dorpen. Die heer van Arkel soude hebben ende besitten die oostsyde tot Utrecht toe

Hieronder

Franstalig
tekststrookje.
De tekst eindigt
abrupt.

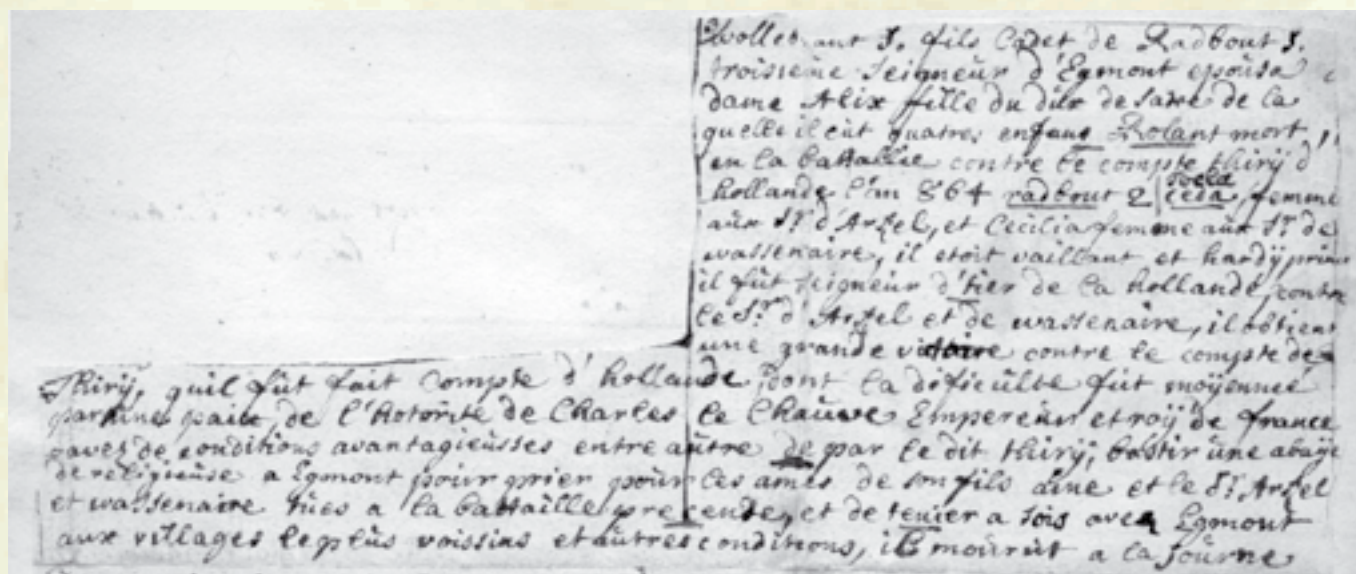

Wolbrant I

ende die heer den Burchgraef van Leyden soude hebben ende besitten die suytseyde tot Dordrecht toe, genoempt Rynlant. Maer die keyser van Romen Carolus Caluus dit horende is hier inne seer vertoernt geweest ende heeftet graefschap van Hollant ende Seelant ende die Heerlicheit van Vrieslant gegeven een Eelman genoempt Dirck van syn geslachte ende vanden huuse van Aquitanien ende ter stondt is hy mit groet geweld gecomen mitten selfden Eelman ende heeft Seelant ingenomen ende daer nae is hy gecomen in Hollant mar Heer Wolbrant, Heer tot Egmont, verhoerende Keyzers coempts is hem mit alle beyde syn swaghers ende mit beyde syn soenen te gemoet gecomen ende sy hebben seer gevochten, maer die heer van Egmont heeft den slach verloren, want Keyzers heer was te machtich. Want daer inne waren vier Hartogen, seven Graven ende Baronen sonder getal. In dese slach syn geslagen die Heer van Arkel, die Burchgraef van Leyden, den Heer van valckenburch des Burchgraven brueder voerszeyd ende Rolant des heren van Egmonts outste soen, ende Heer Wolbrant selfs siende dat hem ende de synen die slach verloren was, is mit syn jongste soen Rabodus ende ses hondert vrome cloecke mannen tot Egmont gevluht; ende die Graef Dirick mit den keyser heeft hollant ter stondt onder hem gebrocht, mer tot Egmont en dorsten sy niet comen, want sy heer Wolbrants cracht eens besocht hadden. Mer Hartoch Otto van Saxon horende dat syn swagher heer Wolbrant seer benaut was, heeft hy hem gesonden drie duysent lantsknecht, die Heer Wolbrant seer blydelicken ontfangen heeft, ende heeft daer by vergaert een deel Vriesen ende is die grave Dirick (die nu die keyser vertoghen was) weder te velde gecomen in't dorp (dat doe ter tyt Bever hiete) ende sy hebben daer crachtlicken ende vromelicken gevochten van smargens te vier urren tot savonts te negen urren tue; ende dat geroop der mannen ende der menschen, dat geluydt ende clanc der trompetten ende dat neyen der paarden mochtmen over vier mylen hoeren. Doen heeft hem heer Wolbrant mit syn soen Rabodus soe vroemlichen geweert ende gevochten dat hy victorie gecreghen heeft ende heeft den Graef sonder ophouden ut den landen verdreven. Die Graef siende dat hy die slach verloor, heeft hy geroepen mit

luyder stemme: Wyck, Wyck, Wyck! ende hier om hiet dit dorp Beverwyck, dat te vorens hiete Bever. Dese groete wonderlichte victorie is geschiet int jaer ons heeren vij^c ende Ixiiij (03-05-864) op't heylige Cruys dach in Mey, waeromme dat die inwoenders van Beverwyck tot noch toe in een teyken ende memorie van dese groete wonderlicke victorie op die selfde heylich Cruys dach groete solemniteyt of ommegang houden. Die Graef dus verdreven wesende is gevluht tot den keyser Carolus Caluus. die welcke als hy dit gehoert heeft, weder omme in Hollant mit die graef synen neeff gecomen is ende alle gelegentheit des saecke wel doertast ende ondersocht hadde, heeft hy aen die heer van Egmont vriendelicke brieven geschreven, beteykende hem dach ende plaetse, te weten in een dorpe genoempt Beversoert, om te spreken van een vriendelick accorde tuszchen hem ende die graef synen neef. Ende die heer van Egmont ontfangen hebbende dese vriendelicke brieven, is totter voerszeyde plaetse gecomen ende heeft den keyser Carolus Caluus vriendelicke aldaer ontfangen. Ende nae veel woorden die tuszchen haer beyden vielen, heeft die keyser Carolus Caluus den saeck ganselicken aen hem selen genomen ende heeft een utsprake gedaen in deser manieren: Angesien dat ick Carolus Caluus, keyser van Romen, ut myn keyserlicke miltheyt heb gegeven ende gegont Dirick van Aquitanien mynen neef dat Graefschap van Hollant, Seelant ende Vrieslandt, ende aengesien dat ick bevinne dat sommige heeren ende bysonder die Heer van Egmont, die Burchgraef van Leyden, heer van Waszenaer, ende die Heer van Arkel daer groet recht in hebben, dat welcken onse voervaderen Puppyn van Harstel, Hartoge van Brabant ende Coning van Vrancryck ende Carolus Martellus hier voertyts geaprobeert hebben, Alsoe begheer ick mede mit dese edele heeren een ewige pays ende vrede te maecken in deser manieren: in den eersten sal die Heer van Egmont behouden ende besitten Egmont mit die thien naeste dorpen omleggende, die Heer van Arkel sal behouden ende besitten dat lant van Arkel, ende die Burchgraef van Leyden sal behouden Leyden mit Rijnlant, ende hier boven sal myn neef, die grave van Hollant voerszeyd, geven ende schenken den Heer van Egmont voerszeyt ses

Wolbrant I

duysent vransche cronen ende sal noch op syne costen funderen ende doen timmeren een cloester ofte abdie tot Egmont om ten ewigen dagen te bidden voer die sielen van Rolant die outste soen van den heer van Egmont, van die heer van Arkel ende van die Burchgraef van Leyden, die getrouwt hadden die twe dochteren vanden voerszeyden heer van Egmont ende inden stryt doot geslagen waren. Ende als graef Dirick dese uytspreeck ofte souen gehoert heeft ende niet wel en behaechde, heeft hy geseyt: dats een felle soen, ende daer om warde dit dorp genoempt Fellesoen dat te vorens hiete Bevervoert, mer wert gemeenlicken nu genoempt Velsen. *2 Als dit nu aldus geschiet was ende die Keyser Carolus Caluus noch in't lant was, soe synder haestelicke brieven gecomen ut Vrancrijck, te kennen gevende hoe dat die Vransoysen seer bedorven ende gemolesteert waren van den Berthonen, die by nae heel Vrancryck ingewonnen ende gebrant hadden; dus is die Keyser Carolus Caluus seer versaecht geweest ende heeft heer Wolbrant van Egmont seer vriendelicken gebeden dat hy mit hem wilde daerwaerts trecken, wel wetende dat hy een vroem crysch heer was: dwelk die heer van Egmont seer vriendelicken gedaen heeft, ende is mit den keyser opgetrocken ende heeft die Berthonen mit groete heercracht ut Vrancryck gedreven,

waerom die Keyser Carolus Caluus hem seer lief hadde, ende hy heeft syn soen Rabodus tot een prys syn dochter Lucretia xv (15) jaeren out wesende, tot een huysvrouw gegeven ende die bruyloeft worde mit groeter state in Vrancryck gehouden: ende hier nae heeft die Keyser heer Wolbrant van Egmont boven al syn heeren verheven ende geeert ende hilde hem nae dese victorie vier jaeren lang *1 int coninglicke hof, dat welcke sommige heeren seer mishaechede ende leyden laghen om desen getrouwen heer van Egmont te verraden. Dus ist geboert int jaer ons heren viij^c ende lxxvij (868) den xj^{den} (11e) dach in december dat dese verraders syn gecomen snachs te xj (11) urren in die camer daer dese getrouwen heer Wolbrant sliep ende hebben hem daer jammerlicken in syn bedde vermoort, als sy mit hem van den selfden avont goede siere gemaect hadden. Die Keyser Carolus Caluus dit verhoerende is seer verstoort geweest, ende heeft dese verraders doen vangen, ende heeft se levent doen branden, ende dede dese getrouwe heer tot sinte Dionys, niet varde van Parys, mit groete state begraven ende syn hart werde tot Egmont gesonden ende werde begraven by syn voervaders. Ende Vrou Alydt starf sander jaer daer nae ende is opten iijj^{den} (4e) dach van April by haer mans hardt op Raboutskerckhof begraven.

*1: Hieruit volgt dat Radbout II in 864 huwde met Lucretia.

*2: Hovaeus vermeldt dat Graaf Dirk hiervan op Alderkinderendach 864 te 'sGravensande een bezegelde brief liet maken.

- Noten: *10 863 Keizer Karel de Kale beleent Dirk, broer van Vorst Waltger met het Graafschap Holland en de kerk van Egmond met alle toebehoren. [Tielse kron. nr. 60] Dit moet de Adalbertkapel geweest zijn, want andere kerken waren er nog niet.
- *11 864 Zijn zoon Radbout II huwt met Lucretia, dochter van Karel de Kale.
- *12 864 De Deense Vorst Rorik laat zich (opnieuw) dopen. Hij laat het opgestoven zand bij de Adalbertkapel ruimen.
- *13 867 Schenking van Koning Lodewijk aan Graaf Dirk I. [Hooftman Tabula + bijlagen]
- *14 868 Sommige kronieken melden dat in dit jaar de eerste Burcht te Egmond op de Hoef gebouwd werd. [v.d. Woude]

Wolbrant I

We zien in deze stamboom “? Geva”, dochter van Pippijn, Kg. v. Aquitanië. Zij huwt met Dirk van Rijnland.

Dit is mogelijk de reden dat de door Karel de Kale geïnstalleerde Graaf van Holland, Zeeland en Friesland ook met de toenaam Aquitanië voorkomt.

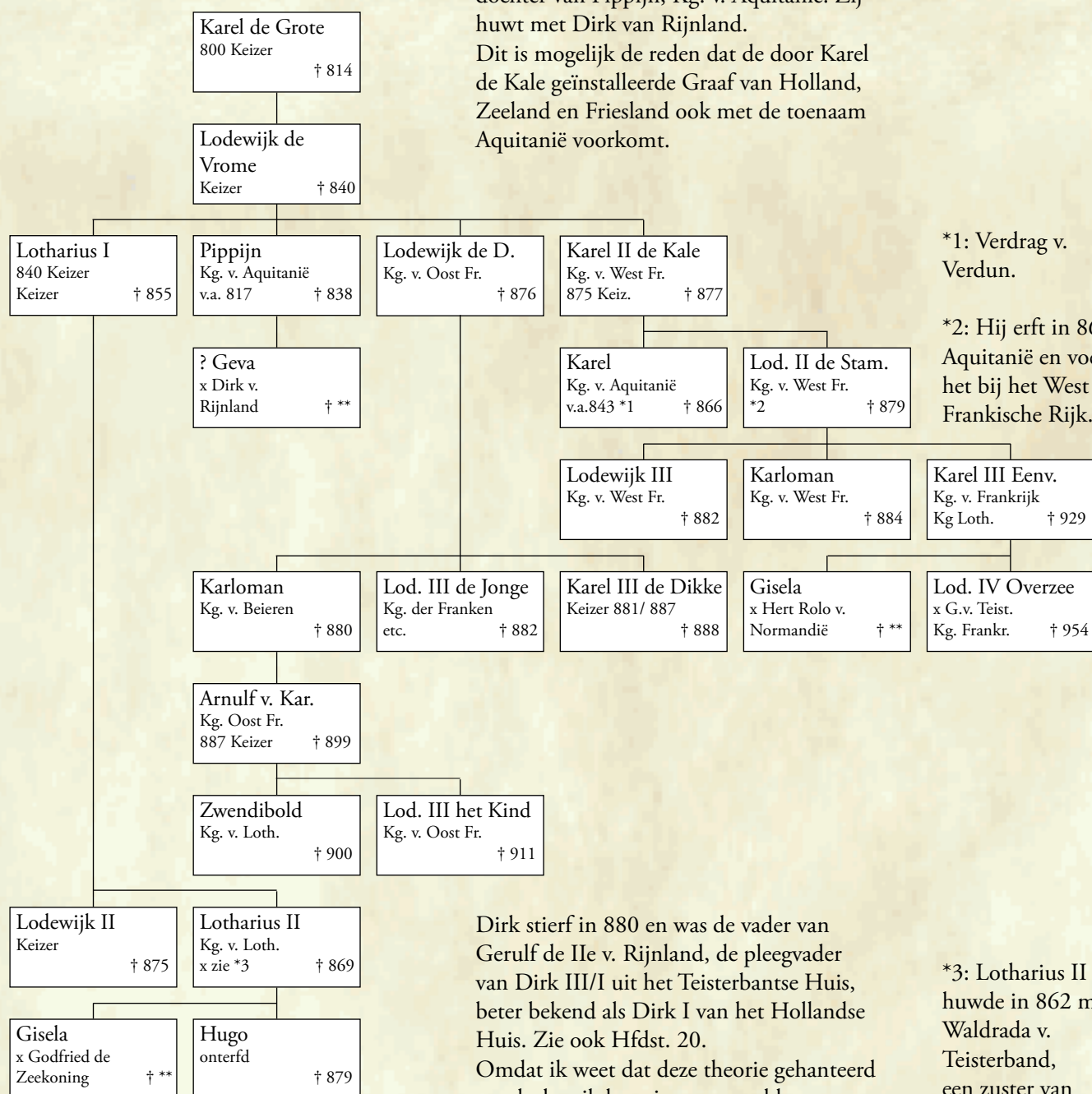

*1: Verdrag v. Verdun.

*2: Hij erft in 866 Aquitanië en voegt het bij het West Frankische Rijk.

Dirk stierf in 880 en was de vader van Gerulf de Ite v. Rijnland, de pleegvader van Dirk III/I uit het Teisterbantse Huis, beter bekend als Dirk I van het Hollandse Huis. Zie ook Hfdst. 20. Omdat ik weet dat deze theorie gehanteerd wordt, laat ik het niet onvermeld. Zelf ben ik er echter geen voorstander van.

*3: Lotharius II huwde in 862 met Waldrada v. Teisterband, een zuster van Walacher II, grootvader van de hiernaast genoemde Dirk III/I.

Wolbrant I

Brussels handschrift 18307.

Het Brusselsche handschrift begint op fol. 37 met onderstaande stamboom.

Op fol. 38 volgen de omschrijvingen. Bij alle belangrijke personen wordt hun wapen en dat van de echtgenote aangegeven.



*Wolbrant de conde fide de Radbode was de fide de
Annuaria de Goyne sur foyne de fide de fide
dies des foyne lay de et foyne de foyne de foyne
de la quelle est prouva de foyne qui foyne de foyne*

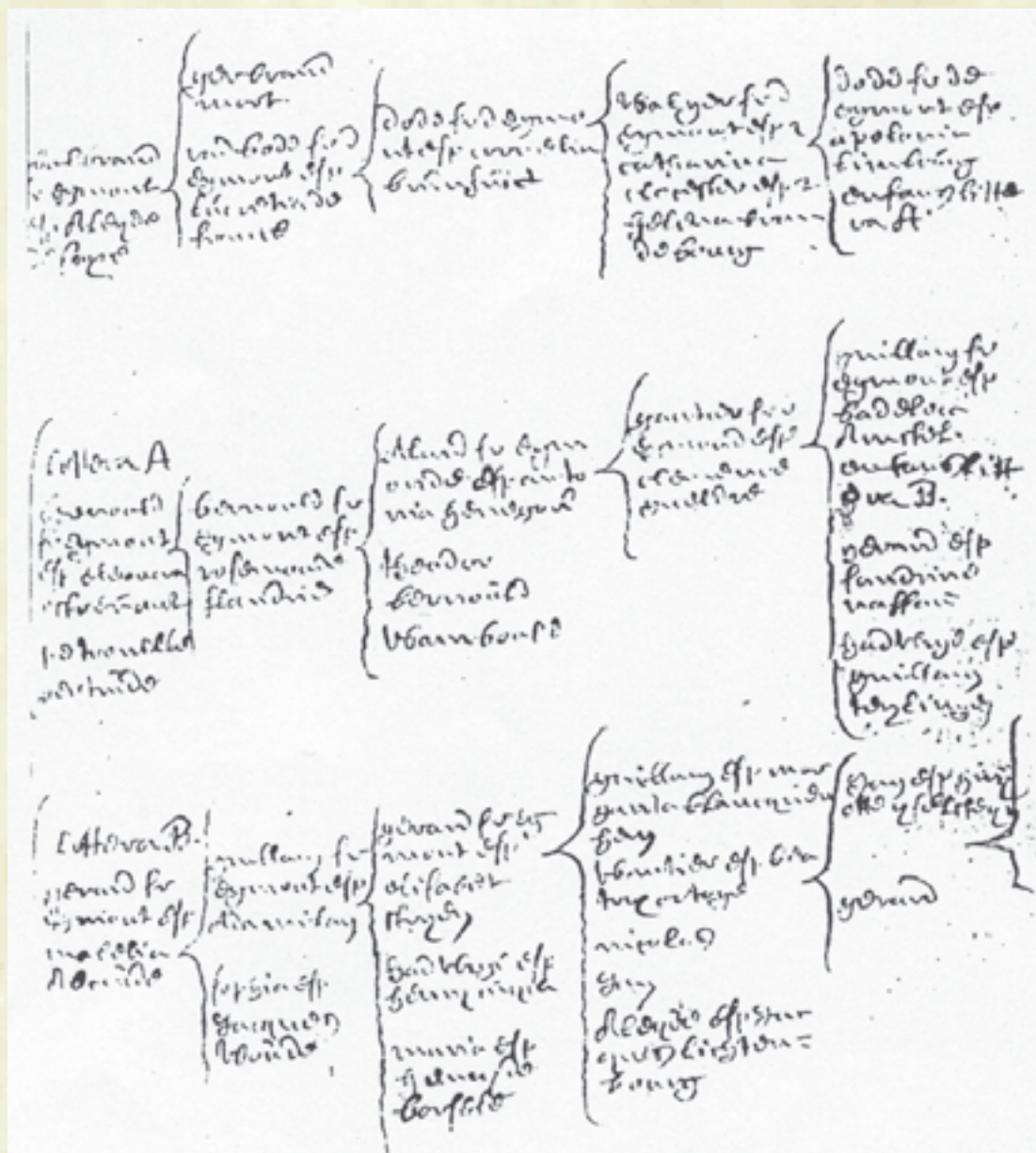

Wolbrant I

Uitwerking van de stamboom uit het
Brusselse handschrift 18307 (fol. 37).
Aangevuld met namen en sterfdata uit de
lopende tekst (fol. 38 e.v.).
Tussen (); uit andere bron.

**De namen in deze
stamboom heb ik
overgenomen uit
het Franstalige
handschrift.
Niet vertaald.**

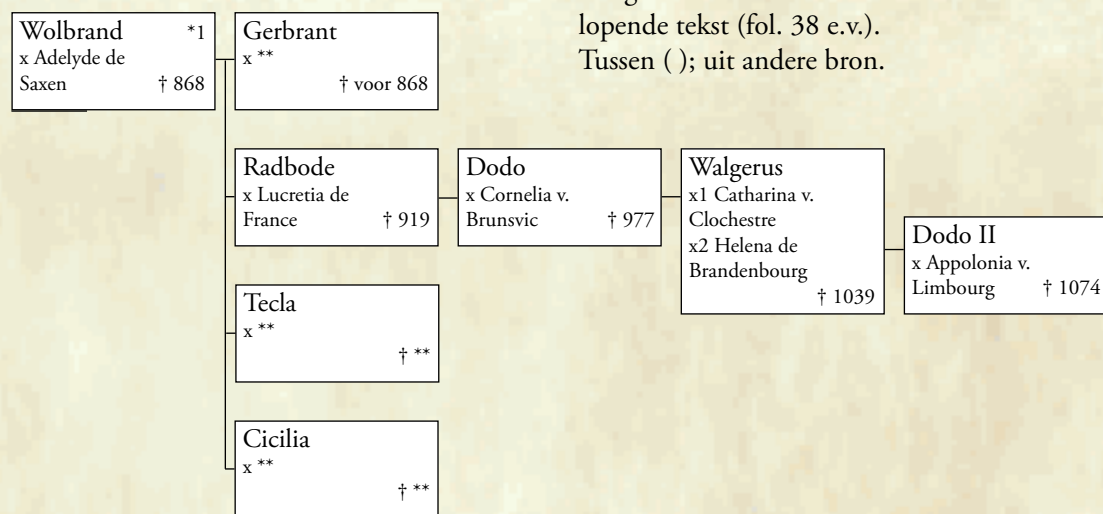

Zie A

*1: Zoon van
Radbode, Roy de
Frise.

*2: Ten gevolge van
een onduidelijke
schrijfwijze kan hier
ook 1114 gelezen
worden.

A



Zie B

B

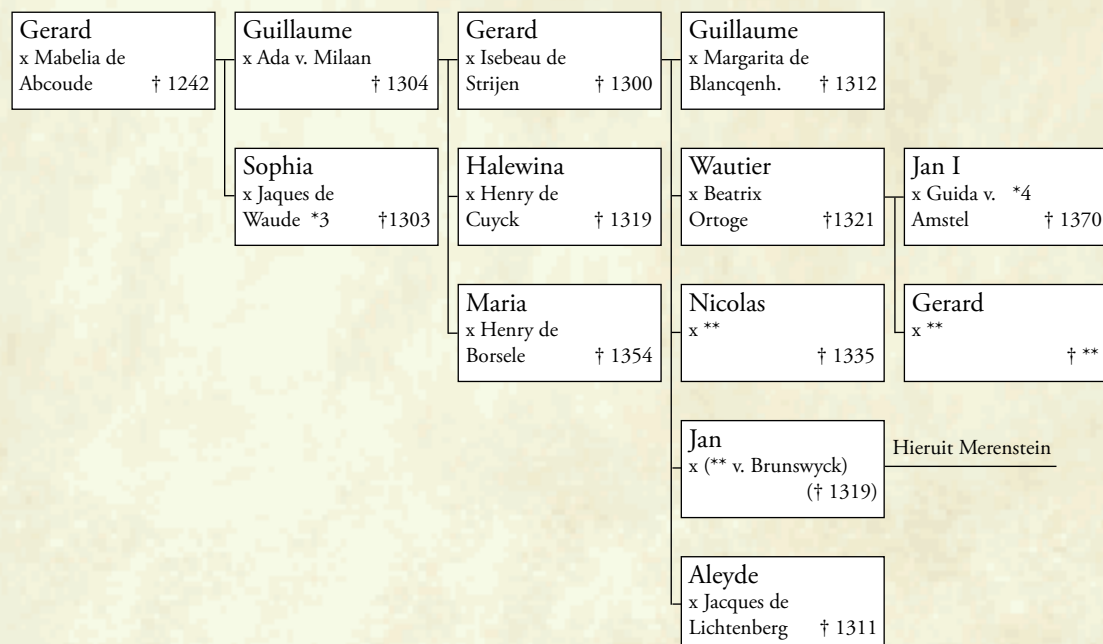

*3 v.d. Woude
stamde uit het Huis
van de Heren van
Warmond.

*4 Voluit:
v. Amstel d' Iselsteyn.

Voor de ontcijfering
van dit handschrift
ben ik veel dank
verschuldigd aan
J. Hooftman.

Wolbrant I

Brussel 18307.

Wolbrand, second fils de Radbode, roy de Frise, et de Ammaria de Hongrie, fut seigneur de Frise. Il fut tuee (par) des Francoise l'an 868 et espousa Adelijde de Saxe, de laquelle il procrea Radbode, qui suit, Tecla et Cicilia.



Een probleem bij de tekening van v. Alkemade vormt het wapen van de echtgenote.

Wolbrant was gehuwd met Aleyd v. Saksen. In andere kronieken, ook in het Brusselse handschrift 18307, zien we het gebruikelijke wapen van Saksen.

Drie lichte (gouden) en drie donkere (zwarte) banen beladen met een ruitkrans (rozenkrans).



Het wapen van v. Alkemade met zijn springende hond doet eerder denken aan het wapen van b.v. Burgwindheim uit Beieren. Deze gedachtengang is niet vreemd aangezien de Hertogen van Saksen niet uit Saksen kwamen. Mogelijk kwamen zij eveneens uit Beieren, waar het motief van de springende hond in meer wapens voorkomt.



Hierboven een wapen uit een andere handgeschreven kroniek. *1
Het toont een Alliantiewapen.
Links Egmont - rechts Saksen.

*1: In bezit van
J. Lute.



Hierboven het wapen van Saksen uit: Heraldiek van C.A. v. Volborth.
Het aantal banen zal evenals bij het Friese Plompebladwapen aangeven over welk gebiedsdeel men regeerde.
De Hertog regeerde inderdaad over een bepaald deel van het Koninkrijk Saksen.



Burgwindheim vlg.
C.A.v. Volborth.

De drie trompetten komen we in meer wapens tegen b.v. in dat van Oranje.

Radbout II

Bijnaam: “de Leeuw van Egmont”.

4e Heer van Egmont. *a van: 868 tot: 919

*a: Brussel 1857 noemt hem de laatste Koning van Friesland.

Vader: Wolbrant de Ie Zie Nr. 28
Moeder: Aleyd van Saksen

Geboren d.d. te:

Gehuwd d.d. 864 *b te: Frankrijk
Met: Lucretia

*b: Zij was toen 15 jr.

Dochter van: Keizer Karel de Kale, Koning van Frankrijk
en: Ermentrudis *1

Zij geb. d.d.
Zij gest. d.d. 884 in het kraambed (het kind blijft in leven).

Gestorven d.d. 04-08-919 te: Egmond
Begraven d.d. te: Egmond Binnen t.p.v. de latere Abdij.
*c

*c: vlg. Brussel 18307 in de kerk van St. Adelbert.

Kinderen:

1 Dodo I Zie*7 Zie Nr. 30

Noten: *1 In Hfdst. 28 lezen we dat Radbout II in 864 huwde met Lucretia, de 15 jaar oude dochter van Karel de Kale. Dit moet dus een dochter uit het eerste huwelijk van Karel geweest zijn. Karel werd in 823 geboren. Hij huwde voor de 1e maal in 843 met Ermentrudis en huwde voor de 2e maal in 870 met Richildis. Hij overleed in 877. [WP] In het Brusselse handschrift 18307 staat dat Lucretia een dochter was van Karel II (= de Kale) en Richilde de dochter van de Graaf van Beuves. Dit kan dus niet, omdat het huwelijk in 864 plaatsvond en Karel pas in 870 met Richildis huwde.

Stel dat Lucretia in 870 werd geboren, dan was zij in 885 15 jaar oud. Toen was Karel al 8 jaar dood. Reden dus om ervan uit te gaan dat Lucretia een dochter was van Ermentrudis. Zij was dus een zuster van Lodewijk II de Stamelaar en van Judith, die voor de 3e maal gehuwd was met Boudewijn de IJzeren (Stamvader van de Graven van Vlaanderen).

863 Volgens de Annales Egmondensis schenkt Karel de Kale aan Graaf Dirk van Egmont: “alles met de weiden, de bossen en alles wat de nakomelingen nu bezitten tussen Vatrop (Wieringen) en Suithertes (bij Schoorl)”.

Ik denk dat hier niet Dirk van Egmont, maar de in Hfdst. 28 genoemde Graaf Dirk van Rijnland bedoeld wordt.

Vlg. Brussel 1857 belooft Karel de Kale hem veel goederen en zijn vrouws erfdeel. Hij geeft echter niets.

*2 876 Vond een grote inval van de Noormannen plaats: “Frisones qui vocantur occidentales”. Onduidelijk is of hier Friesland of West Frisiae bedoeld wordt.

Zie verder Bl. 05.

Radbout II



Onderschrift:

“IN tjaar ons Heeren IXc. ende XIX. den IIIen. dach in Augusto starf heer Rabbout heere van Egmont. Wolbrants zoon. doe hij LI. Jaeren geregeert hadde.

Vrij vertaald: Rabbout stierf 04 Aug. 919 en regeerde 51 jaar.

Opvallende details in deze tekening zijn:

1. Afgeplatte rijk versierde puntmuts met tulbandachtige rand en een afhanginge lap.
2. Maliënkolder die ook de kin omsluit.
3. Goed te zien is hoe een harnas aan de wapenrok bevestigd werd.
4. Wapenrok onder het harnas met de kepers van Egmont (rood/ geel).
5. Op de linkerborst een sieraad en op de rechterborst een veel eenvoudiger mantelspeld.
6. Opperolde mouwen.
7. Geen zwaard maar een hellebaard.
8. Maliën in de knieholten.
9. Puntsporen.
- 10: De eerste met een hellebaard.

Hieronder

De illustratie van J. Danckaert uit 1617 fo. 17.



Radbout II



Opvallende details
in deze tekening
t.o.v. Woutersz.
zijn:
1. Nagenoeg zijn er
geen verschillen.

Opschrift: geen, alleen het cijfer 4

Radbout II

v/d Schelling

Radbout de Ie van dien Naam Zoon van Wollebrant de Ie. vierde Heer van Egmond, troude om de verdiensten van zijn Vader de schoone Lukretia Dochter van den Keijzer en Koning van Vrankrijk Karel de Kale, bij welke hij had een Zoon Dodo. Hij was een deftig, dapper, en wijs Prins. Hij verkreeg groote achting in de Oorlogen van Italie, int gevolg van den Keijzer zijn Schoonvader, alwaar hij om zijne heldedaaden genaamt wierd

“De Leeuw van Egmond”.

Hij stief den 4 Augustij vant jaar 919 en legt in de Abdije van Egmond, daar hij de lighamen van zijne Voorzaten had doen overbrengen, begraven, hebbende 51 jaaren met room geregeert

Woutersz blz. 20 R+V.

Rabout, den tweden van dier naem, warde die vierde heer tot Egmont ende hadde vercregen doer syns vaders vroemheit ende getrouheit tot een huysvrouw die schoene Lucretia, des keyzers Carolus Caluus dochter (als voerszeyd is). Dese Rabout was een vroem, wys ende devoet man. Hy dede afbreken dat oude huys tot Rinnegom ende dede een ander veel schoender maken ende groeter op die Hoeve, ende sette aldaer dat hof van Egmont, daer alle syn ondersaeten te recht soudén comen alst van doen ware. Ende int jaer viij^c. ende lxxx(880) is dese heer mit die keyser Carolus Caluus in Italien gereyst om te ontvangen die keyserlicke croen, want hem die Romeinen noch voer gheen keyser en wilden ontfangen. Daer heeft hem heer Rabout van Egmont soe vroemelicken ende wyslick gehadt dat alle die Romeynen den Keyser ontvangen hebben dit allen eeren ende heer Rabout van Egmont om syn wysheid ende vroemheit werde daer genoempt den Egmontsche Leuwe *1. Ende als die Keyser Carolus Caluus van den Pauws Joannes die negenste van dier naeme tot Romen seer triumpheticke gecroont was, is hy nae Duytslant getrocken ende heer Rabout van Egmont is getrocken nae Egmont toe by syn huysvrouw Lucretia, die hy seer lief hadde. Ende int jaer ons heeren viij^c. ende lxxxiiij (884) starf syn huysvrouw Lucretia van kinde ende dat kindt bleef te lyve, ende dede daerom dat kindt noemen Dodo, want die moeder van hem gestorven was. Ende hy

heeft mit groete rouwe syn lieve huysvrouw tot Egmont in die Abdie doen begraven aen die noortsyde van die kerck voert weduwen outaet. Int jaer ons heeren lx^c. ende twe (902) heeft heer Rabout doen nemen synder voervaderen gebeenten ende reliquien van Rabouts kerckhof ende deedse begraven in die Abdie by syn lieve huysvrouw. Ende int jaer ix^c. ende xix (919) den vierden dach in augusto is hy mede gestorven achterlatende Dodo syn eenigen soen doe hy Lviiij (58) *2 jaeren geregeert hadde ende is begraven by syn lieve huysvrouw.

*2: Hovaeus noemt 51 jaar.

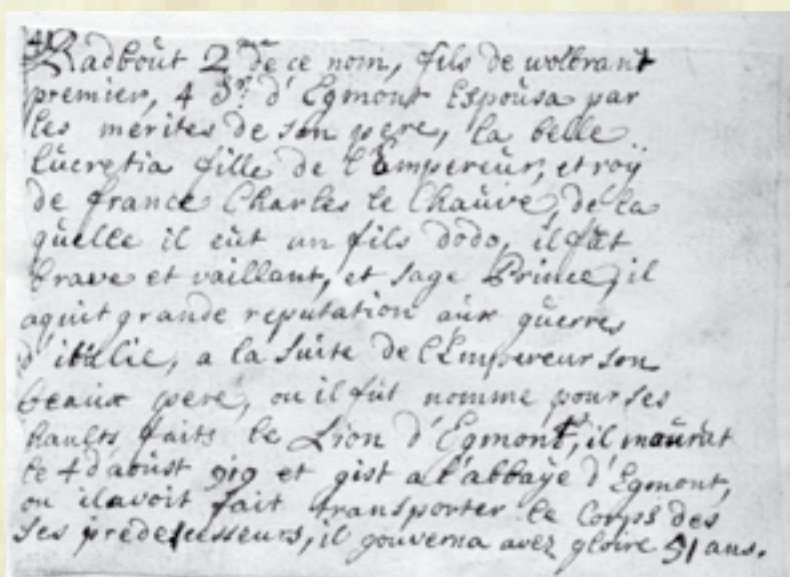

Brussel 18307.



Hierboven Franstalig tekststrookje.

*1: Hovaeus noemt Hollandtsen Leeuw.

Radbode, seigneur d'Egmont, mourut l'an 919 et fut enterree en l'église de Saint-Adelbert, et espousa Lucretia de France (fille de Charles II, roy de France, et de Richilde, fille du comte Beuves), de laquelle il procrea Dodo, qui suit.

Radbout II

- Noten: *3 880 De door Woutersz. genoemde reis naar Italië om daar Karel de Kale tot Keizer te kronen kan niet in 880 plaats hebben gevonden, want Karel de Kale werd in 875 door Paus Johannes VIII (872-882) gekroond en overleed in 877. Zijn opvolger Karel III de Dikke werd in 884 gekroond en in 887 afgezet. Radbout II heeft ook nog diens opvolger Arnulf v. Karinthië meegemaakt die in 889 werd gekroond en in 889 overleed. Het moet dus in 875 zijn geweest dat Radbout zijn schoonvader Karel de Kale, voor diens kroning naar Rome begeleidde. *a
- *4 882 Godfried de Zeekoning laat zich dopen. Hij huwt met Gisela, dochter van de Koning van Lotharingen. Hij ontvangt van de Keizer als huwelijksgeschenk West Frisiae in leen.
- *5 884 Een belangrijke inval van Godfried de Zeekoning in Kennum.
- *6 882 Keizer Karel III de Dikke beschikt ten gunste van Godfried de Zeekoning over de opengevallen emolumenten van de Deense Vorst Rorik "comitatus et beneficia, quae Rorich Normannus Francorum regibus fidelis in Kinnin tenuerat".
- *7 884 De enige zoon van Radbout II heet Dodo. Dit is een naam die niet eerder in de familie voorkomt. Het is ook geen gebruikelijke naam, eerder een koosnaam. Volgens Woutersz. was deze naamgeving het gevolg van het in het kraambed overlijden van zijn moeder. Dit is mogelijk, maar er is ook reden om aan te nemen dat Dodo geen erfgerechtigde zoon was maar een bastaard. Zie ook *8. Dodo huwt echter met Kornelia v. Brunswijk, een dochter uit een zeer aanzienlijke familie. Dit geeft dus wel aan dat hij als bastaard door zijn vader is geëcht, maar daarmee kreeg hij nog niet automatisch het recht op de leengoederen van zijn vader. Wel kon hij uiteraard de eigen goederen van zijn vader erven of als geschenk krijgen.
- *8 885 Werd Godfried III de Zeekoning op last van de Keizer vermoord door o.a. Gerulf II, Graaf van Rijnland. Daarmee vervielen de aanspraken van de Deense Koningen op het Friese Rijk en op de bezittingen van de voormalige Friese Koningen. Hierdoor kwamen sluimerende erfaanspraken weer aan de orde. Radbout II zal als schoonzoon van Keizer Karel de Kale ook zijn wensen kenbaar gemaakt hebben. Zijn tegenstanders waren de erfgenamen van de in 809 overleden Radbodus III. Deze had twee dochters. De ene huwde met een Koning van Denemarken. Deze blijft buiten beschouwing. De andere huwde met Walacher I v. Teisterband, een broer van Theodrada, die met Dirk I, Graaf v. Rijnland trouwde. De zoon van Walacher I was Radbout IV. Opvallend is dat hij Radbout IV genoemd wordt hetgeen aansluit op Radbout III van het Friese Huis. Hij had twee kinderen Waldrada, die in 862 met Lotharius II huwde (overigens waren Lotharius en Waldrada de ouders van Gisela, de vrouw van Godfried de Zeekoning) en Walager II. Diens zoon Radbout V huwt met een zuster van bovengenoemde Gerulf II v. Rijnland. Hij sneuvelt in 874 bij een aanval van Godfried de Zeekoning op zijn Huis te Avezaath. Gerulf neemt de opvoeding van de twee zonen van Radbout V (Walger III en Dirk III/I) op zich. Dirk III/I is beter bekend als Dirk de 1e van Holland. Gerulf II was een achterkleinzoon van genoemde Dirk I (de zoon van Dirk I was Gerulf I, diens zoon was Dirk II, Graaf v. Rijnland). De cirkel voor wat betreft de erfopvolging was daarmee wel rond. De Graven van Teisterband waren de beste kandidaten voor het verkrijgen van de nalatenschap van de voormalige Friese Koningen. De latere Graven van Holland zullen hier nog vaak op terugkomen.

*a: Vlg. Brussel 1857 gekroond door Johannes de 9e. Dit is niet mogelijk want Johannes de 9e was Paus van 898 tot 900.

Radbout II

- Noten: *9 04-08-889 Koning Arnulf (v. Karinthië) schenkt aan Graaf Gerulf een aantal goederen, gelegen tussen de Rijn en Swithardeshaga binnen zijn Graafschap en daarbuiten. Genoemd worden:
- In de plaatsen Northa en Osprehtashem, een bos en een stuk bouwland.
 - In Bodenkelo (Boekel), een hoeve.
 - In Alburch (Aalburg in N.Br.), twee hoeven.
 - In Hornum (**), een hoeve.
 - In Huui (**), een woning.
 - In Tieole (Tiel), een woning.
 - In Aske (Asch gem. Buren in Gld.), een woning.
- Met alles wat naar wet en recht geacht wordt tot deze hoeven en woningen te behoren zoals erven en opstallen, horigen, velden, akkers, weilanden, grasland, bossen, water en waterlopen, molens, visserijen, wegen en paden, toegangen en afgangen, onderzocht en niet onderzocht, bebouwd en onbebouwd en met alle toebehoren en aangrenzende terreinen die rechtens bij voornoemde hoeven
- *10 06-10-900 † Graaf Dirk I. Zijn vrouw Geva † 11-01-900 of 901. Beiden werden te Egmond begraven voor het altaar van de Heilige Maagd. [Tabula]
- *11 901 (mogelijk later) Graaf Dirk II bouwde te Egmond een stenen klooster en vestigde daar monniken van de orde van St. Benedictus. De nonnen verhuizen naar Bennebroek. [Tabula]
- *12 902 Hij laat de stoffelijke overschotten van zijn voorouders translere. Van Rinnegom naar Egmond Binnen. Volgens Kroniekschrijvers naar de Abdij, maar die bestond in 902 nog niet. Ter plaatse van de latere Abdij stond in die tijd een Hoeve waarvan Radbout II kennelijk de eigenaar en bewoner was.
- Translere was in die tijd een ongebruikelijke actie. Die werd slechts in noodgevallen toegepast. Een praktische reden voor deze translatie kan zijn geweest dat de oorspronkelijke woonplaats te Rinnegom en de graven van de voorouders van Radbout II door het water van het Egmondermeer werden bedreigd. Mogelijk besloot Radbout II om een hoger gelegen Hoeve te Egmond Binnen te gaan bewonen en de overblijfselen van zijn voorouders eveneens naar deze plaats over te laten brengen. Dit moet dan plaatsgevonden hebben tijdens de periode dat hij Heer van Egmont was (868 - 919).
- Radbout II moet tenminste $919-868=51+12=63$ jaar geworden zijn.
- Mogelijk stierf hij zonder erfgerechtigde kinderen na te laten.
- We zien dat Dirk, Graaf van Rijnland, de zeggenschap verkrijgt in Kennum en in Egmond. Hij schenkt de Hoeve te Egmond Binnen aan nonnen die er een klooster kunnen stichten en daar tevens het graf van zijn vrouw Ghenna kunnen verzorgen. Zelf woonde hij als Graaf van Rijnland in Rijnsburg op de plaats van de latere Abdij van Rijnsburg.
- Waarom wilde Ghenna in Egmond begraven worden? Mogelijk wilde zij dichtbij St. Adalbert begraven worden. Zij zou in dit geval een voor die tijd zéér vrome vrouw geweest moeten zijn. Temeer daar zij hierdoor haar laatste rustplaats zou vinden in een uithoek van het gezagsgebied van haar echtgenoot. Indien Ghenna werkelijk zo vroom geweest is, dan hadden we uit andere bronnen meer van haar moeten vernemen. Ook hadden wij haar graf dan bij de Adalbertkapel moeten aantreffen (deze ligt op een kilometer afstand van de latere Abdij).
- Veel aannemelijker is echter dat Ghenna bij haar voorouders begraven wilde worden. Deze wens is héél "Germaans" (toentertijd dacht men nog heel traditioneel al had men zich al wel tot het Christendom bekeerd).
- Opmerkelijk is dat de wens van Ghenna door haar echtgenoot werd ingewilligd. Deze woonde in Rijnsburg en het begraven van zijn vrouw te Egmond bracht beslommeringen met zich mee.

Radbout II

- Noten: Dit moet een reden gehad hebben. De meest voor de hand liggende reden is dat Ghenna, hoewel dat niet duidelijk vermeld wordt in de ons overgeleverde kronieken, een erfdochter was van de Heren van West Frisiae en daarmee ook van haar grootvader Radbodus II/I (Zie Hfdst. 26). Nadat in 809 Radbodus III, de laatste mannelijke telg uit de directe lijn (een kleinzoon van de laatste Friese Koning Radbodus II/I) was overleden, kon ook Garbrant I erfrechtelijke aanspraken doen gelden op de bezittingen van de Koningen van het Friese Rijk. Zelf deed hij dit voor zover wij weten niet.
- De nakomelingen van Ghenna, de Graven van het Hollandse Huis, waren hier wel op uit. Dat Ghenna in die tijd de huwelijkspartner bij uitstek was en hierdoor veeleisend kon zijn, is duidelijk.
- *13 De translatie van de stoffelijke overschotten (volgens Woutersz. in 902) was zoals eerder opgemerkt, voor die tijd een ongebruikelijke actie, slechts toegepast bij noodsituaties.
- De reden kan zijn geweest dat de oorspronkelijke dodenakker te Rinnegom door het wassende water van het toen nog onbedijkte, min of meer in open verbinding met de Noordzee staande Egmondermeer, onder water kwam te staan.
- Wie werden er getransleerd:
1. Zijn vrouw † 884.
 2. Zijn vader Wolbrant. Alléén een urn met diens hart, want zijn lichaam werd in 868 te St. Denis bij Parijs begraven.
 3. Zijn moeder Aleyd v. Saksen †869.
 4. Zijn ongehuwde oom Garbrant †845.
 5. Zijn grootvader Radbodus II/I †792.
 6. Amaea v. Hongarije †792, echtgenote van Radbodus II/I.
- *. Enige jong gestorven kinderen.
- Radbodus II/I was naar wij mogen aannemen de eerste van zijn Geslacht die in Egmond woonde. Zijn voorouders, de Friese Koningen, woonden voorzover wij weten te Stavoren en werden daar ook begraven.
- Mogelijk was het later zo genoemde Radboutkerkhof te Rinnegom al eerder in gebruik bij de voorgangers (Heren/Graven van Kennum) van Radbodus II/I.
- Over hen is verder niets bekend. Radbout II zal zich daar ook niet om bekommerd hebben.
- Het Radboutkerkhof zal enige tijd onder water hebben gestaan. Na de bedijking van het Egmondermeer kwam dit weer droog te liggen en konden de oude eigenaars weer rechten op dit grondstuk doen gelden. We zien veel later dan ook dat de Heren van Rietwijk op deze plaats een versterkt huis bewoonden.
- Mogelijk op dezelfde plek waar voorheen de houten hoeve van de Heren van Kennum stond.
- Er dient hier nog uitvoerig archeologisch onderzoek plaats te vinden.
- Het zou een goede zaak zijn indien de archeologen met deze wetenschap rekening hielden.
- Mochten er op dit grondstuk b.v. urnen of stoffelijke resten etc. worden gevonden, dan kunnen deze afkomstig zijn van de eerste Heren van Kennum etc. (vóór 767).
- *14 Omstreeks 920 leefde er in Stavoren een Priester Cappidus, ook wel Stavriensis genoemd. Hij legde de geschiedenis vast van de Friese Prinsen, Hertogen en Koningen.
- Van Cappidus is ook een levensbeschrijving bekend van St. Lebuinus, Otgerus, Plechemus en Odolfus.
- De originele handschriften zijn waarschijnlijk verloren gegaan bij de grote brand in de boekerij van Stavoren. Mogelijk zijn afschriften hiervan langer bewaard gebleven en konden de kroniekschrijvers er gebruik van maken.
- *15 Hij laat het Huis te Rinnegom afbreken en een nieuw Huis op de Hoef bouwen. [W]

Dodo I

5e Heer van Egmont.

van: 919

tot: 977

Vader: Radbout II

Zie Nr. 29

Moeder: Lukretia, dochter van Keizer Karel de Kale, Koning van Frankrijk.

Geboren d.d. **-*-884 te:

Gehuwd d.d.

te:

Met: Kornelia

Dochter van: ** Hertog van Brunswijk
en:

Zij geb. d.d.

Zij gest. d.d. 982 *a

Begraven te Klooster v. Egmond.

*a: Vlg. Hovaeus op
St. Thomasdag.

Gestorven d.d. 21-05-977 *b

te:

Begraven d.d.

te: Klooster v. Egmond.

*b: Hovaeus noemt
999.

Kinderen:

1 Walengier

Zie Nr. 31

2 Anthonia *c

Geh. met ** v. Leerkendam.

*c: Vlg. Hovaeus
Gutonia geh. met
**

Noten: *1 De naam Dodo is nieuw in het Geslacht v. Egmont. Mogelijk is hier sprake van bastaardij. Zie uitvoeriger bij Hfdst. 29, Noot 7.

Hr. v. Lekkendam.

*2 Hij voert volgens het Brusselse handschrift 18307, fol. 38 als eerste een wapen met 6 rode kepers.

*3 Groesbeek begint in Middeleeuwse kastelen N. Holland, blz. 190-193 zijn stamreeks met deze Dodo.

*4 Hij streed in het gevolg van *** in *** tegen de Saracenen.

*5 919 Laat de Oude Vaart te Egmond graven. [v.d. Woude]
Laat bij het Slot een nieuw bos aanleggen. [W] *d*d: Dit geeft aan
dat hij het daar
voor het zeggen
had.

*6 919 Hendrik I de Vogelaar, Duits Koning tot † 936.

*7 921 Vrede tussen Duitsland en Frankrijk.

*8 922 Vredesverdrag van Karel de Eenvoudige (Franken) met Hendrik v. Saksen. Getuigen hierbij zijn Dirk en Walger (Hollandse Huis/ Teisterband).

*9 Stichting van het eerste houten klooster te Egmond door Dirk III/I, Graaf v. Rijnland en Kennum. Eerste Abt Wonobold.

*10 922 Dirk v. Teisterband erft door zijn huwelijk met Ghenna, het Graafschap Kennum.

*11 Vóór 923 schenkt Karel de Eenvoudige aan Dirk III/I het klooster en de kerk te Egmond als een Vrij Erfgebied. Met de kerk te Egmond werd de Adalbertkapel bedoeld (andere kerken waren er nog niet).

Karel de Eenvoudige was van 898 tot 922 Koning v. Frankrijk en van 911- † 923 Koning v. Lotharingen.

*12 925 Lotharingen definitief bij het Duitse Rijk.

*13 ± 931 † Graaf Dirk III/ I. Dirk I bis volgt op tot † 939.

*14 936 Otto I de Grote, Duits Koning. V.a. 962- † 973 Keizer.

*15 939 † Graaf Dirk I bis, opgevolgd door Dirk II tot † 988.

Zie verder Bl. 05.

Dodo I



Onderschrift:

“IN tjaer ons Heeren IXc. ende LXXVII. den XXIen. In Meij starf heer Dodo heer van Egmont. heer Rabbouts zoon, doe hij LVIII. Jaeren geregeert hadde.

Vrij vertaald: Dodo stierf 21 Mei 977 en regeerde 58 jaar.

Opvallende details in deze tekening zijn:

1. De afgeplatte puntmuts kennelijk met bont gevoerd en met ruime omslag voorzien van drie juwelen.
2. Onder het harnas een wapenrok met stroken (groen onderkleed).
3. Om de armen rijk versierde banden.
4. Twee borstsieraden.
5. De knieholte wordt beschermd door maliën.
6. Tweehands vrijwel recht zwaard.
7. Stersporen.

Hieronder

De illustratie van J. Danckaert uit 1617 fo. 18.



Dodo I

226



Opschrift: Dodo 1, fils de Radbout 2e, V. Seigneur d Egm

Opvallende details in deze tekening t.o.v. Woutersz. zijn:

1. De harnasrok heeft hier verspringende lamellen.
2. Goed te zien zijn hier de lamellen op het bovenbeen.
3. De banen op de rok ontbreken.

Dodo I

v/d Schelling

Dodo de Ie zoon van Radbout de Iie. de vijfde Heer van Egmond, troude Vrouw Kornelia Dochter van den Hertog van Brunswijk, bij dewelke hij gehad heeft een zoon Walengier, en een Dogter Anthonia, die de vrouw wierd van den Heer van Leerkendam. Hij was een wijs, strijdbaar en mildaedig Prins. Hij verbond zich tegen de Zarasenen waar door hij verkreeg groote eer en glorie. Hij verliet deze wereld den 21 Meij 977. na een regeeringe van 28 jaaren *1, en hij legt begraven in de Abdije.

genoempt Walengier. Ende dese heer Dodo is mit veel edele christen heeren mede op getrokken om te bevichten die Saracenen, daer hy groete pryse, eer, ende victorie gehad heeft. Ende weder thuis gecomen wesende is hy gestorven tot Egmont int jaer ons heeren ix^c. ende lxxvij den xxj dach in Mey (21-05-977), als hy lviii (58) jaer mit groeter eeren geregeert hadde, ende is begraven in die Abdie tot Egmont. Ende syn huysvrouw Cornelia is vyff jaer nae hem gestorven ende is by hem begraven in die Abdie voerszeyd.

*1: 28 jaaren moet een schrijffout zijn. Radbout de Iie stierf in 919. Dodo I in 977. Dit is dus 58 jaar. De fout zit al in het Franstalige afschrift.

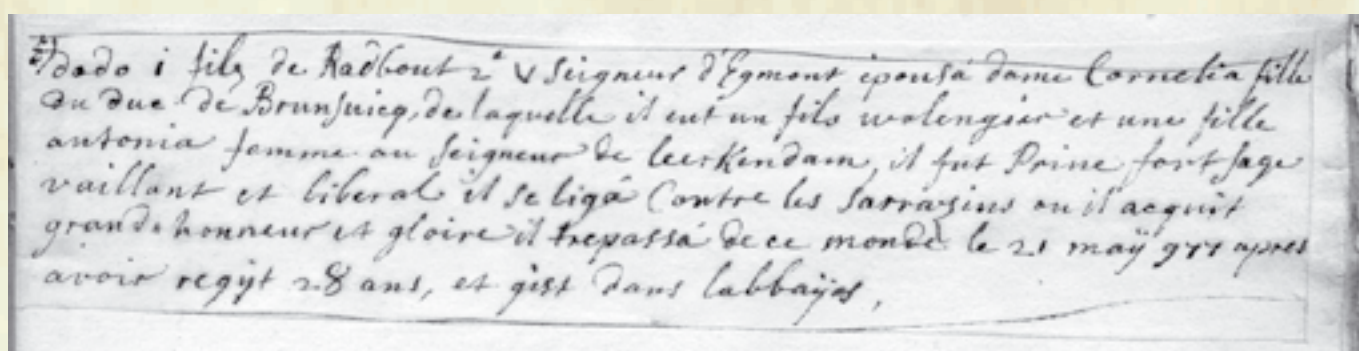

Woutersz blz. 20V.

Dodo van dier naem deerste, wert nae syns vaders doot die vyfde heer tot Egmont. Hij was een cloeck stadigh man van coninglicke manieren, groet van stature, milt van gheven. Hij dede tot Egmont alle die wildernisze afbreken ende dede by syn hof een ander wildernisse planten, daer men nu in sien mach alle manieren van voghelen. Hy dede oeck maken achter 't busche een vaert om nae Alcmaer te varen. Ende hy nam nae tot een huysvrouw Cornelia des hartoghen dochter van Bruyswyck, daer hy an wan een soen,

Brussel 18307.

Dodo, seigneur d'Egmont. Il mourut l'an 977 le 20 jour de may, et gist avec sa femme Cornelia de Brunsvic au cloistre d'Egmont, et procrea d'ell Walgerus, qui suit.



Hierboven

Franstalig tekststrookje.

Opvallend is hier niet alleen het Keperwapen van Dodo maar ook dat van zijn echtgenote. Het wijkt af van de tekening van v. Alkemade. Hier zijn twee aanzierende gaande leeuwen te zien. Bij v. Alkemade een klimmende leeuw op een met hartjes beladen schild.



Hiernaast

Wapen van Brunswijk-Luneburg met zowel de gaande leeuwen als de klimmende leeuw met hartjes.

Dodo I

- Noten: *16 939 Opstand van edelen tegen Keizer Otto I. Ten gevolge hiervan verliest Walger III het Graafschap Teisterband.
- *17 Dirk III/I onderwerpt de West Friezen. Deze komen in opstand tegen Dirk III/I. Zij plunderen Kennum. Het houten klooster wordt verwoest. Dirk II laat in ~950 de kapel van het klooster in steen herbouwen. Weerbare monniken uit Gent komen in de plaats van de nonnen. Brussel 1857 noemt de translatie van St. Jeroen uit Noordwijk. Ampsing geeft aan dat de Friezen Alkmaar, Haarlem en de Abdij van Egmond verbranden.
- *18 16-08-970 † Abt Wonobold.
- *19 972 Graaf Dirk II onderwerpt de West Friezen. Dodo I zal hier gezien zijn leeftijd niet actief bij betrokken zijn geweest. Indien zijn geboortjaar 884 juist is, dan was hij in 972 88 jaar.
- *20 973 † Keizer Otto I, opgevolgd door Otto II tot † 983.
- *21 975 Brand in de kapel te Egmond. [Dijkstra Stamb. in been blz. 96]
- *22 977 Herbouw van de kapel te Egmond. [M. Stoke]
- *23 04-06-977 † Abt Andreas.
- *24 De Vita Adalberti noemt ten tijde van Graaf Dirk II (938/88) Ruosekin, Comes Urbanus (Burggraaf) woonachtig te Egmond.

Walengier I

Ook wel Willem genoemd

6e Heer van Egmont.

van: 977

tot: 1016 *1

Vader: Dodo I

Zie Nr. 30

Moeder: Kornelia v. Brunswijk

Geboren d.d.

te:

Gehuwd 1e d.d.

te:

Met: Katharina

Dochter van: ** Hertog v. Clochester *2

en:

Zij geb. d.d.

Zij pleegt overspel met Pieter v. Renesze.

Zij gest. d.d. 27-08-1004

Begraven te Egmond a.d. Hoef in het bos
tezamen met Pieter v. Renesze.

Gehuwd 2e d.d.

te:

Met: Helena

Dochter van: ** Markgraaf v. Brandenburg *3

Zij geb. d.d.

Zij gest. d.d. 22-07-1027 *a

Begraven te Abdij v. Egmond.

*a: Bont noemt
1047.

Gestorven d.d. 02-01-1016 *1

te:

Begraven d.d.

te: Abdij v. Egmond, Gemene kerkhof.

Kinderen:

1 Ghibert (uit 1e huwelijk).

Kerkvader (Domproost) te Utrecht.

2 Dodo II (uit 2e huwelijk).

Zie Nr. 32

Noten: *1 Over de juiste sterfdatum verschillen de kronieken van mening.

Woutersz. en v. Alkemade geven 02-01-1016 aan.

Het Brusselse handschrift 18307 noemt 1039.

*2 Clochester was een Engels Graafschap. De Romeinen bouwden er Glevum, het latere Castra Claudia. In 681 werd daar de St. Petrus Abdij gesticht.

*3 De eerste Markgraaf van Brandenburg was Gero, aangesteld door Keizer Otto I (936/73).

*4 Hij verdreef vele malen de West Friezen.

*5 Hij sticht Egmond aan Zee met 10 huizen en laat daar de Agniet (Agnes) Kapel bouwen.

*6 Hij schenkt de Abdij de tienden op het koren te Egmond Binnen en de tienden van de zeevis. Dat geeft aan dat hij kennelijk Heerlijke Rechten te Egmond-Binnen en Egmond aan Zee bezat.

*7 04-06-977 † Abt Andreas.

*8 983 † Keizer Otto II, opgevolgd door Otto III (v.a. 996 Keizer) tot † 1002.

*9 985 Graaf Dirk II krijgt van Keizer Otto III alles in erfelijk bezit wat zijn voorgangers als leengoed hadden beheerd. [Annales en OHZ I-55]

Zie verder Bl. 05.

Walengier I



Onderschrift:

“IN tjaer ons Heeren M ende XVI. starf heer Walengier heer van Egmont heer Dodoes zoon den IIen. dach in Januario. doe hij XXXIX. Jaer geregeert hadde.

Vrij vertaald: Walengier stierf 02 Jan. 1016 en regeerde 39 jaar.

Opvallende details in deze tekening zijn:

1. De gevlochten baard met op het eind een bolletje. Zie ook bij Hfdst. 26.
2. De puntmuts met tulbandachtige rand.
3. Het gewatteerde jack.
4. Rood onderkleed.
5. Het sieraad op de rechterborst.
6. Mogelijk draagt hij handschoenen.
7. De hijsring op de borst.
8. Geen zwaard maar een hellebaard.
9. Driepuntssporen.

Hieronder

De illustratie van J. Danckaert uit 1617 fo. 20.



Walengier I



Opschrift: Wallengier premier, filz de Dodo i sixiesme S:

Opvallende details in deze tekening t.o.v. Woutersz. zijn:

1. De twee wapens van de echtgenotes omdat hij twee maal getrouwd was.
2. We zien hier duidelijk een maliënkolder.
3. Andere elleboogbeschermers.
4. Het onderste gedeelte van het harnas is anders.
5. De banen op de rok ontbreken.

Walengier I

v/d Schelling

Walengier eerste zoon van Dodo de Ie de zesde Heer van Egmond troude voor zijn eerste vrouw Katharina Dochter van den Hertog van Gloucester, bij welke hij had een zoon Ghibert, welke een kerkvader wierd om het kwaad gedrag van zijne moeder, die daar van de straf betaalde met hare dood, op het feijt, waar op hij haar betrapte. En tot zijn tweede vrow Helena Dochter van de Markgraaf van Brandenburg, bij welke hij won een zoon Dodo, Hij was zeer strijdbaar, en een braaf Prins, en zeer mildaadig aan den Armen. Hij sloeg en verdreef de Vriesen dikwils, en stierf den 2 Januarij 1016 na dat hij geregeert had 39 jaaren, en legt begraven in de Abdijs.

die Vriesen om dat sy rebelleerden teghens Arnulphus, die derde graef van Hollant, hoeren heer, ende hy stond die graef van Hollant seer trouwelicken bij in allen periculen. Het geschiede int Jaer ons heren ix^c ende xciiij (993) dat de Vriesen in Hollant quamen ende verwoesten 'tlant seer, waer dat Arnulphus die graef mit veel volx ende bysonder die trouwe heer tot Egmont Walengier haer geweld te moet gecomen is, mer die graef verloer den stryt alsoe dat hy daer geslaghen is geweest voer syn vaders lant ende heer Walengier van Egmont heeft des graven dode lichaem genoemen ende heeftet mit groeter eeren tot Egmont in die Abdie begraven ende hy is wederom getooghen ende heeft mit weynich

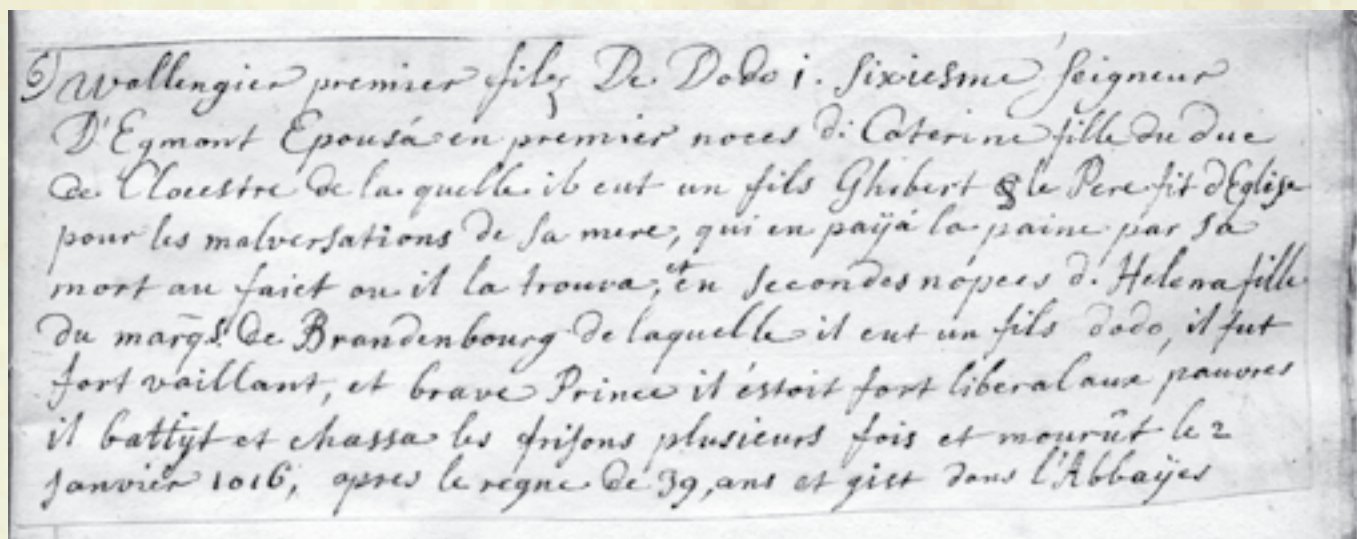

Woutersz blz. 21V+R.

Walengier, die eerste van die naem, heer Dodo soen, worde gehult die seste heer tot Egmont. Hy was een cloeck, vroem man ende hadde te wyve Katerina, des hartoghen dochter van Clocester *1 ut Engilant, daer hy by wan een soen genoempt Ghysbert. Ende hy dede thien huysen timmeren tot Egmont op- Zee, ende sette daer inne fine schamele luyden, die hy die huysen gaf op dese conditie als sy die thiende van den visch die sy utter zee vingen, geven souden die Abdie van Egmont, want hy die Abdie seer lief hadde. Ende gaf mede die Abdie die thierenden van Egmont-Binnen van alle coorn. Voert soe timmerde hy mede by die zee een cleyn cappelliken in die eere van sint Agniet. Dese heer heeft eerst viantschap gecreghen teghen

volx die Vriesen verdreven ut Hollant. Dese heer Walengier was oeck een seer milt man en liberael by sonder over den armen ende hadde altoes syn boorse in syn hant als hy ter kercken reedt. Soe ist op een tyt geboert dat hy soude ryden ter kerke ende hadde syn boorse vergheten, dus is hy wederom ghereden om syn boorse, ende comende in syn camer om syn boorse te halen, soe heeft hy gesien dat syn huysvrou te doen hadde mit een eelman genoempt Pieter van Renesze, want sy een oncuysse vrou was ende hadde langhe tyt in overspul geleeft, daer haer man, die edele heer, niet of en wist. Als hy dan haestelich in syn camer gecomen is ende gesien heeft leggende by malcander, soe heeft hy ter syn swaert ut getoghen ende heeftse alle beyde doersteken, dat een

Hierboven

Franstalig tekststrookje.

*1: Hovaeus noemt Leycester.

Walengier I

deerlick ding was van een hartoghen dochter ende lietse begraven voer int bosch. Ende dit geschiede int Jaer ons heeren M ende iiiij (1004) op sinte Laurentius dach, (27-08) ende syn soen Ghysbert die hy by haer ghewonnen hadde, worde Domproost van Utrecht, want hy niet gehengen en wilde dat hy heer van Egmont soude wesen, om dit leelicke feyt syns moeders die edele stam van Egmont niet besmetten en soude. waer om hy nae nam tot een andere huysvrou die schoene Helena, des Marcgraven dochter van Brandenburg. daer hy by gewonnen heeft een soen, die hy dede noemen nae syn vader Dodo, die nae hem heer tot Egmont worde. Ende hy starf int jaer ons heeren M ende xvi. den ij dach in Januario (02-01-1016) doe hy xxxix (39) jaer geregiert hadde, ende is in die Abdie tot Egmont begraven; ende vrou Helena leefde nae hem elf jaer, ende is by hem begraven.

Brussel 18307.

Walgerus, seigneur d'Egmont. Il fonda a Egmont la chapelle de Sainte-Agnes. Il mourut l'an 1039. Il espousa en premieres nopces Catharina, fille du duc de Glocestre. Il espousa en secondes nopces Helena, fille du marquis de Brandenburg. Il laissa Dodo, qui suit.



* Duidelijk is te zien dat de tekenaar de scepter en het zwaard die altijd in het wapen van Brandenburg voorkwamen weg-geretoucheerd heeft. Ook de kroon en het hartschild ontbreken.

- Noten: *10 Dirk III had een broer Sicco (Sigfried), die huwt met Thetburga, dochter van Gosse Ludigman, Postolaat v. Stavoren. Hieruit stammen mogelijk de Geslachten van Teylingen en van Brederode.
- *11 985 Translatie van het gebeente (zonder hoofd) van St. Jeroen uit Noordwijk naar Egmond. [Chron. Egm. en M. Stoke]
- *12 25-08-985 Koning Otto III doet schenkingen aan Gr. Dirk II. [Hooftman Tabula + bijlagen]
- *13 06-05-988 † Graaf Dirk II, opgevolgd door Arnulf tot † 993.
- *14 18-09-993 Graaf Arnout sneuvelt te Winkel bij een inval van de Friezen in Holland en wordt opgevolgd door Graaf Dirk III. [Annales]
- *15 993 † Egbert, Aartsbisschop v. Trier (broer van Graaf Arnulf, begunstiger van de Abdij van Egmond).
- *16 1010 Aanval van de Noormannen op Utrecht. [Chron. Egm. en Melis Stoke]
- *17 1021 Helena v. Brandenburg strijdt als Amazone in mannenkleden tegen de West Friezen. [Woutersz. in Hfdst. 32]



Dodo II

7e Heer van Egmont.

van: 1016

tot: 1074

Vader: Walengier I

Zie Nr. 31

Moeder: Helena v. Brandenburg

Geboren d.d. na 1004.

te:

Gehuwd d.d.

te:

Met: Appolonia

Dochter van: ** Hertog van Limburg *a
en:*a: Hovaeus noemt
Luneburg.

Zij geb. d.d.

Zij gest. d.d. 01-09-1075

Begraven te Abdij v. Egmond.

Gestorven d.d. 10-03-1074 *b

te:

*b: Vlg. Br. 18307
op 10-05-1074.

Begraven d.d.

te: Abdij v. Egmond. *c

Kinderen:

1 Barwout I

Zie Nr. 33

2 Perinne (Petronella).

Geh. met: ** Gr. v. Kormond. *d

3 Oktrude (Geertruida).

Geh. met: ** Hr. v. Lomerveld. *e

*c: Op het Gemene
Kerkhof vlg.
Hovaeus.*d: Brussel 1857
noemt hem Gr. v.
Clermont.

Noten: *1 1016 Hij was toen 16 jaar oud. Zijn strijdvaardige moeder (zie Hfdst. 31) regeert voorlopig mee.

*2 1021 Op jonge leeftijd aan zijn schouder gekwetst.

*3 Strijdt meermalen tegen de West Friezen.

*4 1018 Graaf Dirk III strijdt tegen de West Friezen uit wraak voor het doden van zijn vader. Ook in dit jaar gaat Dirk III op bedevaart naar het Heilige Graf. Godfried v. Lotharingen doet in opdracht van de Bisschop van Utrecht een mislukte aanval op Vlaardingen en Rijnsburg.

*5 10-02-1030 † Abt Bruno.

*6 27-05-1039 † Graaf Dirk III, opgevolgd door Dirk IV tot † 1049.

*7 1046 Opnieuw een aanval op Vlaardingen en Rijnsburg, nu door Keizerlijke troepen.

*8 1049 † Graaf Dirk IV, opgevolgd door Floris I tot † 1061. Zijn weduwe hertrouwt met Robrecht de Vries v. Vlaanderen.

*9 02-09-1057 † Abt Reinier.

*10 1060 De Bisschop van Utrecht krijgt naast de Geestelijke ook de Wereldlijke Macht over het Sticht.

*11 28-06-1061 † Graaf Floris I, opgevolgd door Dirk V.

*12 30-04-1064 Het Sticht ontvangt van Rooms-Koning. Hendrik IV het Graafschap Holland (hier omschreven als Westflinge en rond de oevers van de Rijn) in leen. Graaf Dirk V behoudt alleen Maasland. [Koch nr. 85]

*13 1070 Godfried met de Bult verdrijft Robert de Vries uit Holland. [Annales/Koch 87] Hij bouwt een burcht te Delft. 1071 [Tabula] Robert was gehuwd met Gertrudis, weduwe van Graaf Floris I (†1061).

*14 1072 Zware strijd door Godfried met de Bult tegen de West Friezen. [Annales]

*15 1073- 1076 Steven, Abt v. Egmond, Abt van St. Bavo te Gent.

*e: Hovaeus noemt
Somerveld.

Dodo II

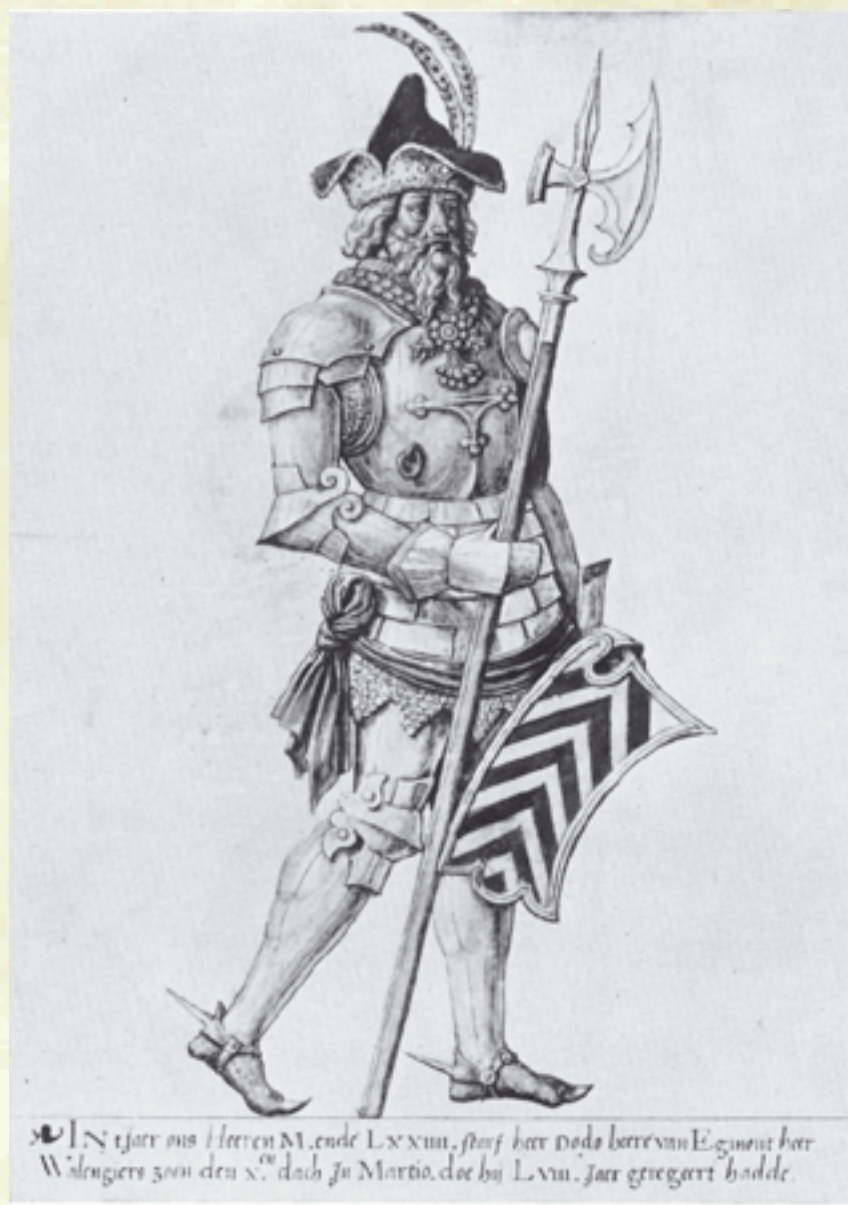

Onderschrift:

“IN tjaer ons Heeren M. ende LXXIII. starf heer Dodo heere van Egmont heer Walengiers zoon den X. dach in Martio. doe hij LVIII. Jaer geregeert hadde.

Vrij vertaald: Dodo stierf 10 Maart 1074 en regeerde 58 jaar.

Opvallende details in deze tekening zijn:

1. Het enorme borstsieraad.
2. De driehoekige versiering op de borst.
3. Gem op de linker-schouder.
4. De ring op de rechterborst.
5. Een hellebaard, géén zwaard.
6. Maliënkolder zichtbaar om de hals, onder de armen in punten onder het harnas.
7. De sjerp.
8. Puntsporen.
- 9 Twee veren en een sieraad op de hoed.

Hieronder

De illustratie van J. Danckaert uit 1617 fo. 23.



Dodo II

[Faint, illegible handwriting, possibly a signature or reference number]

Opvallende details in deze tekening t.o.v. Woutersz. zijn:

1. Enkele veer op de hoed.
2. De driehoekige versiering op de borst ontbreekt.
3. Opmerkelijk afwijkende schildvorm.
4. Sluitlip op de beenbeschermer.
5. Het wapen van de echtgenote heeft een gekroonde klimmende leeuw met een dubbele staart (= Limburg).

Opschrift: Dodo 2 fils de Walengier 1 sptiesme seigr d Egmont Nr 7

Dodo II

v/d Schelling

Dodo de Ie, Zoon van Walengier de Ie, zevende Heer van Egmond, troude Jonkvrouwe Apollonia, Dochter van den Hertog van Limborg, bij welke hij heeft gehad een zoon Berwout, en twee Dochters. Perinne in den egt verbonden aan de Graaf van Kormond, en Oktrude, die de vrou wierd van de Heer van Lomerveld. Hij was een braaf en strijdbaar Prins, altoos overwinnaar tegen de Vriesen, Hij is al zeer jong aan zijn Schouder gekwetst geweest in een veldslag, dien zijn Vrou Moeder als een Amasone in mans klederen gewonnen heeft tegen de Vriesen. Hij stierf den 10 Maart vant jaar 1074. na dat hij geregeert hadde 58 jaaren, en legt begraven inde Abdije.

soen, is in syn schoyre ghequest ende hy is nae corteling daer af genesen geweest, ende sy heeft die vianden verdreven. Ende int Jaer ons heeren M. ende xxvi (1026) op sinte Maria Magdalenendach (22-07) is vrou Helena gestorven ende is by haer man begraven. Ende Heer Dodo nam te wive Appoloniam, des Hartoghen dochter van Limburch *1, daer hy by wan een soen gehieten Barwout. Dese heer Dodo was een dick vierschoten man ende hadde veel oorlogen by sonder teghen die Vriesen. Int jaer ons heeren M. ende Lxxiiij (1074) op den thienden dach van maert (als hy die Heerlichkeit van Egmont lvij (58) jaer *2 geregiert hadde) starf hy ende is in die Abdie by syn voervaren begraven; ende vrou Appolonia starf des anderen jaers daer an den eersten dach van september ende is by haer man begraven.

*1: Hovaeus noemt Lauburg.

*2: Hovaeus noemt 28 jaar.

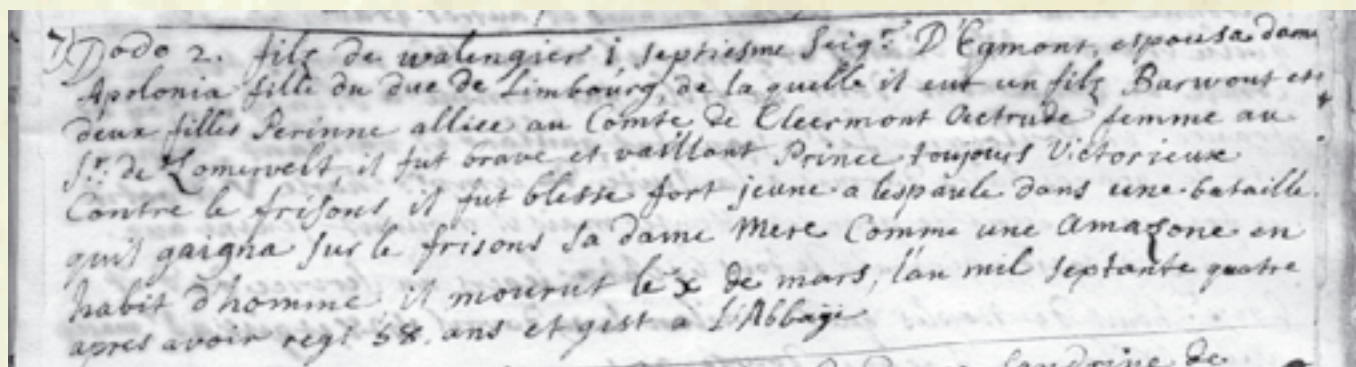

Woutersz blz. 21R+V.

Dodo, die tweede van van dier naem, worde die sevendde heer tot Egmont. Ende want hy noch seer jong was, soe regierde syn vrou moeder mit hem alsoe lang als sy leefde (1026). Int jaer ons heeren M ende xxj (1021) quamen over die Vriesen, willende haer wreeken over den jonge Dodo van die spyt die heer Walengier, syn heer vader te voeren gedaen hadde hoer ende hoeren voervaderen. Als dit vrou Helena behoert heeft, soe heeft sy (als een onversaechde prinsesse) moet genoemen ende heeft volck vergaert ende is selfs in persoene mit mans clederen geleet wesende, te paert getoghen ende heeft haer soen Dodo onder haer syde genomen, ende is alsoe die Vriesen te gemoet gecomen ende daer is aen beyde syden seer gevochten ende veel volx verslaghen, mer Vrou Helena heeft die victorie gehadt ende heer Dodo, haer

Brussel 18307.

Dodo, second de nom, seigneur d'Egmont, chevalier, mourut l'an 1074 le 10 jour de may et gist a Egmont. Il espousa Appolonia, fille du duc de Limbourg, de laquelle il procrea Beruold, qui suit, Petronelle et Gertrude.



Hierboven

Franstalig tekststrookje.

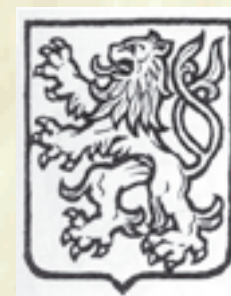

Hierboven

Dubbelstaartige leeuw, hier ongekroond.

Barwout I

8e Heer van Egmont.

van: 1074

tot: 1093

Vader: Dodo II

Zie Nr. 32

Moeder: Apollonia v. Limburg

Geboren d.d.

te:

Gehuwd d.d.

te:

Met: Eleonora

Dochter van: ** Graaf v. Oostervant
en:

Zij geb. d.d.

Zij gest. d.d. 03-06-1091

Begraven te Abdij v. Egmond.

Bont noemt hem
niet.

Gestorven d.d. 10-11-1093

te:

Begraven d.d.

te: Abdij v. Egmond.

Kinderen:

1 Barwout II

Zie Nr. 34

2 Steven

5e Abt v. Egmond † 03-01-1105. *5

3 Barwout Dodensoen

Zie Hfdst. 34 Bl. 11.

4 Mogelijk Allard v. Haarlem.

Zie Hfdst. 69 Bl. 21.

5 Mogelijk Ysbrant v. Rinnegom.

Zie Hfdst. 12 Bl. 11.

- Noten: *1 Opmerkelijk is dat v. Alkemade geen wapen van zijn echtgenote aangeeft. Ook in het Brusselse handschrift 18307 is geen wapen ingevuld. De Graven van Oostervant behoorden tot de elite van die tijd. Hun wapen moet in die tijd algemeen bekend geweest zijn. Ook de voornaam van de Graaf wordt niet vermeld.
- *2 25-02-1075 Godfried met de Bult wordt vermoord. [Annales]
- *3 1077 Graaf Dirk V herovert Rijnland en Kennum.
- *4 26-07-1083 De Abdij ontvangt van de Graaf v. Holland de Rechtsmacht te Alkmaar. Ook worden de rechten van de Abdij vastgelegd. [Koch nr. 88]
- *5 Steven was van 1057 tot 1105 Abt van Egmond. Hij wordt echter ook genoemd als Abt van de St. Baafs te Gent in de periode 1071 tot 1076. In die tijd werden Graaf Dirk V en zijn moeder uit Kennum verdreven en verbleven eveneens te Gent. Mogelijk is hierdoor een goede relatie ontstaan tussen de Abt en het Gravenhuis. [Hof blz. 32] Steven moet min. 1105-1057= 48 +18= 66 jaar geworden zijn. Volgens de Tabula † 03-01-1106.
- *6 27-11-1091 † Graaf Dirk V, opgevolgd door Floris II.

Barwout I



Onderschrift:

“IN tjaar ons Heeren M ende XCIII. den Xen. dach in Novembri. starf heere Barwout heer van Egmont heer Dodoes zoon. doe hij XIX. Jaer geregeert hadde.

Vrij vertaald: Barwout stierf 10 Nov. 1093 en regeerde 19 jaar.

Opvallende details in deze tekening zijn:

1. Draagt geen schild maar een soort wapenrol.
2. Hoed met juweel en vier veren.
3. Groot borstsieraad.
4. Twee gemmen.
5. Rijk versierde onderrand van het harnas. Het maliënkolder steekt hier in punten onderuit.
6. Groen onderkleed met gouden gespen.
7. Dubbelpunts sporen.
8. Nagenoeg recht zwaard met lielevormige knop.

Hieronder

De illustratie van J. Danckaert uit 1617 fo. 25.



Barwout I



Opschrift: 8 Barwout I fils de Dodo II, Huictiesme Seigneur d'egmont

Opvallende details in deze tekening t.o.v. Woutersz. zijn:

Er zijn vrijwel geen verschillen.

De tekening is wat minder gedetailleerd. Alleen de rechterhand is hier beter zichtbaar.

1: Het wapen van de echtgenote ontbreekt.

Barwout I

v/d Schelling

Barwout de Ie. zoon van Dodo de Ile, agtste Heer van Egmond, troude Vrouwe Eleonora, Dogter van de Graaf van Oostervant, bij wien hij won twee zoonen, Barwout, Heer van Egmond, en Steven de Ve Abd van Egmond, van welke men zeer veele gedenkwaardige schriften vint. De gemelde Barwout was een zeer kloekmoedig, eendrachtig, vreedzaam, mildaartig, en regtvaardig Prins. Hij overleed den Xe November des jaars 1093. na dat hij geheerst hadde 19 jaaren, en legt begraven in de Abdije.

wel bevinden hoe wy dagelix teghen hem sondigen ende begheren altoes genaden, daer om en laet ons niet veroerdelen op dat wy niet veroerdeelt en worden, ende gaet, ick gebiet u, ende geeft desen man drie mudden tarwe toe, want het is quaet butter sonder broet te eten. Noch veel andere wercken van barmharticheit worden van desen Abt gelesen ende hy starf int Jaer xj^c. ende v (1105). Mer dese heer Barwout leefde in groete vrede, want hy sonderling gheen oorlogen en hadde, ende hy starf int jaer ons heren M. ende xciiij (1093) op sinte Martynsavont (11-11) in den

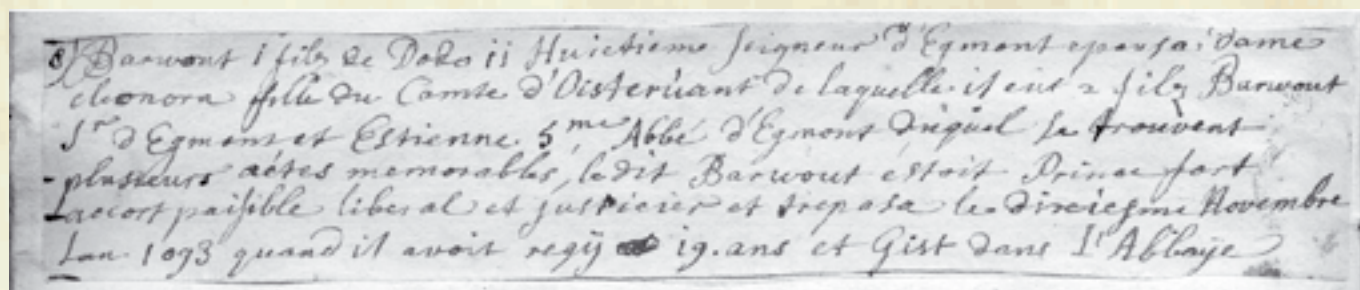

Woutersz blz. 21V.

Barwout, die eerste van dier naem, worde die achste heer van Egmont. Hy hadde te wive Helionora, des graven dochter van Oestervant, daer hy by wan twee soenen, deen hiete Barwout ende dander hiete Stephanus, ende dese Stephanus worde nae die vyftste Abt van Egmont; hy was een fyn man ende seer geleert, hy dede veel costelike boeken schryven, die men noch meesten deel in die Abdie sien mach, ende men vertelt veel van syn dochtelicken werken ende van syn wonderlicke barmharticheyt vint men veel geschreven. Tis geboert op een tyt datter een dief quam in die abdie ende sach drie tonnen butters opt hof legghen, soe heeft hy een cleyn schuytken genomen ende is mit die butter wech gevaren; dit vernemende die kelderwaerder van den selfden abdie heeft den dyf doen vanghen ende heeft hem laeten presenteren den Abt, menende hem alsoe den waerlicken heer over te leveren om te doen hangen: mer die abt siende dat die kelderwaerder seer verstoert was, heeft hem geseit in tegenwoordicheyt van den dief: Mijn lieve broeder, waerom syt ghi aldus verstoert, En hebt ghi noyt u leven teghen God almachtich gesondicht; certeyn wouden wij ons leven wel doersien, wij souden oeck

winter doe hy xix (19) jaer geregiert hadde, ende is by Helionoram syn lieve huysvrou begraven (die twe jaer voer hem gestorven was op ten derden dach van Junio) in die Abdie.

Brussel 18307.

Bernould, premier du nom, seigneur d'Egmont, chevalier, mourut l'an 1093 en l'jour de Saint-Martin en gist a Egmont. Espousa Eleonora, fille du comte d'Ostrevant, de laquelle il procrea Bernoul, qui suit, et Estinne, prelat d'Egmont. *1

Hierboven

Franstalig tekststrookje.

*1: Brussel vermeldt niet het wapen van Eleonora d'Ostrevant.

De summiere aanduiding van Abt Steven (Estinne) is wel een bewijs dat dit handschrift niet in opdracht van de Abdij werd geschreven.

Barwout II

9e Heer van Egmont.

van: 1093

tot: 1114

Vader: Barwout I

Zie Nr. 33

Moeder: Eleonora v. Oostervant

Geboren d.d.

te:

Gehuwd d.d.

te:

Met: Rozemont

Dochter van: ** Graaf v. Vlaanderen. *1

en:

Zij geb. d.d.

Zij gest. d.d. 31-10-1114

Begraven te Abdij v. Egmond. *a

*a: Op het Gemene
Kerkhof, vlg.
Hovaeus.

Gestorven d.d. 01-05-1114

te: Gesneuveld te Vronen.

Begraven d.d.

te: Abdij v. Egmond. *b

*b: vlg. Br. 18307
† **-05-1117.

Kinderen:

1 Aalbert (Allaert)

Zie Nr. 35

2 Dodo (? III)

Zie Nr. 36

3 Werenbout

† 01-05-1114 gesneuveld samen met zijn
vader. *7

Noten: *1 Mogelijk een dochter van Robrecht de Vries (1071/93).

*2 v. Alkemade geeft geen wapen van zijn echtgenote aan. In het Brusselse
handschrift 18307 wordt het wel aangegeven (zie Bl. 05).

*3 1096/99 Eerste kruistocht. Proclamatie in 1095.

*4 Vóór 1106 († Abt Steven) ruzie tussen de Abdij en de bureu van Castricum over
de aanleg van dijken door monniken. Met name over de Zanddijk te Bakkum.
Hierdoor werd de afwatering van Castricum naar het Egmondermeer belet.
[Fontes p. 26- 29]

*5 03-01-1106 † Abt Steven.

*6 1113 (02-11 en 03-11) Worden resp. de Buurkerk en de St. Adalbertkapel gewijd
door Bisschop Gerold. [Annales]*7 Hieruit mogelijk het geslacht uten Haghe. [Arch. Pietershuis Haarlem nr. 21,
Genealogie uten Haghe]

**Deze Barwout II † 1114 wordt nogal eens verwisseld met Barwout Dodensoen, de eerste
Advocaat † 1155.**

Zie voor Barwout Dodensoen Bl. 06.

Barwout II



Onderschrift:

“IN tjaer ons Heeren XIc. ende XIIIIII. den eersten dach In Meije wert die Jonge heer Barwout heer van Egmout. heer Barwouts zoon verstaegen van die west vriesen bij Vronen. doen hij geregeert hadde XXI. Jaeren.

Vrij vertaald: Barwout sneuvelde 01 Mei 1114 en regeerde 21 jaar.

Opvallende details in deze tekening zijn:

1. Geen borstsieraad, wel een soort ordeteken op de linkerborst.
2. Een kinstuk uit maliën.
3. Twee veren op de helm.
4. Een van de weinige Heren die een helm draagt met een neerklapbaar vizier.
5. Rood onderkleed.
6. Stersporen.
7. Opgeheven zwaard.

Hieronder

De illustratie van J. Danckaert uit 1617 fo. 26.



Barwout II



Opschrift: Barwout 2, fils de Barwouts I neufiesme seigneur d'egmont 9

Opvallende details in deze tekening t.o.v. Woutersz. zijn:
Er zijn nagenoeg geen verschillen.

Geen wapen van de echtgenote aangegeven.

Barwout II

v/d Schelling

Barwout de Ie, zoon van Barwout de Ie, de negende Heer van Egmond, troude vrow Rozemond, Dogter van de Graaf van Vlaenderen, bij wien hij drie zoonen verwekt heeft, Aalbert, en Dodo, gestorven zonder kinderen, nagelaten te hebben *1, en Barwout gesneuveld nevens zijnen Vader in de veldslag tegen de Vriezen. Hij was een dapper, strijdbaar, Godsdienstig en eerlijk Prins van goeden wandel. Hij is omgebragt in een veldslag tegen de Vriezen, op den eersten van Bloeimaand *2 geregeert hebbende 21 jaaren, en is begraven, in de Abdije.

gemogen. Mer die goede heer heeft desen boef niet allen vrygelaten mer heeft hem oeck mede vanden hoeft en totten voeten vercleet ende heeft hem noch mede gelts genoeg in syn bourse gegeven ende heeft hem weder om laten ryden nae syn heer, die hem seer verwondert heeft van die goeden heer van Egmont ende van syn goetheit, ende heeft ter stonds pays gesocht an die goede heer van Egmont, bekennde syn eyghen schult ende misdaet. Dese goede heer hadde te wyve Rosemunda, die dochter van den graef van Vlaenderen, daer hy by wan drie soenen, Allaert, Dodo ende Werenboldus, die altesamen ridderen waeren van Graef Floris

*1 Dit is een foutje want Dodo en Barwout bleven kinderloos. Voor Aalbert, zie Hfdst. 35.

*2 Bloeimaand = Mei. Volgens het Franse afschrift in 1114.

Hieronder
Franstalig
tekststrookje.

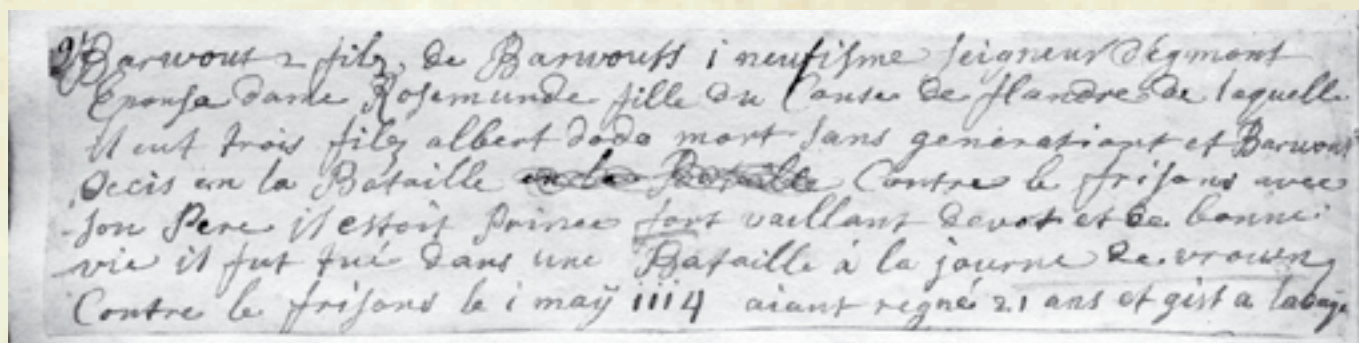

Woutersz blz. 21V + 22R.

Barwout, die tweede van dier naem, worde nae syn vaders doot die negende heer tot Egmont ende was een seer utgenomen devoet heyligh man, gelyck Stephanus, Abt van Egmont, syn brueder was. Dese heer Barwout droech op ut groete devocie die Abdie van Egmont alle syn heerlicheit ende syn gueden van Egmont om te houden van den Abdie te leen voer hem ende syn naecomelingen *3, ende hy was een beschermer ende voerstander vander Abdie van Egmont. Dese guede heer hadde groete discord mit heer Hughe van Watersteyn *4, die dese goede heer ende syne doechdelicke wercken seer benyde. alsoe dat hy begheerde hem te crencken om syn lyf ende goet; soe it geschiet op een tyt dat die heer van Watersteyn toegemaect hadde een boes mensch die dese goede heer Barwout int geven van eenen brief doorsteken soude, mer als Cornelis Wrauw *5 op die Hoef dit vernomen hadde, heeft hy desen boef verspiet, ende gevangen wesende worde desen boef gepynicht ende heeft geleden hoe dat hy den goeden heer van Egmont soude doer gesteken gehadt hebben, hadde hy

van Hollant geslaghen. Ende die heere Barwout, die goede heer, wert in een stryt verslaghen by 'thuys te Vronen int jaer ons heeren xj^c. ende xiiij (1114) op Mey dach doe hy xxi (21) jaer geregeert hadde ende is in die Abdie tot Egmont begraven, ende Vrouwe Rosemunda leefde een half jaer nae haer man ende starf daechs voer alre heylighen avont (31-10) ende is by haer man begraven.

Item int jaer xi^c. ende xxiiij (1124) worden die buurkerck van Egmont-Binnen ghetimmert.

Item int jaer xi^c. ende xl (1140) starf Jan van Tyden, oudt iij^c. ende lxi (361) jaer ende hadde geweest een schiltknaep van den groeten Coning Kaerl van Vranckryc.

Brussel 18307.

Bernould, second du nom, seigneur d'Egmond, chevalier, fut tuee par les Frisons l'an 1117 en may. Il epousa Rosemonde, fille du comte de Flandres, de la quelle il procrea Alard, qui suit.

*3 Zie Bl. 14.

*4 Met de Heer van Watersteyn zal de Heer van Waterland bedoeld zijn; Hugo Heer v. Waterland (~1100).

*5: Vlg. Hovaeus Brouwer.

Barwout II



Woutersz. stelt:

“Barwout die tweede van dier naem, worde nae syn vaders doot die negende heer tot Egmont”.

Barwout I “starf int jaer ons heren M. ende xciiij op sinte Martynsavont” (11-11-1093).

Barwout II kreeg bij “Rosemunda v.

Vlaenderen” drie zonen: “Allaert, Dodo ende Werenboldus”.

Barwout II “wert in een stryt verslaghen by ‘thuys te Vronen int jaer ons heeren xj^c. ende xiiij op Mey dach (**-05-1114) doe hy xxi (21) jaer geregeert hadde”

Allaert (zie Hfdst. 35) was “heer Barwouts oudste soen worde die thiende heer”. Hij sneuvelde “int Jaer ons heren xi^c. ende lxxviii op den xxij ten dach in Januario” (22-01-1168).

Dodo (zie Hfdst. 36) was “Broeder van Heer Allaert”. Hij volgde als 11e Heer op omdat het kind van Allaert en Antonette nog niet geboren was.

Werenboldus (zie Hfdst. 36) sneuvelde “int Jaer xi^c. ende lxxviii den twedendach in mey” (02-05-1168).



Boven

Het wapen van Vlaenderen vlg. Volborth.

Onder

Het wapen vlg. Brussel 18307.

Let op: de leeuw is hier drieteens (Middel-eeuws) weergegeven.

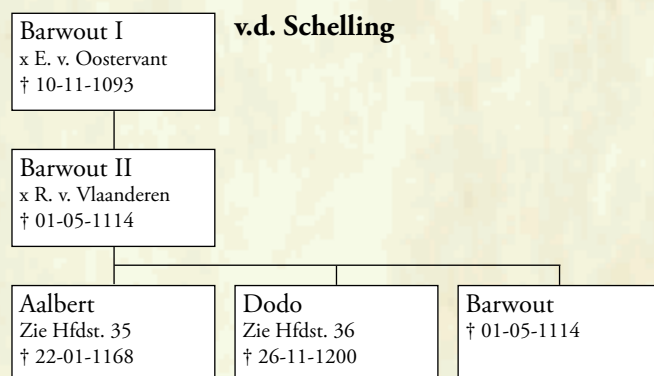

v.d. Schelling stelt:

“Barwout de Iie, zoon van Barwout de 1e, de negende Heer”.

Hij had bij Rozemond (in het frans Rose-munde) drie zonen “Aalbert en Dodo, gestorven zonder kinderen nagelaten te hebben en Barwout gesneuvelde nevens zijnen Vader”.

Barwout sneuvelde “op den eersten van Bloemaand geregeerd hebbende 21 jaeren” (in de franse tekst staat i may 1114).

Barwout I stierf volgens v.d. Schelling “den Xe November des jaars 1093” (10-11-1093).

Aalbert of Allard was “de 1e zoon van Barwout de Iie”. Hij kreeg bij Anthonette “een Zoon Wouter, na s’Vaders dood eerst geboren”. Hij

sneuvelde “den 22 van Lowmaand” (in de franse tekst staat 22 janvier 1168).

“Dodo de IIIe, Broeder van Aalbert de 1e was door de Inwoonderen van Egmond verheven en verkooren tot Xle Heer”. Hij stierf “den 26 November na een regeringe van 32 jaeren” (1168 + 32 = 1200).



Brussel 18307.

Noemt Bernould † 1117 “en may” en alleen diens zoon Alard (1117 is een leesfout het jaartal is n.l. 1114).

Bij Alard staat dat hij † 1168 “le 13 jour de fevrier”. Diens zoon Wautier wordt eveneens vermeld.

Dodo wordt niet genoemd.

Deze Barwout II † 1114 wordt nogal eens verwisseld met Barwout Dodensoen, de eerste Advocaat † 1155.

Zie voor Barwout Dodensoen Bl. 06.

Barwout Dodensoen

Detmold L3 Nr. 429 fol. 127 + 127V.

Int Jaer ons Heren Dusent hondert ende XXX, also wiert heer Asaelinus die sevende abt van Egmond buyten synnder Abdijen ghestelt. En heer Wouter heeft dat cloester tot verlaten versocht sijnde en hij is ghemaect die achtste abbet van Egmont. Dese abbet Wouter heeft dat cloester tot Egmond seer verbeteret wanttet seer vergaen was onder Asaelinus. In dese abbet Wouters tijden so woende tot Egmondt een seer rijck edel man die sijn naem was Berwoud Dodenzoen. Dese Berwoud dede den abbet van Egmont groet hulp in die verbetering des cloesters voersz. waer on die abbet Wouter maecte hem sijn advocaat dat is een beschermer des kercks van Egmondt tot sijn lijff dat is alle so lang als hij leefde ende nijet erflicken. Want die abteij van Egmondt waren heren van Egmondt. En als sij wat int waerlick te doen hadden so plaghen sij een van hoer luijden manne te nemen en die maecten sij dan hoer advocaat. En die plaghen sij offend ** aen te setten also alst hem beliefde Mer desen Berwoud isset gheghont tot sijn lijff. Ende hem wert daer op ghegheven te leen een hoef met ses hujsen die erfhuur betaelden. Ende op die hoef so timmerde hij een slot. Mer eer dat voltimmert wort so sterff hij int jaer ons heren M.C.lv (1155). Hij hadde vijf zonen als Dodo, Allert ridder, Dirck, Berwoud en Weremboud. En want sij zonen waren des advocaets van Egmondt. So worden sij ghenoeemt van Egmondt. Ende die heren van Egmondt seggen dat dese Baerwoudt Dodenzoen was ghesproten van coninck



Radbout van Vrieslant. Seggende dat Coninck Radbodus soen was Aldgillus die coninck van Vrieslant. Aldgillus wan sinte Gondebold coninck van vrieslant ende Radbod den heer van nedervrieslant. Heer Radboud wan heer Gerbrant ende heer Wolbrant. Heer Wolbrant Radboud. Radboud wan Dodo. Dodo wan Willem off Walengier. Willem of Walengier wan Dodo. Dodo die wan Berwoud den ijersten advocaat van Egmondt.

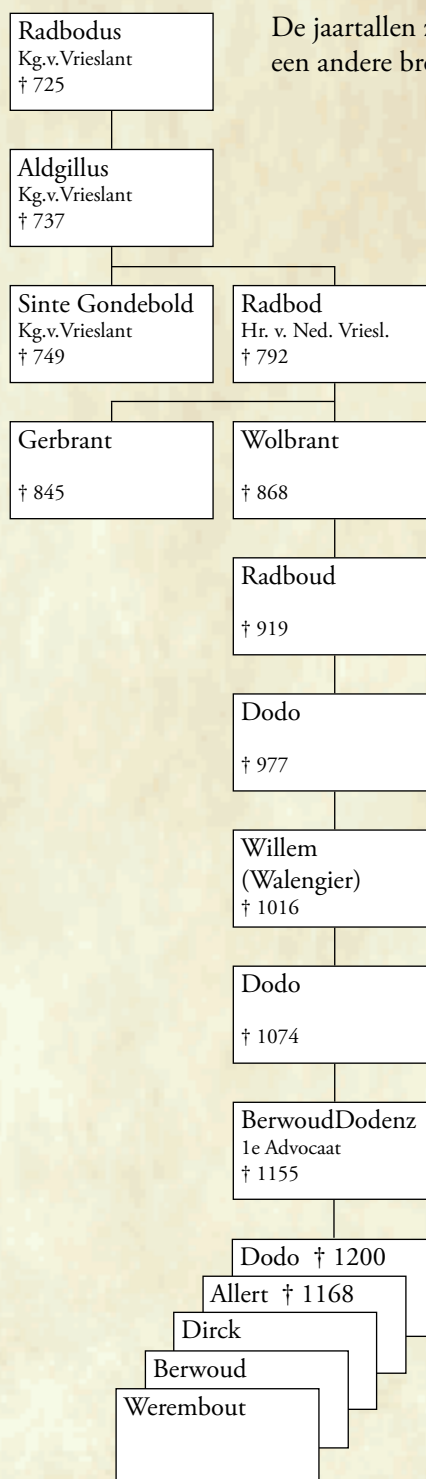

Let op:

De teksten en gegevens op Bl. 06 t/m Bl. 11 hebben betrekking op Barwout Dodensoen, de eerste advocaat.

*1 Opvallend is dat in deze kroniek onzorgvuldig wordt omgegaan met de naam Egmont. In één zin lezen we zowel Egmont als Egmondt. Ook het gebruik van hoofdletters is erg willekeurig. In dit afschrift heb ik, om het wat duidelijker te maken, alle persoonsnamen met een hoofdletter geschreven.

Hiernaast

De in het Detmoldse handschrift vermelde gegevens zijn in een stamboom uitgewerkt. De jaartallen stammen uit andere bronnen. Door deze te vermelden blijkt dat e.e.a. niet klopt. Berwout Dodenz † 1155. Zijn vader Dodo † 1074. Dit is een verschil van 81 jaar. Nergens is er vermeld dat Berwout Dodenz onder voorgdij stond. Hij moet in 1074 dan min. 12 jaar oud geweest zijn. Dit houdt in dat hij 93 jaar is geworden. In 1130 was hij 68 jaar. M.i. geen leeftijd om een nieuw huis te gaan bouwen.

Barwout Dodensoen

Brussel 6049 fol. 122.

ORIGIO DOMINORUM DE EGMONDA

Abbas Egmondensis habuit plures advocatos de diversis negotiis et in locis constitutos, scilicet Wermerum scultetum, Alvericum, Wilhelmum filium Theodorici, Alfricum et Gerardum scultetum. In Egmonda pro monasterio fuit advocatus Berwoldus, filius Berwoldi, advocatus enim ecclesiae dicitur defensor ecclesiae, ut exponitur etc.

Itaque ad haec tempora quilibet vasallus ecclesiae Egmondensis consuevit esse advocatus ad beneplacitum, Nam ad libitum abbatis consuevit accipere pro advocato suo aliquid suum verum feudalem in negotiis peragendis. *1 Nunc istum repellendo, nunc illum accptando secundus *2 voluntatem suam. Sed quia specialiter iste Berwoldus advocatus oportunos auxiliator fuit Waltero abbati pro constructione et renovatione monasterii tam in pecuniis, quam etiam in laboribus corporalibus, ideo iam dictum abbas firmavit eundem Berwoldum in monasterio, advocatae *3 donado sibi desuper in feudum mansium unum, id est enen huef, cum sex domibus, titulo locationis emphiteotice. Et sic iste Berwoldus propter suum fidele servitium promeruit fieri primus advocatus infeudatus fixus ecclesiae Egmondensis. In illo ergo manso idem Berwoldus advocatus Egmondensis cepit, ut narratur, construere castellum, quod dicitur op die Hoeff, prope Egmondam usque in presentem diem. *4 Sed antequam pro medietate illud conpleret, obiit quare et mansit inconstructum usque ad tempora Dodonis, advocati filii sui, et quita iste dicibatur advocatus Egmondensis, ideo posteritas eius sumpsit sibi cognomen de Egmonda, de quo processerunt postea milites de Egmonda, qui et tandem obtinuerunt dominium de Egmonda. Iste Berwoldus advocatus fuit filius Berwoldi, filii Dodonis, filii Wilhelmi, filli Dodonis, filii Radhbodi, filii Wolbrandi, occisi a Francis in adventu primi comitis Hollandiae. Iste enim Wolbrandus fuit dominus inferioris *5 Frisiae, et quita se opposuit primo comiti Hollandiae cum suis Frisonibus, ideo in bello occiditur et posteritas sua nimis humiliatur. Huius frater fuit, ut quidam antumant *6 Geerbrandus, filius Radtbodi, domini inferioris Frizii, filii Algilli, regis Frisiae, filii Rathbodi, regis Frisiae. Anno igitur domini viii^cxl^v Geerbrandus, filius

Rathbodi obiit x^a die Marcii (10-03-845). *7 Anno domini viii^clxviii Wolbrandus, frater Geerbrandi, occisus est a Francis ut dicitur est, x^a die Decembris (10-12-868).

Anno domini ix^cix Rathbodus, filius Wolbrandi, obiit x^a die Augusti (10-08-919). Anno domini ix^cxxvii Odo, filius Rathbodi, obiit xx^a die Maii (20-05-977).

Anno domini mxxxvi Wilhelmus, filius Odonis, obiit 2^a die Januarii (02-01-1036).

Anno domini mlxxiii^o Dodo, filius Dodonis, obiit xa die Martii (10-03-1074).

Anno domini mcxiii^o in profesto Martini (11-11-1114) obiit Berwoldus, filius Dodonis (32).

Et iste Berwoldus genuit Berwoldum seniore et Berwoldum juniorem.

Berwoldus autem junior occiditur a Frisonibus anno domini mcxiii^o (1114). Porro circa annum domini mcxxx (1130) Berwoldus senior factus est primus infeudatus advocatus monasterii Egmondensis, firmus ad vitam suam cum abbate Waltero, ut infra patebit.

Berwoldus senior factus est primus infeudatus advocatus monasterii Egmondensis, firmus ad vitam suam cum Waltero abbate.

Genuit autem hic Berwoldus, advocatus Egmondensis, Dodonem sibi secedentem advocatum, Alardum de Egmonda, Theodricum, Berwoldum et Werenboldum *8 fratres.

Obiit autem praefactus Berwoldus senior advocatus Egmondensis anno domini mclvo (1155).

Oorsprong van de Heren van Egmont.

Vertaald : 08-2000 door J.C. Hoofman te Wijdenes.

De abt van Egmond had meerdere advocaten voor verschillende zaken en ter plaatse gevestigd, namelijk schout Wermerus, Alvericus, Wilhelmus zoon van Dirk, Alfricus en schout Gerardus. Voor het klooster in Egmond was advocaat, Berwoldus, zoon van Berwoldus, *9 advocaat van genoemde kerk, verdediger van de kerk, om verklaringen af te leggen, etc.

Zodoende placht destijds een willekeurige leenman van de kerk van Egmond advocaat te zijn, indien het hem behaagde. Want de abt placht, tot zijn genoegen, door zijn advocaat zijn werkelijke deel, als leenheer, van de af te handelen zaken te ontvangen. Nu eens de een afwijzend, dan de ander voor zijn doel

Westfalen schrijft hier in de marge:

Anno 1692 floret in Brabantia haec masula stemma Egmondana, dives bonorum et magna in militia, pater huius per Filip obiit, vice rex Sardiniae etc. Westfalen schrijft ook in de marge: Vide chronicam Hollandiae fol. 56 in 2. pagina.

Het Haagse handschrift wijkt in details iets af. Hier in de marge weergegeven met H:

*1 H: negociis pagendis.

*2 H: ad.

*3 H: advocacione.

*7 De hiervoor genoemde passage komt uit het Haagse handschrift (ontbreekt in het Brusselse).

*8 H: Berenwoldum.

*4 Het tweede Haagse handschrift geeft het eerste gedeelte wat uitvoeriger weer en vangt eerder aan (H II, 27- 30).

*9 Met Berwoldus zoon van Berwoldus wordt hier Barwout Dodensoen bedoeld.

*5 H: inferiorem.

*6 H: intumant.

Barwout Dodensoen

gebruikend. Maar aangezien die Berwoldus, als advocaat in het bijzonder een geschikte hulp voor abt Walterus was, voor de bouw en de renovatie van het klooster, zowel met geld als met lichamelijke inspanning, werd hij op bevel van de abt aan het klooster verbonden, waarbij hem na juridisch overleg een landgoed in leen werd gegeven, t.w. een hoeve met zes huizen, met de titel erfpachter. En op die wijze promoveerde Berewoldus wegens zijn trouwe dienst tot eerste advocaat met een vaste verbintenis als erfpachter. Op dat landgoed begon dezelfde Berwoldus, als advocaat van Egmond derhalve na verluidt, een kasteel te bouwen, dat tot op de huidige dag "Op die Hoeff" werd genoemd, in de buurt van Egmond. Maar voor hij het voor de helft had voltooid, stierf hij, en daardoor bleef het onafgebouwd tot aan de tijd van Dodo, de zoon van de advocaat en daarom liet die zich advocaat van Egmond noemen. Derhalve nam hij de bijnaam "van Egmond" aan, waardoor zij later uitgroeiden tot de krijgslieden van Egmond en tenslotte de heerschappij van Egmond verwierven.

Deze advocaat Berwoldus was een zoon van Berwoldus, zoon van Dodo, *A zoon van Wilhelmus, zoon van Dodo, zoon van Radboud, zoon van Wolbrandus, gesneuveld in Frankrijk bij het aantreden van de eerste graaf van Holland.

Deze (laatste) Wolbrandus was immers heer van Neder-Friesland en hij verzette zich met zijn Friezen als eerste tegen de graaf van Holland en zo werd hij in de oorlog gedood en zijn nageslacht al te zeer vernederd. Zijn broer was een zekere trotse Geerbrand, zoon van Radboud, heer van Neder-Friesland, zoon van Agillus, koning van Friesland, zoon van Radboud, koning van Friesland.

Derhalve stierf in het jaar des Heren 845, Geerbrandus, zoon van Radboud, op 10 maart.

*1

In het jaar des Heren 868, sneuvelde Wolbrandus, broer van Geerbrandus in Frankrijk, zoals gezegd op 10 december.

In het jaar des Heren 919 stierf Radboud, zoon van Wolbrandus op 10 augustus.

In het jaar des Heren 977, stierf Odo, zoon van Radboud op 20 mei.

In het jaar des Heren 1036, stierf Wilhelmus, zoon van Dodo op de tweede januari.

In het jaar des Heren 1074 stierf Dodo, zoon van Dodo *1 op 10 maart.

In het jaar des Heren 1114 op St. Martijnsavond (11-11-1114) stierf Berwoldus, zoon van Dodo.

En uit deze Berewoldus sproot voort Berewoldus de oudere en Berewoldus de jongere.

Berewoldus de jongere sneuvelde evenwel in Friesland in het jaar des Heren 1114.

Verder is, rond het jaar des Heren 1130, Berwoldus de oudere als eerste, voor het leven, benoemd tot advocaat van het klooster van Egmond, bekrachtigd door abt Wouter, waaronder hij in rang zou staan.

Berwoldus de oudere is als eerste tot advocaat van het klooster van Egmond, voor het leven bekrachtigd door abt Wouter.

Uit Berewoldus advocaat van Egmond sproot voort, Dodo eveneens advocaat, Alardus van Egmond, Dirk, Berewoldus en Werenboldus, broeders.

Berewoldus de eerst benoemde advocaat van Egmond stierf in het jaar des Heren 1155.

*A Deze passage ontbreekt in het Brusselse handschrift 6049.

Utrecht Nr. 7a.

Int jaer ons heeren duysent hondert ende xxxix (1139) *2 soo wert heer Anselmus die sevende Abt van Egmont uit synre Abdien gestelt ende heer Wouter wert van Gent gehaelt ende gemaect die achtste Abt van Egmont. Dese Abt Wouter heeft dat clooster van Egmont seer verbeterd, want het seer vergaen was onder Anselmus tyden. In desen Abt Wouters tyden woende tot Egmont een seer ryck edelman, die syn naam was Berwoudt Dodensoen. Dese Berwoudt deed op den Abt groot behulp in de verbetering des cloosters voirsegt, waerom dat de Abt Wouter hem maeckte syn Advocaat, dat is beschermer des kercks van Egmont, tot syn lyeff, dat is alsoo lange als hy leefde, ende nyet erflicken, want die Abten van Egmont waren heeren van Egmont ende als sy wat int werlick te doen hadden soe plegen sy een van haer leenmannen te nemen ende die maeckten sy dan haer Advocaet ende die plegen sy aff ende an te setten alst hem geliefte. Mer desen Berwout ist gegont tot syn lyff ende hem wert daerop gegeven te leen een hoeff met ses huysen, die erffhuer betaelen ende op die hoeff soe timmerden hy een slot. Mer eert volmaectt was soo sterft hy int jaer ons heeren mclv (1155). Hy had vyf soonen als Dodo, Aelbert ridder, Dirck, Berwout ende Nerenboud ende

*2: Dit moet 1129 zijn.

*1: Hier staat Dodo, zoon van Dodo. In het eerdere overzicht staat Dodo, zoon van Wilhelmus.

Barwout Dodensoen

want sy soonen waren des Advocaets van Egmont, soo werden sy genoemt van Egmont. Ende die Heeren van Egmont seggen, datt dese Berwout Dodensoen was gesproten van Coninck Radbout van Vrieslant, seggende dat Coninck Radboutds soon was Adgillus, die Coninck van Vrieslant. Adgillus won Sinte Boudebold, coninck van Vrieslant, ende Ratbout, den heer van Nedervrieslant. Heer Ratbout wan heer Geerbrant ende heer

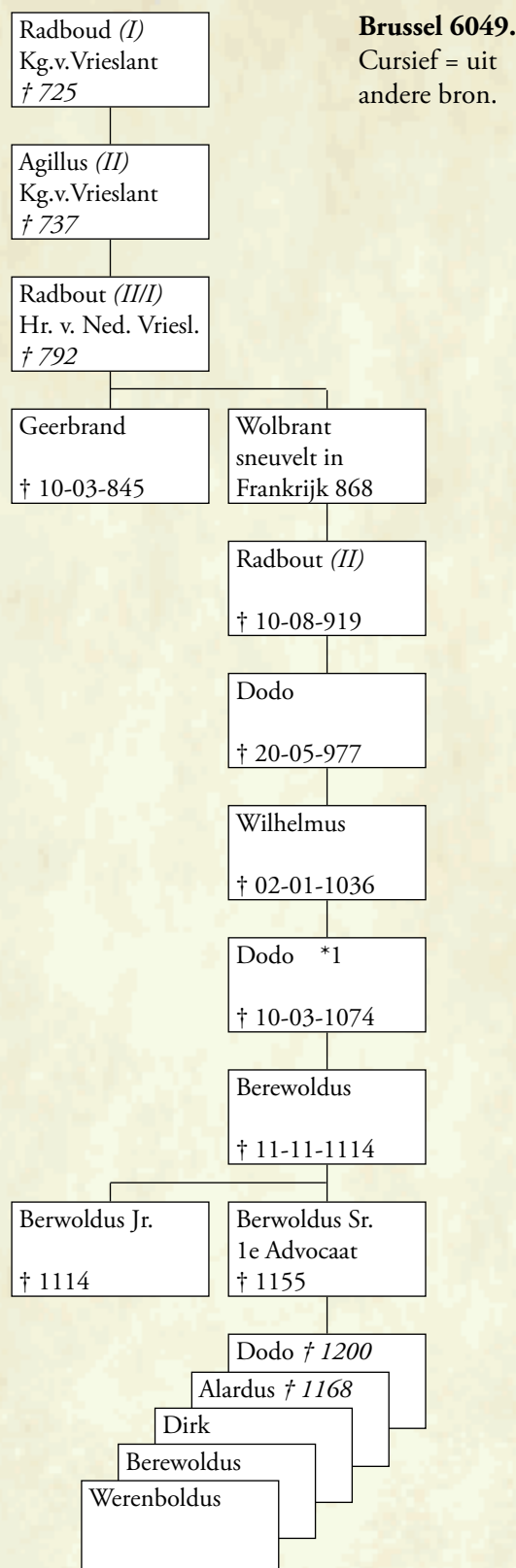

Wolbrant. Heer Wolbrant wan Radbod, Radbod wan Dodo, Dodo wan Walengier, Walengier wan Dodo, Dodo wan Berwoud, den eersten Advocaet van Egmont. Mer off die Heeren van Egmont dit met warachtige schriften cunnen bewysen, dat en kon ick nyet vernemen.

Dodo.

Berwoldus, filius Dodonis.

Allardus miles.

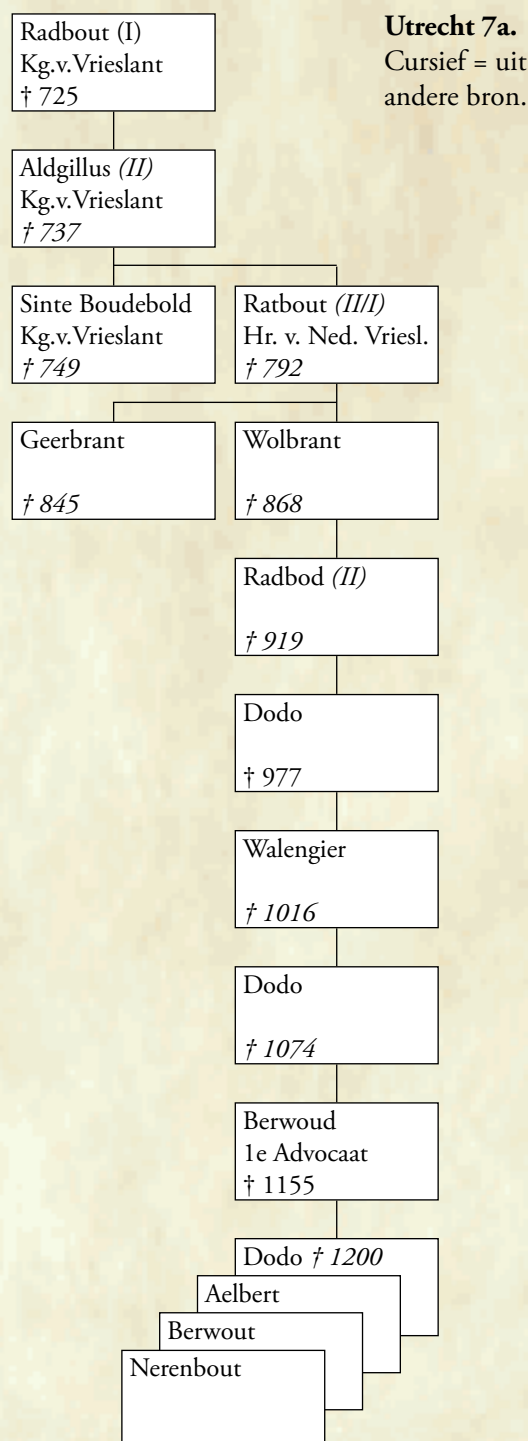

*1: Dodo wordt in dit handschrift ook wel (foutief) zoon van Dodo genoemd.

Barwout Dodensoen

Omtrent Barwout Dodensoen en Barwout II bestaat onduidelijkheid

Gezien de naam Barwout Dodensoen zou hij een zoon van Dodo kunnen zijn. Dodo II stierf in 1074 en werd opgevolgd door Barwout I (zie Hfdst. 33) † 1093. Er is dus geen sprake van een jongere broer die na het overlijden van een oudere broer dezelfde naam kreeg.

Als Dodo II wel twee gelijknamige zonen had dient zich het volgende probleem aan: Barwout Dodensoen stierf in 1155 en moet dan 1155-1074 = 81 jaar oud geworden zijn. Een niet onmogelijke, maar wel een dusdanig respectabele leeftijd dat de kroniekschrijvers deze zeker niet onvermeld zouden hebben gelaten.

Na 1129, toen Abt Ascelinus werd vervangen door Abt Wouter, werd hij als een rijk edelman aangesteld als Advocaat van de Abdij van Egmond. De Tabula geeft aan dat hij in 1143 door Bisschop Hartbert van Utrecht als zodanig werd aangesteld (dat kan een latere bevestiging zijn).

Als we ervan uitgaan dat hij al ~1230 door Abt Wouter werd aangesteld, dan moet hij bij deze aanstelling 1130 - 1074 = min. 56 jaar oud geweest zijn.

Dit is niet bepaald een leeftijd om nog als verdediger en zaakwaarnemer van een Abdij aangesteld te worden. Als de oudste zoon al meerderjarig was, is dit nog onwaarschijnlijker.

Hij zou na zijn aanstelling ook begonnen zijn met de bouw van het slot op de Hoef. Dit is mogelijk, maar gezien zijn leeftijd van 56 jaar, plaats ik daar vraagtekens bij.

Om dit te kunnen realiseren kreeg hij van de Abdij het Ver Altrudeland in leen met de zes erop staande pacht opleverende huizen (dit omvatte in die tijd vrijwel de gehele dorpsgemeenschap van Egmond aan de Hoef, een vissersdorp gelegen aan een natuurlijke insteekhaven van het Egmondermeer). De dichtbij gelegen vluchtburcht (het rondeel) was mogelijk zijn enige bezit te Egmond. Hier bouwde hij zijn kasteel. Dat de Abdij dit dorp in leen gaf aan hun advocaat is niet zo vreemd. De Abdij was zelf niet in staat om dit dorp te beheren. Zij lieten dit liever aan hun leenman over.

Als we ervan uit gaan dat Barwout Dodensoen gezien de sterfdatum niet de zoon van Dodo II geweest kan zijn, dan zijn de volgende opties mogelijk.

1. Genoemde Barwout is niet Barwout Dodensoen maar Barwout, Barwout Dodensoen. Een naamconstructie die we in die tijd vaker tegenkomen (b.v. Johan, Johan Willemsz.). Dit impliceert dat Barwout niet de zoon van Dodo II was, maar van Barwout I.

Nu doet zich het probleem voor dat ook Barwout I † 1093 een zoon had met de naam Barwout; Barwout II † 1114. Ook hier is geen sprake van een jongere broer die na het overlijden van een oudere broer dezelfde naam kreeg.

2. Genoemde Barwout was de zoon van Dodo, een zoon van de eerder genoemde Dodo II. Vreemd is echter dat de kroniekschrijvers wel de twee dochters (Perinne en Oktrude) van Dodo II vermelden, maar hun broer Dodo, waar Barwout Dodensoen van afstamt, onvermeld laten.

Ik ga ervan uit dat Barwout Dodensoen een (mogelijke bastaard-) zoon was van Barwout I.

Dodo III is mogelijk een zoon van Barwout Dodensoen. Evenmin is het uitgesloten dat Dodo III een jongere broer was van Aalbert (Hfdst. 35).

Vader: Dodo II ? of Barwout I ?

Moeder:

Geboren	d.d.	te:
Gehuwd	d.d.	te:
Met:		
Dochter van:		
en:		
Zij geb.	d.d.	
Zij gest.	d.d.	Begraven te:
Gestorven	d.d. 1155	te:
Begraven	d.d.	te:

Barwout Dodensoen

Kinderen:

- | | |
|---------------|-----------------------------------|
| 1 Dodo III | Zie nr. 36 |
| 2 Barwout III | Vermeld in 1162-74 |
| 3 Dirk | Vermeld in 1162-74 |
| 4 Werenbout | Vermeld in 1162-74 † ? 02-05-1168 |
| 5 Aelbert ? | |

- Noten: *1 1143 Volgens de Tabula werd Berwold in 1143 door Bisschop Hartbert v. Utrecht aangesteld als Advocaat na Gerard v. Teylingen.
- *2 07-10-1143 Is als één van de hoogst geplaatsten aanwezig (viri clarissimi) bij de kerkwijding te Egmond. [Koch oork. 121 en Groesbeek]
[Zie ook OHZ I nr. 121 en Buitelaar Stichtse ministerialiteit blz. 291]
- *3 1162 en 1174 Dodo, Dirk, Berewold en Werenbold waren broers. [Tabula]
- *4 1134/ 61 Abt Wouter koopt voor 5 pond een mark land in Rijswijkerbroek van de Advocaat Berewold hetgeen 8 pond per jaar oplevert. [Tabula]
Hier dient zich de vraag aan "waar lag Rijswijkerbroek". Voor de hand liggend is het antwoord "te Rijswijk in Zuid Holland". Ik ben echter van mening dat het een grondstuk was gelegen te Egmond; een laag gelegen moerassig stuk land be groeid met rijshout. De oogst van rijshout leverde kennelijk 8 pond per jaar op. Dat de Abdij behoefte had aan rijshout valt te verklaren uit het feit dat omstreeks die tijd de eerste gebiedsbeschermende dijken werden aangelegd waar veel rijshout in werd verwerkt.
- *5 Volgens Groesbeek sterft hij in 1158 of 1167.
Hij bouwt ~ 1160 het Slot op de Hoef.

Hiernaast

Kaart van het Slot op de Hoef nr. 174 en het Ver Altrudeland nr. 167 a,b en c. De huizen aan de Kerkstraat nr. 294 t/m 298 zijn de genoemde zes pacht opbrengende huizen. Het Slot bestond in de tijd van Barwout Dodensoen alleen maar uit het gearceerde rondel. Het zwart aangegeven deel van het Slot en de slotgracht zijn van later datum. Of het Kraaijenbos nr. 168 t/m 170, de huizen 291 t/m 293 en de Slotkapel met kerkhof nr. 289 oorspronkelijk ook onderdeel uitmaakten van het Ver-Altrudeland is niet meer na te gaan.

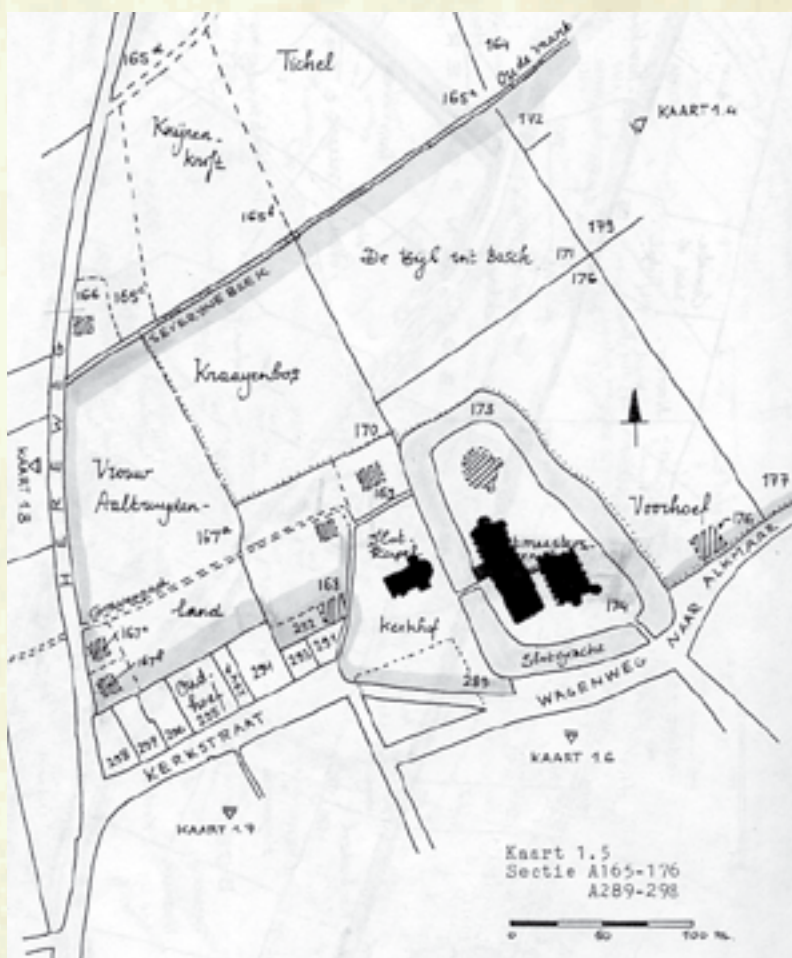

Barwout Dodensoen

Conclusie

Barwout Dodensoen wordt, nadat de incapabele Abt Ascelinus in 1129 werd afgezet en vervangen door Abt Wouter (1129/ 61), aangewezen als Advocaat.

Volgens het oude kerkenrecht (zie Hof blz. 39) was de Graaf van Kennum (Holland) als stichter van de Abdij, Heer en Voogd van de kerk. Deze diende de instelling te beschermen, te vertegenwoordigen en oefende in deze de rechtspraak uit samen met de Abt. Verder hield hij toezicht op het beheer van de tot de stichting behorende goederen etc.

Dat de Graaf deze werkzaamheden niet persoonlijk uitoefende is duidelijk. Hij stelde hiervoor een ambtenaar aan die hem in deze zaken vertegenwoordigde.

De Graaf was Advocaat. De door hem aangestelde persoon trad op als Sub-Advocaat. Hoe minder de Graaf zich bemoeide met zijn goed des te meer de Sub-Advocaat zich profileerde als Advocaat.

De Egmondse kloosterlingen waren niet altijd even ingenomen met de keuze van de Graaf voor wat betreft de aanstelling van de Sub-Advocaat.

De Graven lieten de keuze dan ook steeds meer over aan de Abdij.

Johannes à Leydis geeft al aan dat de Abten zelf één of meerdere leenmannen konden aanstellen als Advocaat. Ook elders zien we dat ambtenaren niet meer door de Graaf zelf aangesteld werden maar door zijn ondergeschikten.

Graaf Floris II † 1121 was geen sterk persoon. Zijn zoon Dirk VI stond aanvankelijk onder voogdij van zijn moeder, de religieus ingestelde Gravin Geertruyd (Petronella) v. Saksen † 1144. Volgens Hof (blz. 40) begon Berwout rond 1230 direct met het bouwen van een versterkt Huis op de door hem in leen verkregen grond. Dit geeft aan dat de Abt ook de rechtsmacht over Egmond aan Barwout heeft overgedragen. Voor de uitoefening van deze rechtsmacht had de leenman een versterkt Huis nodig waar hij geïnde goederen kon bewaren en opgepakte criminelen kon opsluiten.

Hof, die Joh. à Leydis citeert, merkt op dat Berwout een ruim bemiddeld man was. Abt Wouter zal als verdediger van zijn Abdij een man aangesteld hebben die rijk, onafhankelijk en plaatselijk van aanzien was.

De kroniek van Detmold spreekt van Rijk en Edel. Maar welke rijke edelman woonde in Egmond of in de directe omgeving ervan?

De Heerlijkheid Egmond behoorde door de schenking van de Graaf van Holland vrijwel geheel aan de Abdij. *1

Toch is er sprake van een versterkt Huis te Rinnegom. Ook Berwout moet als rijk edelman een versterkt Huis hebben gehad.

Hij kreeg bij zijn aanstelling een hoeve met zes huizen in leen voor het leven. Die hoeve is later bekend als het Ver (vrouw) Altrudeland. *2 De zes huizen omvatten het oorspronkelijke dorp Egmond aan de Hoef gelegen aan de noordzijde van een natuurlijke inham van het Egmondermeer (richting Heereweg) die als haven dienst gedaan zal hebben.

Bezien we de kaarten van dit gebied dan valt op dat het slot van de Heren van Egmont niet op het Altrudeland stond maar even ten oosten daarvan. Dit komt ook beter overeen met de status van de rijke edelman te Egmond.

Op de plaats van het oude slot stond oorspronkelijk een vluchtburcht voor de bewoners van het dorp Egmond op de Hoef, onopvallend gelegen in het aangrenzende moeras. De bewoners konden zich hier in tijden van gevaar met have en goed in veiligheid brengen.

Een dergelijke vluchtburcht werd beheerd door een door de gemeenschap (stam) als zeer betrouwbaar geacht persoon. In veel gevallen kwam een jongere zoon van het stamhoofd in aanmerking. Als beheerder voerde hij een bestaan als jager en visser. Later traden deze beheerders ook op als leveranciers van riet. De beheerder van de vluchtburcht bouwde zijn onderkomen uit met een eenvoudige uitkijktoren. Hij omringde de vluchtburcht met een palissade en bouwde daar voor zichzelf een eenvoudig houten huis. Dergelijke tot Ridderhofsteden omgebouwde vluchtburchten zijn in Holland geen onbekend verschijnsel. Marquette is o.a. een voorbeeld hiervan.

Als we Barwout beschouwen als beheerder van de vluchtburcht te Egmond, dan is dit te verklaren. Een vluchtburchtbeheerder werd veelal door de handel in vis, wild en overige produkten een rijk man. Bovendien was hij bekend met de gemeenschap waar hij toch min of meer buiten stond. Bij uitstek dus de persoon die de Abt van Egmond aanzocht als beschermer en vertegenwoordiger van de Abdij.

*1: Het is mogelijk dat de Grafelijke schenking uitsluitend bestond uit Egmond Binnen en dat Rinnegom en Egmond op de Hoef een aparte Heerlijkheid waren die in handen was van de Heren van Egmont die toen overigens nog niet zo genoemd werden.

*2: De naam Ver-Altrudeland stamt mogelijk van Edeltrudem, de vrouw van Adgillus II.

Barwout Dodensoen

Noot *3 van Bl. 04

Hij droeg dus vrijwillig zijn Heerlijke Rechten en goederen op aan de Abdij onder voorwaarde dat hij en zijn nakomelingen dit in erfelijk leen van de Abdij zouden houden.

Er veranderde dus niet veel, alleen bij uitsterven in mannelijke lijn zouden deze rechten en goederen vervallen aan de Abdij.

Hovaeus schrijft:

“Desen Heer Barwout verkreeg van Graaf Floris van Holland dat hij sijn leen soude mogen versoecken met sijnen Naekomelingen aen den Abt van Egmond”.

Keizer Karel de Kale besliste bij de vrede van 864 “in den eersten sal die Heer van Egmont (Wolbrant I) behouden ende besitten Egmont mit die thien naeste dorpen omleggende.”

(Zie Hfdst. 28 Bl. 05).

Het is dus mogelijk dat Wolbrant I zijn oorspronkelijk vrij eigen “Egmond met de 10 omliggende dorpen” in 864 in grafelijk leen kreeg en dat Graaf Floris II (1091/1121) toestemming gaf tot het overdragen van dit leen aan de Abdij.

Een andere mogelijkheid is dat voor het opdragen van een vrij eigen goed aan de Abdij, die tot 1140 een eigenklooster van de Hollandse Graven was, toestemming van de Graaf nodig was.

De laatstgenoemde mogelijkheid is naar mijn mening de meest waarschijnlijke.

Aalbert (Allaert) I

10e Heer van Egmont.

van: 1114

tot: 1168

- Vader: Barwout II Zie Nr. 34
 Moeder: Rozemont v. Vlaanderen
- Geboren d.d. Tussen 1073 en 1103 *2 te:
 Gehuwd d.d. te:
 Met: Anthonette
 Dochter van: ** Graaf v. Henegouwen. *3
 en:
 Zij geb. d.d.
 Zij gest. d.d. **-*-1201 *a Begraven te Valencyn in Henegouwen. *a: Vlg. Hovaeus op St. Andriesdagh.
 (Hart te Abdij Egm.)
- Gestorven d.d. 22-01-1168 te: In slag tegen de Friezen a.d. Rekere bij Schoorl. *34
 Begraven d.d. te: Abdij v. Egmond. *1
- Kinderen:
 1 Wouter I, geboren in 1168. Zie Nr. 38
 2 Ysbrant, verm. 1230 † 1255. Geh. met Riswidis † 1252. *32
 3 Allaert
 4 Floris
- Noten: *1 22-01-1168 † Volgens Annales Egmundis tezamen met nog 8 andere ridders. Vlg. Br. 18307 † 13-02-1168. Vlg. Hovaeus begr. op het Gemene kerkhof.
 *2 Stadhouders van Holland voor Graaf Floris II (1091-1121). Hieruit volgt dat hij in 1091 min. 18 jaar geweest moet zijn, dus geboren vóór 1073. Of 1121-18= 1103.
 *3 Mogelijk was zij een dochter van Graaf Herman van Bergen † 1050. Diens weduwe Richildis huwt 2e in 1051 met Boudewijn VI v. Vlaanderen (1039-† 1071). Hij volgt op als Boudewijn I van Henegouwen. [WP]
 *4 24-04-1120 Abt Adalard. Hij bouwde de Buurkerk. [Hof]
 *5 02-03-1121 † Graaf Floris II, opgevolgd door Dirk VI tot † 1157.
 *6 1121 Gravin Petronella stelt haar Kapelaan Ascelinus aan als Abt v. Egmond. 1129 Wordt Ascelinus afgezet en vervangen door Abt Wouter uit Gent. [Hof]
 *7 1128 Petronella laat nieuwe kapellen bouwen in Egmond en Rijnsburg (de laatste wordt gewijd in 1133). Haar man Floris II werd 02-03-1121 nog in de oude kapel te Egmond begraven onder een kostbare marmeren steen. We mogen er dus vanuit gaan dat deze kapel voorlopig niet werd afgebroken. De nieuwe kapel verrees ook enkele meters meer naar het oosten.
 *8 1130 Visitatie van de Abdij door de Bisschop v. Utrecht. [Hof]
 *9 1132 Veldtocht van de West Friezen tegen de Graaf v. Holland, mogelijk onder leiding van de broer van de Graaf, Floris de Zwarte (sneuveld in 1132 te Abstede). [Tielse Kroniek 200 + 201]
 *10 30-10-1134 † De afgezette Abt Ascelinus. [Hof]

Zie verder Bl. 08.

Aalbert (Allaert) I

257



Onderschrift:

“IN tjaer ons Heeren XI^c. ende LXVIII. den XXII^{en}. dach in Januario bleeff heer Allert heer van Egmont, heer Barwouts zoon verslagen In Scaegen van den west vriesen doe hij LXII. Jaer geregeert hadde.

Vrij vertaald: Allert sneuvelde 22 Jan. 1168 en regeerde 62 jaar.

Opvallende details in deze tekening zijn:
1. Draagt een helm met een neerklapbaar vizier.

Wat de vreemde uitstulping erop voorstelt, is niet duidelijk. Mogelijk is het een kijkopening.

2. Het metalen kinstuk.

3. Draagt het schild aan een riem om de nek en toont het.

4. Opgeheven zwaard.

5. De wapenrok met stroken wordt hier onder het harnas gedragen. Dit is niet logisch (zie ook Hfdst. 26).

Groen onderkleed.

6. Gem op rechter-
schouder.

7. Puntsporen.

Hieronder

De illustratie van J. Danckaert uit 1617 fo. 28.



Aalbert (Allaert) I

258



Opvallende details in deze tekening t.o.v. Woutersz. zijn:

1. De helm is anders.
2. De elleboogbeschermers zijn anders.
3. Geschubde dij-
beenbeschermers.
4. Er is geen wapen van de echtgenote aangegeven.
5. Bij het inplakken door v. Alkemade ging er kennelijk iets mis. De linker bovenhoek scheurde af. v. Alkemade heeft dit hersteld door de weggevallen letters alsnog aan te vullen.

Opschrift: Albert ou Allart i fils de Barwout 2, Xe D'Egmont (10)

Aalbert (Allaert) I

v/d Schelling

Aalbert of Allard de Ie zoon van Barwout de Iie. tiende Heer van Egmond troude Vrouwe Anthonette Dogter van de Graaf van Henegouwen, bij welke hij verwekt heeft een Zoon Wouter, na 'sVaders dood eerst geboren, Hij was strijdbaar, stout, en een regt Oorlogsheld. Hij versloeg zomtjids de Vriesen, en om zijn dapperheid en deugd is hij gemaakt Stadhouders van Graaf Floris van Holland. Hij is om 't leven gebracht door de Vriesen in de slag van Schagen den 22 van Lowmaand 22-01- 1168 na dat hij geregeert hadde 53 jaeren, en legt begraven in de Abdije.

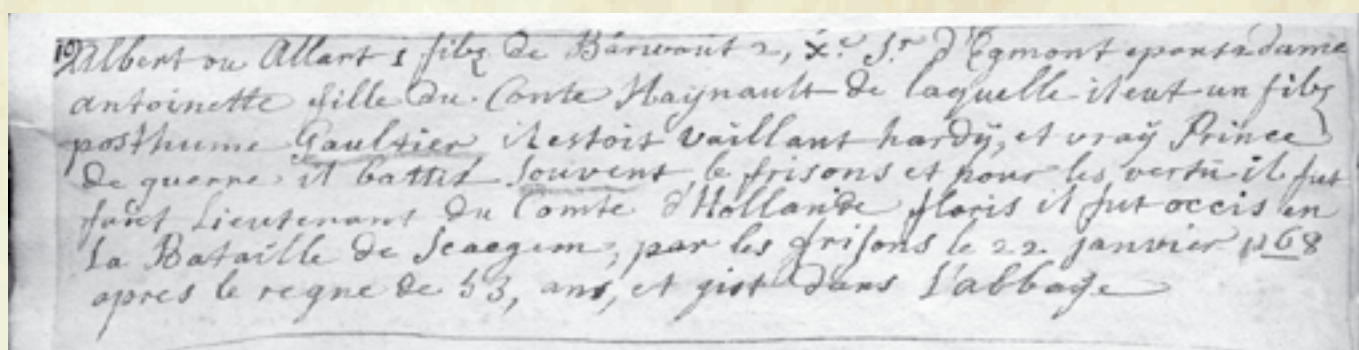

Woutersz blz. 22R.

Allaert, die eerste van dier naem, heer Barwouts oudste soen worde die thiende heer tot Egmont; hy was een cloeck oerlocks man, ende hadde te wyve Anthonette, des graven dochter van Henegouwen. Dese heer hadde veel bloedige oorlogen tegen die Vriesen, die hy driemaal mit syn broeders Dodo ende Werenboldus ut den lande dreeff. Waer om graef Floris van Hollant hem veel te liever hadde ende maecte hem stadhouder van heel Hollant. Mer als dese heer Allaert quam gereden mit veel andere Edelen int Jaer ons heren xi^c. ende lxxviii op den xxij^{ten} dach in Januario (22-01-1168) om die Vriesen te vervolgen over tys, soe brac syn paert int ys by Schagen ende warde aldaer iammerlicker mit veel anderen vermoort, wiens dode lichaem worde tot Egmont in Abdie mit veel anderen Edelen van Graef Floris ende van syn Broeders seer droefelicken begraven, als hy die Heerlicheit van Egmont Lxii (62) iaer geregiert hadde. *1

Detmold L3 nr 429 fol. 128.

Dese heer alert was ridder ghemaect van graeff Floris van Hollant die de tiende graeff was. Hij hadde een zoon die ghenoeemt was die quade heer Wouter. En heer alert bleeff verslagen van die Vriesen in een strijt tot Schagen int jaer ons here MClxviii (1168) en leijt tot Egmond begraven.



Opvallend aan deze tekening uit het Detmoldse handschrift zijn de torens van de Abdijkerk.

Hierboven

Franstalig tekststrookje.

*1: Brussel 1857 noemt 54 jaar. 62 jaar komt overeen met v/a 1106. 54 jaar komt overeen met v/a 1114, dit is het sterfjaar van Barwout II. Ook Hovaeus noemt 54 jaar.

Aalbert (Allaert) I

Brussel 6049 fol. 123.

Allardus, filius Berwoldi senioris primi advocati Egmondensis, quia fortis viribus fuit, factus esse creditur miles a comite Florentio Hollandiae tertio. Et *1 cognominabantur Allardus de Egmonda, quia fuit, sicut iam dictum, filius primi advocati Egmondensis. Qui genuit Wolterum, militem de Egmonda, conominatum die quade Wouter. Occidentur autem Allardus de Egmonda miles in Schagen Frisonibus anno domini mclxviii^o (1168) et corpus eius transfertur ad monasterium Egmondensem cum ceteris interfetis et ibidem sepelitur.

Utrecht Nr. 7a.

Dese heer Aellert was ridder gemaect van graeff Floris, die tiende graeff van Hollant. Hij hadde een soon, die hiete die quade Heer Wouter. Ende Heer Alert bleef verslegen tot Schagen in den strydt int jaer mclxviii (1168) ende leyt te Egmont begraven.

Walterus. (38)

Gerardus. (39)

Dese heer Gerrit van Egmont ridder sterft int jaer mccxvii (1217) ende laet een soon achter genaemt Wouter van Egmont (40), ende die en was geen ridder.

Brussel 18307.

Alard, seigneur d'Egmond, chevalier, fut tuee par les Frisons pres Schorel l'an 1168 le 13 jour de fevier et gist a Egmond. Il espousa Anthonette fille du comte de Hainaut, de laquelle il procrea Wautier, qui suit.



Henegouwen omstreeks 1191. [vlg. WP]

1 H: comite...Et ontbreekt in het Haagse handschrift.



Wapen van Henegouwen

Aalbert (Allaert) I

Groesbeek gaat in Middeleeuwse kastelen van Noord-Holland op blz. 191 e.v. uitvoerig in op deze Allard en diens zoon Ysbrand. Helaas geeft hij niet exact aan uit welke oorkonden hij zijn gegevens haalde. Omdat de hypothese van Groesbeek van groot belang is, neem ik die hier woordelijk over.

Groesbeek

Keren we nu terug naar de familie waartoe de advocaten behoorden: de advocaat Berwout II overleed in 1158 (of 1167) en werd opgevolgd in deze functie door zijn zoon Dodo III, die in 1174 genoemd wordt en in 1200 kinderloos overleed, waarschijnlijk is hij nooit getrouwd geweest.

Een kroniek *1 vertelt ons: “Desen heer Dodo was een kort dik man, ende hadde een grote dikken buijck, met dikke benen” Hij was een vriendelijk man en liefhebber van de Religie “een vriend des convents van Egmond”. Hij stierf zeer oud, in het jaar 1200. Deze Dodo III, zo verhaalt ons de kroniek, had een broer Albrecht (lees: Allard) geheten, die in 1168 bij een gevecht te Schoorl tegen de West-Friezen omgekomen was. Na zijn dood werd hem nog een zoon geboren, die Wouter genoemd werd. *2 De moderne genealogieën van Egmond beginnen de stamreeks met deze Wouter. De meest recente (die van Dek) maakt zelfs in het geheel geen melding van zijn voorgeslacht.

We vragen ons echter af of er wel voldoende reden is om de traditionele afstamming te betwijfelen. Opsmuk van de stamboom kan de kroniekschrijver niet beoogd hebben: alles ziet er niet abnormaal uit. Allard van Egmond sneuvelde in 1168 in Schoorl; zijn oudere broer Dodo III was op dat moment heer van Egmond en Advocaat van de abdij. Zijn neef Wouter volgt hem op na Dodo's kinderloze dood. Waarom zouden wij twijfelen aan de juistheid van dit verhaal?

Beginnen wij de stamboom met Wouter I van Egmond door het voorgeslacht af te kappen, dan staan we direct voor de vraag: wie was dan wel de vader van Wouter en hoe heeft deze de advocatie gekregen; vooral rijst deze vraag, als men aanneemt, dat dit een erfelijk leen was. Er is geen enkele aanleiding om te veronderstellen dat met Wouter van Egmond een ander geslacht zijn intrede in Egmond

gedaan heeft. Indien dat wel het geval geweest was, dan hadden de annalen daar ongetwijfeld melding van gemaakt.

Toch moeten we erkennen dat, als we de stamreeks van de Egmond's bezien, er iets aan de hand lijkt te zijn.

a) de naam Allard komt bij de oudere advocaten niet voor.

b) de bewuste Allard van Egmond wordt in geen enkele oorkonde genoemd.

c) de in de 12e eeuw bij de advocaten gebruikelijke voornamen: Berwout, Dodo, Weremboldus komen bij de latere Egmond's helemaal niet meer voor.

Toch is enige voorzichtigheid bij het doen van dergelijke constatering geboden: In een oorkonde van 28 augustus 1162 vinden we genoemd Dodo (III) advocatus en zijn broers Dirk, Werembout en Berwout.

Dezelfde akte noemt echter ook Adalard, Stephanus, Vastrad de Rinneghem. Deze Adalard zou identiek kunnen zijn met de in 1168 gesneuvelde Allard van Egmond.

In een oorkonde gedateerd tussen 1206- 1226 vinden we een Ijsbrand van Egmond en zijn broers Allard en Floris.

Is deze Ijsbrand wellicht identiek met heer Ijsbrand, ridder van Rinnegom en Egmond, die op 2 oktober 1255 overleed nadat zijn vrouw Riswidis of Rissent geheten, hem op 15 februari 1252 in de dood was voorgegaan.

De genoemde broers moeten dus een voorvader gehad hebben die de voornaam Allard droeg. Het is mogelijk dat we deze Allard terugvinden in Allard van Egmond die in 1168 sneuvelde.

Genoemde heer Ijsbrand had drie zoons: Gerrit, Willem en Werenboldus.

Wouter 'de kwade', heer van Egmond, bezat drie zoons: Willem, Wouter en Gerrit.

Tenslotte brengen we in herinnering dat Allard van Egmond die in 1168 sneuvelde, ook een broer Werenboldus had. Dit alles opent de mogelijkheid om aan te nemen dat Wouter 'de kwade' en heer Ijsbrand broers geweest zijn, zodat we het volgende staatje kunnen opstellen:

*1: Woutersz..

*2: zie Hfdst. 36 Bl. 05 kroniek van Woutersz.

Aalbert (Allaert) I



Aalbert (Allaert) I

- Noten: *11 1136 Bisschop Siward wijdt een aantal altaren in de Abdijkerk.
Het Stephanus- en Heilige Martelarenaltaar in het Noorder-Transept.
Het O.L. Vrouwe- en Heilige Maagdenaltaar in de Zuider-Absis.
- *12 1138 Graaf Dirk VI gaat naar Jeruzalem en Rome.
- *13 1139 Is de Nieuwe Kerk voltooid. [Annales]
- *14 28-02-1139 Brief van Paus Innocentius II waarin hij de Abdij onder de bescherming van St. Pieter stelt, dus onttrekt aan de Bisschop van Utrecht.
- *15 29-02-1140 De Abdij wordt door Graaf Dirk VI van Holland opgedragen aan de Paus. [Fontes p. 23]
- *16 07-10-1143 Worden het Koor en de Transepten van de Nieuwe Kerk gewijd door Bissch. Heribert v. Utrecht. [Annales]
Het Petrusaltaar op het Koor.
Het Benedictus(Patronen)altaar in het Zuider-Transept oostzijde.
Het Maria Magdalenaaltaar in het Zuider-Transept westzijde.
Hierbij is aanwezig Berwout die bij de "viri clarissimi" (hoogstgeplaatsten) behoorde. Hiervan bestaat een brief. [RA Haarlem?]
- *17 23-05-1144 † Gravin Petronella.
- *18 1147/49 Tweede kruistocht (Kg. Konrad III en Ludwig VII).
- *19 20-09-1148 Het Heilig Kruisaltaar en het altaar van St. Johannes in de Noorder-Absis ingewijd door Bisschop Herbert van Utrecht. [Annales]
- *20 1155 Plundertocht van de Drechter Friezen, dringen door tot aan Saenden.
[Oorlog om Holland]
- *21 05-08-1157 † Graaf Dirk VI, opgevolgd door Floris III tot †1190.
- *22 1160 Vlg. Groesbeek bouw/verbouw Kasteel te Egmond. [Tielse kroniek]
- *23 1161 Vrede tussen de Drechter (West) Friezen en de Graaf van Holland.
[Ann. E. 66 Ms. II 460 ev.]
- *24 28-11-1161 † Abt Wouter de Eerbiedwaardige.
- *25 1161/ 1176 Tijdens Abt Wiboldus wordt de Hoge dijk van de Tiggellaan tot Egmond Binnen aangelegd.
- *26 1162 De Heer van Egmont wordt voor de eerste maal vermeld als getuige in een oorkonde van de Graaf v. Holland. [Kruisheer I blz. 157]
- *27 28-08-1162 Oorkonde 12 en 13 noemt ene Vastrad de Rinneghem. [Kruisheer-Koch OHZ, I nr. 151 en 152]
- *28 21-12-1163 Grote overstromingen. [Opperman Fontes p. 169]
- *29 18-02-1164 Overstroming. [Verwey Gesch. v. Ned. blz. 167]
- *30 1165 De Keizer verleent het bestuur over de Friese Gouwen aan de Graaf van Holland en de Bisschop van Utrecht samen.
- *31 1166 Plundertocht van de Hollanders richting Schagen, gevolgd door een aanval van de West Friezen op Alkmaar. 1168 Tegenaanval. [Chron. Egm.]
- *32 Ysbrant en Riswidis hadden drie zonen: Gerrit verm. 1230, Willem verm. 1267 en Werembout verm. 1230. [Groesbeek]
- *33 Zie R. de Graaf Oorlog om Holland blz. 224 e.v.
- *34 22-01-1168 Sneuvelt te Schoorl tezamen met nog 8 andere ridders:
Wilhelmus de Vorholte, Baldramus de Harlem, Gerardus Dapifer, Floentius Rust, Bruno de Kasterkem, Gerardus invenis de Monstre, Everardus de Northeke en Simon de Antwerpia. [Fontes Egm. p. 179, de Geer blz. 70, Kluit blz. 119]

Dodo III

(11e) Heer van Egmont (zaakwaarnemer) van: 1168 tot: (1200)

Vader:	Barwout II *a	Zie Nr. 34	*a: Mogelijk is ook dat niet Barwout II maar Barwout-Dodensoen zijn vader was. Zie Hfdst. 34.
Moeder:	Rozemont v. Vlaanderen		
Geboren	d.d.	te:	
Gehuwd	niet.		
Gestorven	d.d. 26-11-1200	te:	*b: vlg. Hovaeus op het Gemene kerkhof.
Begraven	d.d.	te: Abdij v. Egmond. *b	
Kinderen:	Geen		

- Noten: *1 Tot 1168 was zijn broer of neef Allard Heer. Mogelijk was Dodo na de dood van Berwout II wel Advocaat van de Abdij. Vanaf 1168 is hij zaakwaarnemer voor de minderjarige zoon van zijn broer.
Overigens werd hij verheven en verkoren door de inwoners van Egmond.
- *2 Conflicten met de Abdij over de erfelijkheid van de Advocatenfunctie.
[vlg. Hof blz. 49] Advocaat voor het leven.
Uitspraak van Gr. Floris III [Oork. Nr. 15 03-10-1174]: Advocaat tot opzeggens toe. [Fontes p. 239] Hij schikt zich in deze uitspraak. [Kruisheer 15 Koch OHZ, I, nr. 169]
- *3 28-08-1162 [Oorkonde 12 en 13 zie Hfdst. 35 Groesbeek] Hierin worden genoemd Dodo advocatus en zijn broers Dirk, Werembout en Berwout. Verder worden nog vermeld Adalard, Stephanus en Vastrad de Rinneghem.
- *4 1169 20-05 Oorlog met de West Friezen aan de Rekere. Plundering van Alkmaar. [Annales]
- *5 1170, 1174, 1176 en 1183 Overstromingen. [Verwey en Fontes p. 180]
- *6 Waterlanders beginnen met het bedijken van hun gebied.
De West Friezen volgen snel. Gereed in 1250.
Ook te Egmond worden in deze tijd de eerste gebiedsbeschermende dijken aangelegd.
- *7 1173 Bisschop Raimundus v. Hippo Regius (titulair) wijdt de altaren van St. Michiel en St. Nikolaas in het Paradijs van de Abdijkerk. [Fontes p. 97 + Annales]
- *8 03-10-1174 Gravelijke uitspraak over de Advocatuur: Niet erfelijk, maar tot opzeggens toe. [Fontes p. 239 + Tabula]
- *9 26-09-1176 † Abt Wibold.
- *10 1180 Strafexpeditie naar Winkel en Niedorp; platgebrand. [Oorlog om Holl.]
- *11 1182 West Friezen sneuvelen te Akersloot. [Ann. E. 82 ms II 683]
- *12 14-05-1182 † Abt Lambert.
- *13 1184 Met een vloot van de Graaf van Holland naar Texel en Wieringen.
- *14 1189/92 Derde kruistocht. [Fontes p. 185]
- *15 01-08-1190 Graaf Floris III sneuvelt te Tyrus tijdens een kruistocht. Dirk VII volgt op tot † 1203.
[Ann. E. 88 ms. 11 1046 e.v. B131, 133 Ned. B. 89 C. I 63 T68 scr. 162]
- *16 1195 Willem I, broer van Graaf Dirk VII schaart zich achter de Drechter Friezen. [Zie noot 15]

Dodo III

Afschrift
Zie Bl. 04.



Als beriboud die iijste aduocant ghestouwen was
so woude Dodo sijn zoon aduocant va Egmout
heesen Mer die abbet van Egmout die sijn
naem was wijbold sijn de dar tijtens also

Dat dar geuet tijt om qua da qua die tiende graeff
van hollant die sijn naem was floris en marcke die
en edint als dat iijemat en soude aduocant wesen die
dijt van die abbet van Egmout comt veriboue hier
na so gaffet dodo veriboue vanden alt tot sijn tijt
in alle sijn allet sijn vader besien hadde da voltin
mend-ge dat slot op die gaff en dar na stierf gijnt
dar ont geyt sijn en dat gijnt tijnder achte Mer
na hem wert aduocant wouter sijn braders sijn alt
hier ahits sijn

Woutersz Géén afbeelding. In plaats daarvan een kopie van het Detmoldse handschrift
p. 126V + 127R.

Dodo III



Opschrift: 11 Dodo 3 frere d'albert premier

Opvallende details in deze tekening zijn:

1. Deze tekening wijkt v.w.b. stijl af van de overige tekeningen.
- Reden hiervoor kan zijn dat dit schilderij niet aan de hand van een voorbeeld uit Egmond maar specifiek voor het Hof te Brussel werd vervaardigd.
2. Prachtig uitgewerkt hoofd.
3. Borstsieraad.
4. Zwaard en hellebaard.
5. Afwijkende vorm van het schild.
6. Geen sporen.
7. Wat de tekenaar rechts onder de rechterhand aangeeft is onduidelijk. Mogelijk een helm.

Dodo III

v/d Schelling

Dodo de IIIe, Broeder van Aalbert de Ie was door de Inwoonderen *1 van Egmond verheven en verkooren tot XIe Heer van Egmond, ter oorzake dat de Vrouwe Weduwe van den voorn. Aalbert nog niet was in de kraam gekomen, Hij was een strijdbaar en braaf Prins, 't geen hij toonde in de oorlogen tegen de Vriesen. Hij was een liefhebber van de Godsdienst. Hij troude niet, en liet de Heerlykheid na aan zijn Broeder zoon, zijn wettige erfgenaam, den jongs gebooren, en stierf den 26 November *** na een regeringe van 32 jaaren, en legt begraven in de Abdije.

Hovaeus stelt:

Had strijt tegen de Vriesen daer Barwout sijnen Vader verslagen werde in den Jare 69 den 2 Meye.

*1: Opvallend dat hier staat: door de Inwoonderen verheven en verkoren.

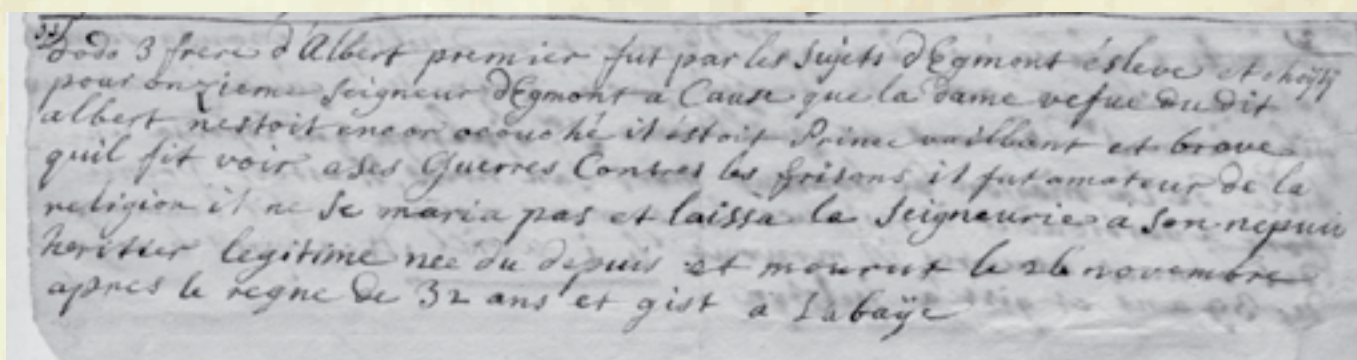

Woutersz blz. 22V.

Dodo, die derde van dier naem, Broeder van Heer Allaert, warde gelykelicken van die gemeenten van Egmont gehult ende gemaect die xi^e. (11e) heer tot Egmont, want sy niet en wilden wachten nae des vrouwe Antonette heeren Allaerts huysvrouwen baringe, wel wetende dat sy swaer was van kinde, om dattet int lant seer qalick stond op dier tyt. *2 Dese heer Dodo was een cort dich man ende hadde eenen groeten buyck ende dicke beenen ende was een liefhebber der religie ende een groet vriend vander Abdie van Egmont, Hy hadde oeck eenen stryt teghens die Vriesen, daer Werenboldus synen broeder in verslagen worde int Jaer xi^e. ende lxviii den twedendach in mey (02-05-1168) ende op dit selfde iaer heeft hy gehoert dat die vrou Antonette, syn broeders huysvrou, bevallen was tot Bergen in Henegouwen van een ionge soen die Wouter hiete. Waerom dat heer Dodo gheen wyf en nam, op dat die heerlicheyt van Egmont op syn broeders soen weder sterven soude als recht erfgenaem. Dese heer Dodo starf sonder wyf ende kinderen Int iaer xii^e. (1200) op sinte Stevensdach (26-12) seer oudt

wesende van daghen. *3 Int Jaer xii^e. ende een (1201) starf vrou Antonette van Egmont ende is tot Valencyn begraven ende hoer hart worde tot Egmont gebrocht ende begraven by haer man.

In de marge tekent Woutersz. nog aan: Dese heer Dodo wart hier gherekent in die rechte linie of te stamme der heren van Egmont, want hy een ghehult heer van Egmont was eer ende voer heer Wouter syns broeders soen, geboren was, als die oude cronyken hier nae verhaelt vermelden ende verclaren.

Detmold L3 nr 429 fol. 127V + 128.

Als berwout die eerst advocaet ghestorven was so woude dodo sijn zoon advocaet van egmont wesen Mer die abbet van egmont die sijn naem was Wijbold seijde daer teghens also dat daer groot strijt om quam. Daer quam die tiende graeff van Holland die sijn naem was Floris ende maeckte ** een *** als dat nijemant en soude advocaet wesen dan diet van den abbet van egmond cond

Hierboven

Franstalig tekststrookje.

*2: Ook hier zien we dat de gemeenten kennelijk inspraak hadden bij de aanstelling van de Heer. Hier wordt een reden opgegeven. Mogelijk was geen toestemming van Graaf Floris III (1157- 90) nodig.

*3: Zijn vader Berwout II sneuvelde in 1114. Dodo moet dus vóór 1114 geboren zijn en werd dus min. 1201- 1114= 87 jaar oud.

Dodo III

verwerven hier na is gestelt dodo vercoren van den abt tot sijn lijff In alle schijn alset sijn vader beseten hadde Do voltimmerde hij dat slot op die hoof en daer na stierf hij int jaer ons here MCC (1200) en liet gheen keijnder achter Mer nae hem wert advocaet Wouter sijn broeders soen als heer alerts soen.

Brussel 6049 fol.123.

Dodo 2^s advocatus Egmondensis, filius Berwoldi, senioris, consumavit edificando castrum in manso suo, quod pater eius Berwoldus inseperat. *1 Et vocatur op die Hueff usque in presentem diem. Iste autem Dodo obiit sine libris anno domini mc quinquagesimo (**). Iste Berwoldus advocatus et filius eius non inveniuntur fuisse milites, quia Florentius, 3^s comes Hollandiae, non nominat eos milites.

1 H: interseperat.

Utrecht Nr. 7a.

Noemt Dodo wel, maar omschrijft hem niet.

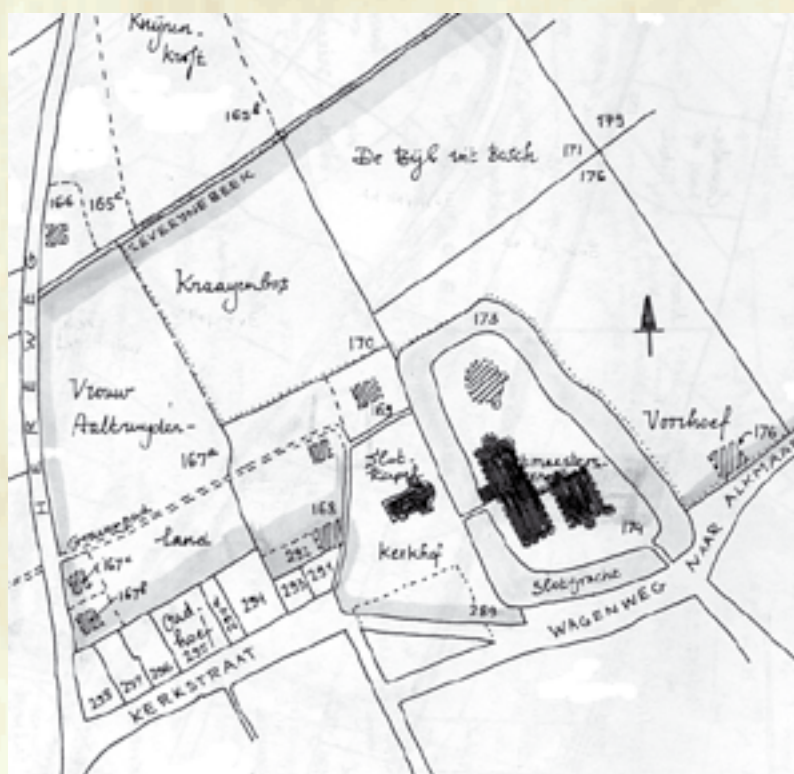

Hiernaast

Een kaart van het Slot op de Hoef.
[v.d. Berg Hist. Kad.]

Het genoemde Abdijleen betrof het z.g. Vrouw Aaltruijdenland (167a t/m c) en de 6 huizen aan de Kerkstraat (294 t/m 298).

- Noten: *17 10-08/18-11-1197 Vlucht de echtgenote van Dirk VII naar de Abdij van Egmond. Het ging hier om de erfopvolging in Vlaanderen, Zeeland en West Friesland. Zij bezorgde de Abdij veel overlast. [Annales]
- *18 1198 Dirk VII trekt ten strijde tegen de Drechter Friezen.
- *19 1198 Vrede met Willem I. Gr. Dirk VII en de Bissch. v. Utrecht stellen Willem aan als Graaf v. Friesland (in achterleen). Hij vertrekt naar Oostelijk Friesland.
- *20 1199 Abdijkerk voltooid, gewijd door Brunwaard, Wijbisschop van Utrecht. [Fontes p. 97] Wijding St. Jeroenaltaar in het Paradijs van de Abdijkerk.
- *21 Hij wordt niet vermeld in het Brusselse handschrift 18307.

Dodo III

Conclusie

Opvallend in het Detmoldse handschrift is het portretje met daarnaast de vermelding van zijn naam in een kader.

Op het portretje is rechts het Kasteel van Egmond en links een onduidelijke torenspits te zien.

De pet die Dodo draagt heeft geen allure. Niet, zoals bij Allard, versierd met een juweel of zoals bij Wouter, met een veer.

Bijzonder is dat de kroniek van Woutersz. hem beschrijft als een vriend van de Abdij terwijl zijn aantreden als Advocaat wordt gekenmerkt door ruzie over het vermeende erfelijke recht op de positie van Advocaat van de Abdij.

De Graven van Holland, als stichters van de Abdij, waren formeel nog steeds de Advocaten. Dat zij deze functie door een ondergeschikte lieten uitvoeren is duidelijk. De Graaf had wel belangrijker zaken om af te handelen. Dat Abt Wouter een belangrijke lokale edelman als Advocaat aanstelt is begrijpelijk. Hij geeft deze Advocaat een hoeve met zes huizen in leen. Deze Advocaat (Barwout II), begint met de bouw van een versterkt huis op het naastgelegen stukje moerasland. De voltooiing hiervan heeft hij niet meer mee mogen maken (hij stierf in 1155). Zijn opvolger Aalbert zal tijdens zijn 54 jarige regeerperiode het Huis afgebouwd hebben.

Aalbert (Allaert) was kennelijk de oudste zoon en volgde op in de rechten van zijn vader.

Dit waren niet alleen de leenrechten die zijn vader van de Abdij had verkregen.

Zijn vader was, toen hij als Advocaat van Egmond werd aangesteld, een rijk edelman. Helaas zijn er geen documenten overgeleverd waarin de lokatie van de oorspronkelijke eigendommen van Barwout II aangegeven zijn.

In 1114 was nog géén sprake van een Heerlijkheid Egmond. De in leen ontvangen hoeve met zes huizen te Egmond aan de Hoef was onbeduidend. Het zal destijds wel de hele dorpsgemeenschap aan een uitloper van het Egmondermeer omvat hebben.

Een belangrijk edelman uit die tijd vernoemde zich niet naar zo'n onbeduidend gebied.

Voorzover dat nu te overzien is erfde Aalbert de Heerlijke Rechten etc.

Zijn broer Berwout (Werenbout) volgt op in de functie van Advocaat. Hij wordt in 1143 genoemd als "viri clarissimi" (een van de hoogstgeplaatsten) bij de kerkwijding te

Egmond. Wanneer we Woutersz. volgen dan sneuvelde hij op 02-05-1168. Dit was vier maanden nadat zijn broer Aalbert (22-01-1168) eveneens sneuvelde in een slag tegen de Friezen.

Dodo, als jongste zoon, kwam daardoor op 02-05-1168 in het bezit van zowel de Heerlijke Rechten van zijn vader als de rechten op de Advocatuur van de Abdij van Egmond.

Dodo diende rekening te houden met de rechten van een nog ongebooren kind van zijn broer Aalbert (geboren *-05-1168). Deze rechten heeft hij kennelijk gerespecteerd. Dat dit de reden voor zijn ongehuwde status was, is m.i. bezijden de werkelijkheid. Zijn onaantrekkelijke voorkomen zoals Woutersz. dit omschrijft (dikke buik, benen etc.) zal hem eerder parten hebben gespeeld. Dodo is niettemin 87 jaar oud geworden.

Zijn portret echter, geeft deze kenmerken niet weer. Hij wordt zelfs afgebeeld als een aantrekkelijke man.

Meest opvallend aan deze tekening is m.i. het ontbreken van sporen.

Wanneer we de ruzies tussen Advocaten en de Abdij bezien dan komen we tot het volgende.

Berwout Dodenzoen kreeg in 1130 de Advocatuur voor het leven.

Barwout I (zoon van Dodo II) kan dit niet geweest zijn, omdat hij al in 1093 overleed.

Barwout II komt ook niet in aanmerking want hij overleed in 1114.

Toen Berwout Dodenzoen, volgens Detmold, in 1155 overleed, had hij vijf zonen: Dodo, Allert ridder, Dirck, Berwout en Werenbout, die v. Egmondt genoemd werden.

Volgens Woutersz. en v.d. Schelling stierf Barwout II op 01-05-1114 en liet hij volgens Woutersz. slechts drie zonen na: Allaert, Dodo en Werenboldus.

v.d. Schelling noemt er ook drie: Aalbert en Dodo gestorven zonder kinderen nagelaten te hebben en Barwout gesneuveld nevens zijn vader in de veldslag tegen de Friezen (01-05-1114).

Dat Aalbert geen kinderen naliet is onjuist (verschrijving). Zie Hfdst. 35. Hier schrijft v.d. Schelling zelf dat Aalbert of Allard de Ie zoon was van Barwout de IIe.

In Hfdst. 37 geeft v.d. Schelling duidelijk aan

Dodo III

dat Wouter de Ie een zoon was van Aalbert de Ie, echter na diens dood geboren. Er is dus goede reden om te veronderstellen dat Berwout Dodenzoen een zoon was van Barwout II en géén vijf zonen maar vijf broers had.

Berwout Dodenzoen bezat niet de werkelijke functie van Advocaat. Deze was voorbehouden aan de Graaf van Holland als stichter van de Abdij. Kennelijk had die er in 1130 geen problemen mee dat de Abdij zelf een Advocaat aanstelde. Tien jaar later draagt Graaf Dirk VI de Abdijen van Rijsburg en Egmond op aan de Paus v. Rome. Daarmee voorkwam hij dat de Bisschop van Utrecht in Egmond het gezag ging uitoefenen.

Op 7 oktober 1143 werd tijdens de kerkwijding de Pauselijke Oorkonde uit 29-02-1140 in de vorm van een Pauselijk Privilege afgegeven aan de Abt van Egmond. Grondig onderzoek naar deze gebeurtenis zou een goede zaak zijn.

Als we uitgaan van onderstaande stamboom dan kunnen voor wat betreft de familie van Egmont hierbij aanwezig geweest zijn:

Allard, als Heer

Berwout Dodenz., als Advocaat

Dodo III

Een volgende belangrijke datum is 03-10-1174

*1 en wel 20 jaar na de dood van Berwout Dodenz. De Abdij was het niet eens met de visie van Dodo III die het ambt als erfelijk beschouwde. Tussenkomsst van Graaf Floris III resulteerde in een oorkonde *2 waarin was vastgelegd dat het ambt inderdaad niet erfelijk was, maar dat dit in gezamenlijk overleg tussen de Graaf en de Abt diende te worden toegekend. De toekenning werd op die datum direct verstrekt aan Dodo III.

Opmerkelijk is dat de Paus kennelijk buiten deze uitspraak is gehouden. De Graaf fungeerde hier als vanouds als Advocaat.

Bij Wouter (Hfdst. 38) kom ik terug op de voortslpende ruzies tussen de Abdij en haar Advocaten.

*1: Er is een oorkonde uit 28-08-1162. Zie Hfdst. 35 Bl. 05. Deze heb ik tot nu toe nog niet kunnen onderzoeken. Wellicht is het een oorkonde uit het Abdijarchief.

*2: Kruisheer nr. 15. Koch OHZ, I, nr. 169.

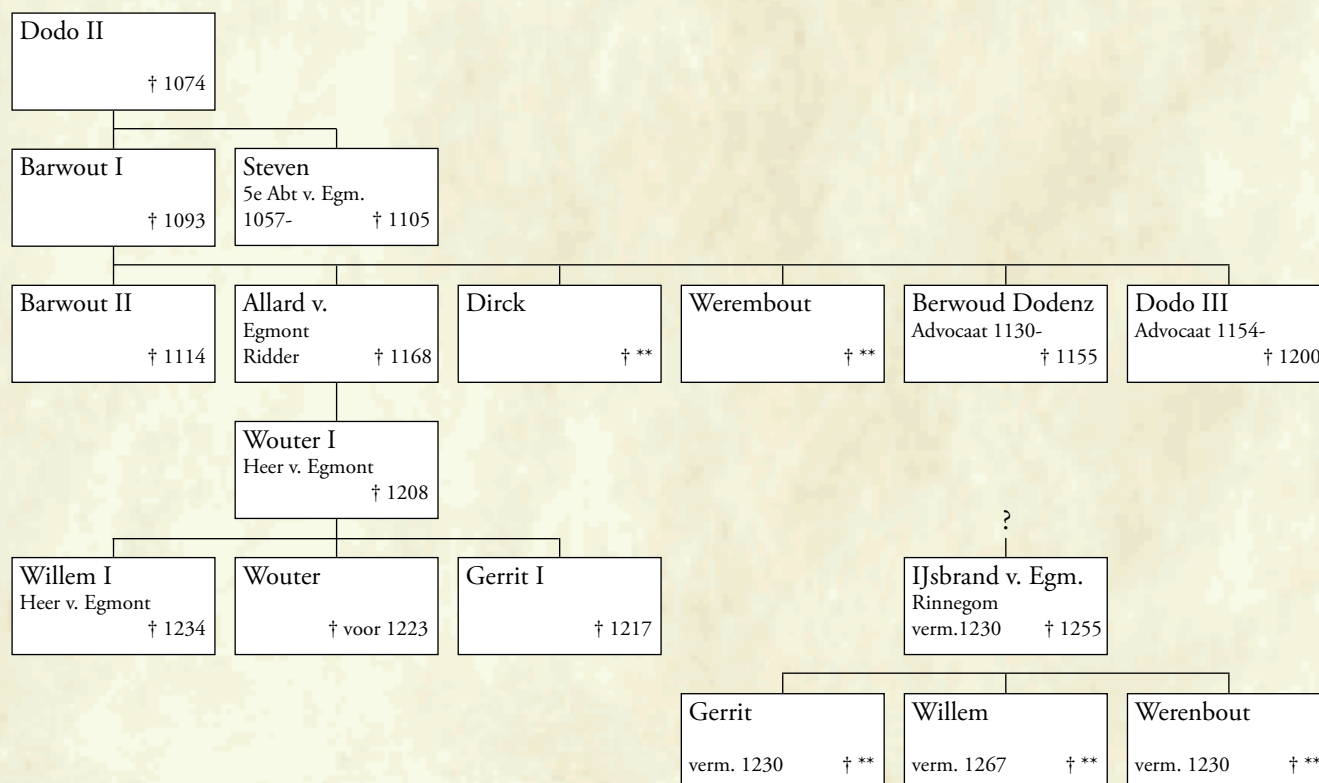

Verklaring

Tot en met Hoofdstuk 36 komen de meeste gegevens uit de Adelskroniek van Woutersz. en de afschriften van v. Alkemade overeen. Daarnaast heb ik, zoals vermeld, gebruik gemaakt van diverse andere kronieken etc., waarbij opgemerkt moet worden dat deze bronnen vrijwel identieke informatie opleverden. Verschillen in data en in het aantal genoemde kinderen etc. waren zo nu en dan traceerbaar.

Dit is de reden waarom sommige genealogen, waaronder Dek, deze informatie niet betrouwbaar genoeg acht(t)en.

Dek begint zijn genealogie over de Heren van Egmont dan ook bij Wouter I.

Helaas beschik ik niet over een uitgave met Noten zodat ik niet kan oordelen over het bronnenmateriaal van Dek. *1

Als belangrijkste bronnen noemt Dek:

- P. Cz. Bockenbergh, Egmondanorum potentissimae hollandiae gentis historia et genealogia. Leiden 1589, 2e druk 1639.

- A. Horens (= Hoveus), Chronyck ende historie van den huysse van Egmond.

Alkmaar 1630, herdrukt 1637, 1641, 1646, Haarlem 1664, Amsterdam 1696, Alkmaar 1707 en 1734.

- Te Brussel verscheen in 1679 van de hand van Fulgencio Cocco y Manca (Kapelaan van de Graaf van Egmont) een Spaans boekje getiteld: Arbol genealogico del Exelentissimo senior Don Phelipe Conde de Egmond.

Veel latere genealogen ontleenden hun gegevens betreffende de Heren van Egmont aan het in 1620 te Dordrecht verschenen werk van Wouter van Gouthoeven; D' oude Chronijcke van Holland (met West-Vriesland) van Zeeland ende van Utrecht. Hierop steunde men tot in de vorige eeuw.

De archieven van het Geslacht van Egmont kunnen door de onthoofding van Lamoraal in 1568 en doordat zijn nakomelingen niet meer in Holland woonden, naar elders vervoerd zijn. De vraag rest of van dit archief nog iets bewaard is gebleven.

In 1938 publiceerde Jhr. P. Beelaerts van Blokland in het maandbad "De Nederlandsche Leeuw" een zeer verdienstelijke studie over de eerste 6 generaties van het Geslacht van Egmont.

Bovendien wordt in het Genealogisch Repertorium door Jhr. Mr. Dr. E. A. van Beresteyn (uitgave 1948) aangegeven dat er in tijdschriften veel gepubliceerd is over de van Egmonts.

*1: Een exemplaar met Noten is voor zover ik weet te vinden in het Gemeentearchief van Alkmaar.

De moeilijkheid is dat de verschillende bronnen voor wat betreft de periode van Wouter I (Hfdst. 38) t/m Willem II (Hfdst. 43) afwijkende informatie verschaffen.

Door middel van vereenvoudigde stambomen tracht ik deze periode te verduidelijken.

Wouter x Mabilia	† 13-09-1208 † **
Dek I	Hfdst. 38

Volgens Dek.

Willem I x Badeloch	† 17-05-1234 † 27-04-1244
Dek IIA	Hfdst. 41

Wouter x **	† voor 23-07-1223 † **
verm. **-02-1221	
Dek I-2	Hfdst. 38-2

Gerard	† 24-02-1217
Stamv. Egm. Merenstein	
x **	† **
Dek IIB	Hfdst. 39

Gerard	† 25-12-1242
x1 Beatrix v. Haarlem	† **
x2 Mabilia	† 20-04-1262
Dek IIIA	Hfdst. 42

Wouter x **	† 29-05-1223 † **
Dek IIIB	Hfdst. 40

Willem II x Ada	† 20-03-1304 † 20-01-1297
Dek IVA	Hfdst. 43

Sophia	† 03-03-1309
x Jacob v. d. Woude	
Ridder	† na 1293
Dek IIIA2	Hfdst. 41-2

Lubbert Abt v. Egm. † 05-08-1263
 Arnhold † 07-07-1275
 Nicolaas Ridder † **
 Wouter Stoutkind † na 1266
 Menso

Wouter I † 12-12-1208
x Clementia v. Gelre
12e Heer Regeert 40 jr.
W. 22V Hfdst. 38

Gerit I † 20-02-1217
x Sandryn v. Naszouwe
13e Heer Regeert 9 jr.
W. 23V Hfdst. 39

Wouter II † 16-05-1224
x Malesma v. Heszen
14e Heer Regeert 7 jr.
W. 24R Hfdst. 40

Lubbert Abt v. Egm. † 05-08-1263
Wouter Stoutkind Ridder
Aernt Ridder
Claes Ridder

Willem I † 07-05-1234
x Gadeloech v. Aemstel
15e Heer Regeert 10 jr.
W. 24R Hfdst. 41

Gerit II † 25-12-1242
x Elisabet v. Montfoort
16e Heer Regeert 8 jr.
W. 24R Hfdst. 42

Willem II † 29-03-1304
x Ada Blancka M. v. Melanen
17e Heer Regeert 62 jr.
W. 24V Hfdst. 43

Volgens de lopende tekst van de Adelskroniek van Woutersz. (hiernaast).

Bezien we echter deze tekst en de onderschriften van de in deze kroniek geplaatste tekeningen, dan konstateren we een belangrijk verschil.

Zie onder.

Wouter I † 12-09-1208
Regeert 40 jr.
W. 6V Hfdst. 38

Gerit I † 20-02-1217
Regeert 9 jr.
W. 7 Hfdst. 39

Wouter II † 16-05-1224
Regeert 6 jr.
W. 7V Hfdst. 40

Willem I † 07-05-1234
Regeert 10 jr.
W. 8 Hfdst. 41

Gerit II † 25-12-1242
Regeert 8 jr.
W. 8V Hfdst. 42

Willem II † 29-03-1304
Regeert 62 jr.
W. 9 Hfdst. 43

Volgens de tekeningonderschriften van Woutersz. (hiernaast).

Wouter I † 12-09-1212
x Klementina v. Gelre
12e Heer Regeert 44 jr.
Alk. 12 Hfdst. 38

**Volgens de tekstafschriften van
v. Alkemade (hiernaast).**

Willem (1e zn.) † 17-05-1222
x Badeloge v. Amstel
13e Heer Regeert 10 jr.
Alk. 13 Hfdst. 41

Aarnout † **
x **
Alk. Hfdst. 38-2

Gerard I (jongste) † **
Begrepen onder de Heren
x Sandrina v. Nassau
Alk. 14 Hfdst. 39

Helewine † **
x Willem Hr. v. Leilinge
Alk. Hfdst. 38-4

Gerard II † 25-12-1242
x Elizabet v. Montfoort
16e Heer Regeert 8 jr.
Alk. 16 Hfdst. 42

Maria † jong
Alk. Hfdst. 41-2

Wouter † **
x Magdalena v. Hessen
Alk. 15 Hfdst. 40

Willem II † 29-03-1304
x Ada Blanche M. v. Milan
** Heer Regeert 62 jr.
Alk. 17 Hfdst. 43

Lubbert 16e Abt v. Egm.
Aarnout x Agatha v. Rajestein
Nicolaas x Katharina v. Wichrade
Wouter x niet
Menso x niet

Wouter † 13-09-1208
x **
Ridder
Detm. 128V Hfdst. 38

**Volgens het handschrift
Detmold L3- 429 (hiernaast).**

Willem † **.-**-1234
x Badeloch † **.-05-1248
Ridder
Detm. 129R Hfdst. 41

Gherit † **.-**-1217
x **
Ridder
Detm. 128V Hfdst. 39

Gherit † 20-04-1262
x Mabelia
Ridder
Detm. 129V Hfdst. 42

Wouter † **.-**-1223
x **
geen Ridder
Detm. 128V Hfdst. 40

Willem † 20-03-1304
x Ada † **.-**-12**
Ridder
Detm. 130V Hfdst. 43

Sophiam † **
x Jacob van Wouden
Detm. 129V Hfdst. 42-2

Lubbert Abt v. Egmond
Aernt Ridder
Claes Ridder
Wouter Stoutkind Ridder
Menso

Wouter † 13-09-1208
x Clementia de Geldern
Br. 40V Hfdst. 38

**Volgens het handschrift
Brussel 18307 (hiernaast).**

Guillaume † 05-05-1234
x Badeloche de Amstel
† 05-05-1244
Br. 40R Hfdst. 41

Gerard † 10-03-1217
x Sandrina de Nassau
† **
Br. 40V Hfdst. 39

Hedwig † **
x Guillaume de Teylingen
† 1244
Br. 40R Hfdst. 38-4

Gerard † 08-01-1242
x Mabelia de Abcoude
† 12-05-1262
Br. 41V Hfdst. 42

Hubert Abt v. Egmond † 1263
Floris Kastelein v. Medemblick
Wouter Wouter Stoutkind Ridder

Guillaume † 04-04-1304
x Ada de Milan
† 10-01-1293
Br. 41V Hfdst. 43

Sophia † 1303
x Jaques van Woude
Hr. v. Warmond † 1309
Br. 41V Hfdst. 42-2

Niet alleen bij de kronieken komen verschillen aan het licht. Bij de portretten is eveneens sprake van onduidelijkheid.

Laten we ervan uitgaan dat de serie van Woutersz. juist is en dat de afwijkingen later ontstaan zijn.

Dit kan niet alleen gebeurd zijn bij het kopiëren van de Egmontschilderingen voor Brussel maar ook bij het aftekenen in opdracht van v. Alkemade.

Hierna heb ik de vergelijkbare portretten naast elkaar geplaatst.

1. Gerrijt Woutersz. van Woutersz. fol. 7 komt overeen met:
Willem Woutersz. van v. Alkemade nr. 13.
Details: hellebaard en puntmuts.
2. Wouter Gerritsbr. van Woutersz. fol. 7V komt overeen met:
Gerard Woutersz. van v. Alkemade nr. 14.
Details: hellebaard en brede hoed.
3. Willem Woutersz. van Woutersz. fol. 8 komt overeen met:
Wouter Gerardsz. van v. Alkemade nr. 15.
Details: helm en opgeheven zwaard.



fol. 7.
Gerrijt Woutersz.



Nr. 13. Willem Woutersz.



fol. 7V.
Wouter Gerritsbroeder



Nr. 14. Gerard Woutersz.



fol. 8.
Willem Woutersz.



Nr. 15. Wouter Gerardsz.

Wouter I

(Kwade Wouter) *20

12e Heer van Egmont.

van: 1168

tot: 1208

Vader: Aalbert I

Zie Nr. 35

Moeder: Anthonette v. Henegouwen

Geboren d.d. 02-05-1168 *1

te: Bergen in Henegouwen

Gehuwd d.d. stel 1168+16= 1184

te:

Met: Klementina (Mabelia) *a

*a: Dek noemt alleen Mabilia.

Dochter van: Hendrik Graaf v. Gelre (? 1141/82)
en: Schwade v. Brabant

Zij geb. d.d.

Zij gest. d.d. 31-12-1208

Begraven te: Buurkerk Egmond Binnen.

Stamboom van Gelre zie Willem Procurator blz. 522

Gestorven d.d. 13-09-1208 *2

te:

Begraven d.d.

te: Buurkerk Egmond Binnen. *23

Volgens Gumbert Hendrik II van Gelre en Agnes v. Arnstein

Kinderen:

1 Willem I

Dek IIA Zie Nr. 41

2 Wouter II

Dek I-2 *3 Zie Nr. 40

3 Aarnout

Niet genoemd door Dek. *24

4 Gerard

Dek IIB Zie Nr. 39 Merenstein.

5 Halewine

Geh. met Willem, Hr. v. Leilinge (Teylingen),
† 1244, zn. v. Hugo v. Teylingen en ** dr. v.
Daniel v.d. Merwede.

6 Sybrant

Vlg. J. Kok Vad. woordenboek.

Noten: *1 Werd geboren na het overlijden van zijn vader.
Regeert samen met zijn oom Dodo III († 1200).

*2 Volgens v. Alkemade † 12-09-1212, Tabula 13-09-1208, Hovaeus 14-09-1208.

*3 Vlg. Dek trad hij in 1221 te Antwerpen op als getuige van Graaf Willem I en stierf hij vóór 23-06-1223. Mogelijk is hij een en dezelfde persoon als Wouter die in Feb. 1221 getuige is bij de huwelijksgift die Hertog Hendrik v. Brabant doet t.b.v. het huwelijk van zijn dochter met Conrardus Eper. [RA Brussel Chartres de Brabant nr. 21, Bergh OH I - 283, Bijdr. en Meded. Hist. Gen. 34 blz. 487]

*4 1196 St. Nicolaasvloed.

*5 1197 Gravin Aleida v. Kleef neemt haar intrek in de Abdij v. Egmond.

*6 1199 Paradijs aan de Abdijkerk ge(ver)bouwd.

*7 03-11-1200 Homines comitis bij het vredesverdrag met Brabant.
[Oork. 32, Koch 244, Bergh OH I - 183]

*8 1200 Schenkt samen met Anthonis v. Gelmen en Hugo v. Ysselmonde het Goed Albrantswaert in het Land van Putten aan de Abdij ter Does. [Dek blz. 9]
Oorkonde Kruisheer Nr. 37 is hiervan een bevestiging uit 1201.
[Koch OHZ,1, 251, Bergh OH II - 441, Fremery Suppl. nr. 26 in regest]

*9 1202/04 Vierde kruistocht.

*10 03-11-1203 Getuige in een brief waarin Gr. Dirk VII afstand doet van rechten op het Land van Breda. [v. Goor Breda blz. 409 nr. 7]

Voor Ada zie ook Willem Procurator 1203. Belegering burcht Leiden.

Hugo v. Ysselmonde was mogelijk de vader van Mabelia de vrouw van Wouter I van Egmont en Heilwif, de vrouw van Anthonis v. Gelmen.

Zie verder Bl. 07.

Wouter I



Onderschrift:

“IN tjaer ons Heeren XIIc. ende VIII. den XIIen. dach in Septembri starff heer Wouter heer van Egmont. heer Allerts zoon. ende hadde dat heijlige graff versocht doe hij XL. Jaer geregeert hadde.

Vrij vertaald: Wouter stierf 12 Sept. 1208 en regeerde 40 jaar.

Opvallende details in deze tekening zijn:

1. Woutersz. omschrijft hem als een lange man met gheluwen baard en krullend haar.
2. Hoed met sieraad en twee veren.
3. Groot borstsieraad.
4. Kromzwaard met eveneens gekromd gevest.
5. Puntsporen.
6. Rood onderkleed.
6. Een modernere schildvorm.

Hieronder

De illustratie van J. Danckaert uit 1617 fo. 30.



Wouter I



Opschrift: gautier i du nom fils posthume dalbert i 12 seig.
(12)

Opvallende details in deze tekening t.o.v. Woutersz. zijn:

1. Hij houdt hier het zwaard opzij.
2. Vreemde verhouding tussen gezicht en rechterhand.
3. Het wapen van de echtgenote vertoont drie ? rozen.
De Graven van Gelre voerden toen meen ik al een gekroonde klimmende leeuw in hun wapen (of stamt dit pas uit de tijd van de Hertogen ?). Mogelijk is het een verwijzing naar het oudste Gravenge-slacht; de Wassenbergs.
4. De linker snij/scheurlijn van de tekening.

Wouter I

v/d Schelling

Wouter de Ie. van dien naam Zoon van Aalbert de Ie. na zijn Vaders dood geboren, de XIIe Heer van Egmond, troude met Klementia Dogter van Henrik Graaf van Gelre, en van Scwade, van Brabant, bij dewelke hij had drie zoonen Willem, Gerard, Aarnout en Helewine de Vrow van Willem, Heer van Leilinge. Hij was zeer strijdbaar in de oorlog en behaalde een groote overwinninge tegen den Graaf van Loon, de Pretendent vant Graafschap van Holland. Hij deed een reijs naar het Heijlige Land en stierf den 12 September in het jaar 1212. na dat hij met zijn Oom Dodo geregeert hadde 44 jaaren, en legt begraven inde groote Kerk van Egmond. *1.

*1 Opvallend is dat hier sprake is van de Grootte Kerk in plaats van de Abdije.

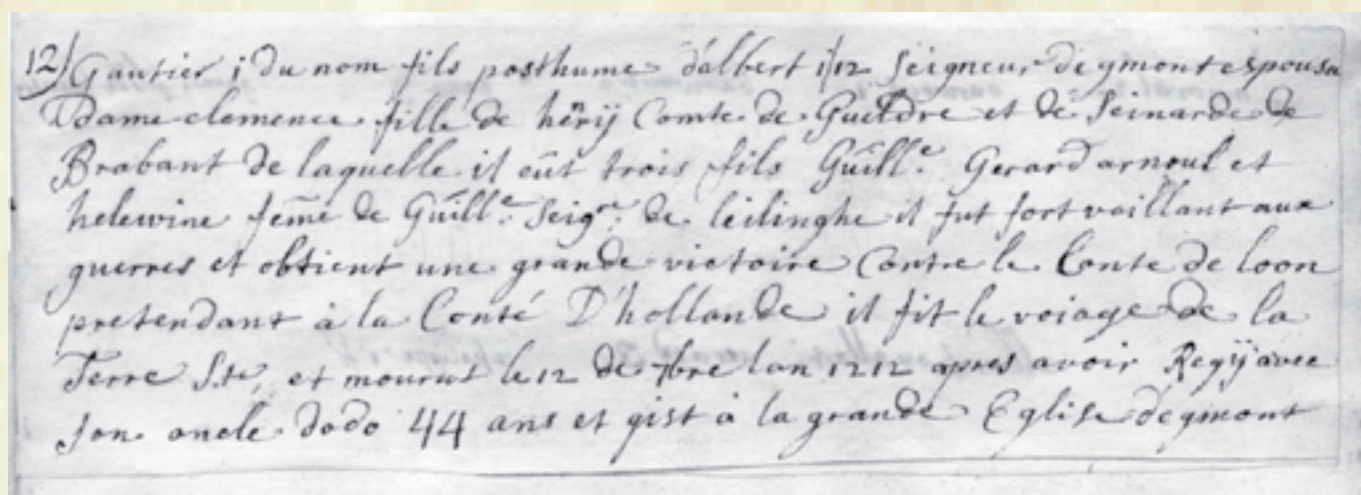

Woutersz blz. 22V+ 23RV.

Wouter, die eerste van dier naem, heer Allaerts soen, worde nae syn vaders doot ende byt leven van heer Dodo syn oom die twalefste heer tot Egmont ende hadde te wyve des graven dochter van Gelre, want et doe noch gheen hartoghen en waren, ende was die suster van Graef Otto van Gelre, ende hiette Clementia. Dese heer Wouter was een wonderlick man, seer haestich ende toernich van naturen, mer goet om te versoenen. Hy was een lang man van staturen ende hadde een gheluwen baert mit een crult hoofd ende hy was alsoe haestich dat men hem noemde die quade Wouter. Hy stelde hem terstond teghen den Abt van Egmont, die hy niet anders plach te noemen dan een luysich cappart, noch woude oeck syn leen niet versoecken van den Abt als syn voervaders

plaghen te doen ende ontnam den Abdie die thienden vanden visch t'Egmont op Zee mit noch sommighe andere privilegien van syn voervaders gegheven. Int Jaer ons heren xij^c. ende iii (1203) starf graef Dirick, die Elfste graef van Hollant, ende liet gheen soenen achter dan een dochter Ada genoempt. Ende alsoe dese dochter Ada nae haers vaders doot alleen by haer vrou moeders wille ende consent ende teghen die wille ende consent van alle die edelen van Hollant ende Zeelant getrouwt ende genomen hadde te man grave Lodewyc van Loon, dus heeft heer Wouter van Egmont mit Heer Jacob Burchgrave van Leyden ende heer Phillips van Waszenaer, heeren Jacobus Burchgraven broeder, tegen gestaan desen graef Lodewyc van Loon niet willende hem hebben tot een heer ende grave

Hierboven

Franstalig tekststrookje.

Gr. Otto I v. Gelre en Zutphen uit het Huis Wassenberg ? (1150- † 1207) geh. met Richaldis v. Beieren. Hun dochter Adelheid trouwt met graaf Willem I van Holland.

Wouter I

van Hollant, mer heeft ontboden heer Willem (die men noemde heer sonder lant) broeder van graef Dirick voerszeyd om hem te ontvanghen tot een grave van Hollant. Mer graef Lodewyc van Loon dit vernemende is graef Willem, die ghekomen was in Zeelant om daer gehult te wesen lantsheer, te gemoete gecomen mit macht van volck, daer seer gevochten is ende graef Lodewyc hadde die victorie ende graef Willem soude mede oeck gevanghen geweest hebben, hadde hy niet verburghen geweest in een pincke op strang onder haringnetten. Als dit aldus geschiet was, soe heeft heer Wouter van Egmont mit die Burchgraef van Leyden ende mit die heer van Waszenaer heel Hollant beset om die graef van Loon uit te keren ende te houden, dat graef Willem seer lief was. Mer die graef van Loon dit vernemende heeft tot hem gecreghen die Biscop van Utrecht, die Hartoge van Brabant ende meer groete heeren ende hebben Hollant seer verwoyst ende die graef van Loon is self tot Egmont gecomen ende en heeft dat dorp noch die Abdie gheen schade gedaen, mer hy heeft heeren Wouter van Egmonts huys verbrandt, waer om die vrome heer Wouter van Egmont seer tornich geweest is ende heeft vrou Ada, des graven van Loons huysvrouw gevanghen genomen ende tot Leyden in sekere bewaringe geset ende daer nae heeft hy mit die Burchgraef ende mit die heer van Waszenaer den graef van Loon mit alle syn heeren (die hem te hulp gecomen waren) uyt Hollant mit vechtender handt verdreven, ende heeft graef Willen sonder Lant laten hulden als een recht succeszoer van graef Dirick syn broeder ende is alsoe geworden graef van Hollant ende Zeelant ende heer van Vrieslant, waer af hy heer Wouter van Egmont (die hem daer toe geholpen hadde) seer bedancte, mer hy heeftet heer Wouter voerszeyt naemaels qualick geloont, als men noch horen sal. Int Jaer ons heeren xii.^c ende v. (1205) *1 sende heer Franco die xi. (11e) Abt van Egmont iii.^c (300) mannen te paerde om heer Wouter van Egmont (die in Dirick van Riewycs huys sliep) (want syn eighen huys van die graef van Loon verbrand was) daer te vermoorden, want die abt van quaden raet op gemaect was, mer al eer des abts volck quam, heeft Dirick van Riewyck den Edele en vromen heer Wouter van Egmont op

ghewreect vanden bedde opten heylighen karsnacht, hem te kennen gevende all dat hy gehoert hadde. Ter stond is heer Wouter van Egmont op gestaen al haestelick ende syn volck al te samen int harnas gedaen ende is den abts volck teghen gereeden ende sy hebben seer gevochten op die plaatse, die nu die cryt hiet ende heeft den abts volck geweldelick verjaecht ende hy heeft ut groeter tornicheyt den abts molen ende stallagie, die den graef van Hollant daer hadde, aen brant gesteken, dwelck die abt den graef van Hollant geclaecht heeft. Ende die graef dit horende heeft al stil geswogen ende int selfde jaer op jaeravont quam hy selve te paerde mit groete menichte van volck ende nam heer Wouter van Egmont seer schandelicken gevangen uten huys van heer Dirick van Riewyck ridder ende brocht hem gevangen opt huys tot Hemskerck, Twelck een groete ondancckaerheyt was van den graef Willem van Hollant, want hy niet gedenckte die doechde die hem van dese edele heer Wouter van Egmont geschiet was. Als nu heer Wouter aldus gevanghen ende naerstelicken bewaert worde, soe syn gecomen vier Broeders uit een huys tot Egmont, als Jan, Cornelis, Pieter ende Jacob, als schiltboertighe vrome mannen ende syn gecomen op sinte Ponciaansnacht (14 Jan.) mit bylen, cusen ende coddien voert huys te Hemskerck makende in der nacht alsoe groet misbaer ende rumoer dat die wakers opt huys meenden datter die hele werelt voer geleghen hadde ende hebben elx een veynster gesocht om een goet heen comen te vercryghen; dit siende die vier broeders syn altesamen bey nae gelyckelick te venster ingheclommen ende hebben daer vyfthien wakers doot geslaghen ende hebben hoere heer van Egmont losgemaect ende hebben hem inder selfde nacht tot Egmont gebrocht. Ende heer Wouter van Egmont heeft dese vier Broeders eelmannen gemaect, gegeven hebbende een ygelick van dese vier broeders eenen naem ofte titel, te weten:

- Jacob heeft hy genoempt Jacob van de Camer, want Jacob alder eerst gesprongen ende gecomen is in die camer daer heer Wouter van Egmont in gevangen lach,
- ende Jan heeft hy genoempt Jan Byl, want hy meest die byl bebruyct hadde,
- ende Cornelis heeft hy die naem ofte tytel

*1: Vlg. Hovaeus 1215.

Wouter I

gegeven Cornelis Clopper, ende dat daerom dat hy seer geclopt hadde,
- ende Pieter noemde hy Pieter Codde, want hy meest die codde of die cuse gebruyct hadde, ende dese familien ofte nacomelingen houden noch elck synen naem ofte tytel.

Als graef Willem dit verhoort heeft, is seer gram geweest ende heeft heer Wouter van Egmont seer lastich geweest, ende die Abt heer Franco (die dit spul geroekent hadde) is int selfde jaer gestorven. Ende heer Wouter voerszeyt heeft syn huys veel schoender gemaect dan te voeren was, ende hy wan by syn huysvrou een soen die hy Gerit noemde. Ende hy gaf hem nae tot vreden ende is corts daer aen gestorven int jaer ons heeren xij.^c ende viii den xii dach van december (12-12-1208), als hy mit syn oem heer Dodo die heerlicheyt van Egmont xL. (40) jaer geregiert hadde ende is begraven in die buyrkerck tot Egmont ende Clementia starf oick int selfde jaer op sinte Silvesters dach (31-12) ende is by haer man begraven.

Detmold L3 nr. 429 fol. 128V.

Dese heer Wouter van Egmond ridder wan bij sijn wijff twe zonen die beijde ridders waren Als heer Willem ende heer Gherit van Egmond Van dese heer Wouter van Egmond staet gheschreven in die croniiken van Hollant want hij dede groet hulp graeff Willem van Hollant teghens Lodewijck den graeff van Loon En hij sterff int jaer ons heren M. CC. en viij op die xiiij dach in septembri (13-09-1208)



Brussel 6049 fol. 1231.

Walterus de Egmonda, cognominatus die quade Wouter, filius Allardi militis, *1 secundi advocati Egmondensis, *2 genuit Wilhelmum et Gerardum, milites de Egmonda, qui obiit *3 anno domini mcccviii^o, xiii^a die Septembris (13-09-1208) et sepelitur in Egmonda.

Utrecht Nr. 7a.

Alleen genoemd bij Aellert (Hfdst. 35).

Brussel 18307.

Het wapen van zijn vrouw Clementia, dochter van de Graaf v. Gelre.



Wautier, seigneur d'Egmond, chevalier. Il mourut l'an 1208 le 13 jour de septembre et gist a Egmond. Il espousa Clementia, fille du comte de Gueldres, de laquelle il procrea
1. Guillaume, qui suit.
2. Gerard d'Egmond, (etc)
3. Hetwige Egmond, espousa Guillaume de Teylingen, chevalier (fils de Hugue Teylingen et de la fille de Daniel Meerwede). Il mourut l'an 1244. *4

*1: Het Haagse handschrift vermeldt verschillende bijzonderheden over Wouter.

*2H: secundi advocati Egmondensis: filii secundi Berwoldi primi advocati Egmondensis, qui.

*3H: Obit autem Walterus.

Het Gelderse wapen met de twee leeuwen stamt uit de 14e eeuw. Het is een samenvoeging van de wapens van Gelre en Gulik.

*4: Het aangegeven wapen van Willem v. Teylingen is een klimmende leeuw met daaroverheen een lambel.

Limburgse gemeentewapens J. Eversen en J. Meullenaers Maastricht 1900 bl. 51:
Het oorspronkelijke wapen van Gelre was in goud 3 mispelbloemen van keel (Wassenberg). Otto II (1229-71) wijzigt dit in een enkelstaartige gouden leeuw op azuur. Reinout I (1271-1318) voegt hier gouden blokken aan toe. Reinout II (1318-43) laat na zijn verheffing tot hertog de blokken weg en vervangt de enkelstaartige leeuw door een dubbelstaartige, gekroond van goud en getongd van keel.

Wouter I

- Noten: *11 1203 Graaf Dirk VII overlijdt op 04-11 te Egmond. Zijn dochter Ada huwt *-11 met Graaf Lodewijk v. Loon. De broer van Gr. Dirk VII, Willem I, maakt aanspraken op erfopvolging. Het gevolg zijn de Loonse Oorlogen tot 1206. Wouter kiest samen met Jacob en Philips v. Wassenaer de zijde van Willem I. Hij wordt het Hoofd van de Kennemers.
- *12 04-12-1203 Wouter v. Egmont doet een aanval op Haarlem. [D.E.H. de Boer/ Cordfunke Graven v. Holland blz. 58]
- *13 1203 en 1204 Samen met Albert Banjaert strijdt hij tegen de Graaf v. Loon. [Oorlog om Holland, blz. 314 en 319, Annales uitg. de Geer blz. 88, Kluit Hist. criteria I blz. 175]
Vlg. Bont † Albert Banjaert op 18-01-1223 en werd hij op het Gemene kerkhof te Egmond begraven.
- *14 1204 Getuige voor Gr. Willem I die door Bissch. Diderik II beleend wordt met goederen van zijn broer Gr. Dirk VII. [Koch 271]
- *15 1205 Het Slot op de Hoef wordt door troepen van Lodewijk v. Loon verwoest. Wouter neemt zijn intrek in het versterkte Huis van Dirk v. Rijswijk te Rinnegom.
*a [Hoveus p. 44]
- *16 1205 Eind Chronicon Egmundum.
- *17 1206 Wouter I wordt door de Keizer tot Ridder geslagen vanwege zijn verdiensten in het Heilige Land. [Hof blz. 52, Hoveus p. 47]
Vraag is welke kruistocht:
1. De 4e kruistocht duurde van 1202 tot 1204.
04-12-1203 Wouter doet een aanval op Haarlem (hij verbleef op dat tijdstip dus in Holland).
2. In 1206 was er geen Keizer.
Filips v. Zwaben was v.a. 1197 Rooms-Koning tot 1208 (tegenkoning was de Welf Otto IV).
- *18 Voortdurende ruzie met de Abdij. [Hof blz. 52]
Hij ontnemt het convent de tienden op vis uit zee.
Op 24-12-1205 doet de Abt met 300 man een aanval op het Huis van Dirick v. Rietwyck. [Kroniek v. Egmond]
Deze slag wordt uitgevochten op het Krijt (voorplein van de Abdijkerk). *b
De Abt doet zijn beklag bij de Graaf die Wouter gevangenneemt op 31-12-1205. Burgers uit Egmond weten hem uit Heemskerk te bevrijden op 17-01-1206.
- *19 Hij neemt Ada v. Holland gevangen en sluit haar op in de Burcht te Leiden waar Jacob v. Wassenaer Burggraaf is.
Hij behaalt een overwinning op de Graaf v. Loon.
- *20 Kwade (Quade) dient hier mogelijk vertaald te worden met haastig.
- *21 1206/15 De Graaf v. Holland schenkt de aanwassen en novale tienden tussen het Aremerzwet en Wimmenummerzwet aan de Abdij v. Egmond. [oork. 71]
- *22 03-10-1206 † Abt Franco.
- *23 In 1836 werden bij het opruimen van de ruïnes van de Buurkerk drie sarcofagen aangetroffen. [Jrb. Alkmr. 1968 blz. 122]
- *24 Volgens Egmondonorum Bockenberp p. 27 (1589), was Wouter I de vader van Abt Hendrik I (1226/30). Deze schenkt *-12-1226 de Advocatuur over de Abdij in Erfelijk Leen aan Willem I. [Zie Hfdst. 41]
Hij wordt ook genoemd als (Schild)knaap van Abt Hendrik v. Egmont.
Of de Abt v. Egmont er een schildknaap op na hield is onbekend. Knape is wel de titel voor een niet geridderde leenman.

Volgens Joh. à Leydis was hij in 1204 betrokken bij de verwoesting van het kasteel van Gijsbrecht van Amstel

*a: Hier is sprake van v. Rijswijk. In noot 18 lezen we v. Rietwijk.
Reden om aan te nemen dat met v. Rijswijk en v. Rietwijk dezelfde persoon wordt aangeduid.

*b: Reden om aan te nemen dat het versterkte Huis van v. Rietwijk aan het Krijt stond. Of werden de mannen van de Abt van Rinnegom teruggedreven naar de Abdij.
Opmerkelijk is dat de Heren van Rietwijk en v. Egmont in staat waren een groep van 300 man te verslaan.

Er leefden ten tijde van Wouter I meerdere leden van het Geslacht van Egmont met de voornaam Wouter. Het is dus zaak de éne Wouter niet met de andere(n) te verwisselen.

Gerrit I

13e (Heer) van Egmont. van: 1208 tot: 1217
 Woutersz. vermeldt: "Gerit van die naem die eerste, heeren Wouterssoen worde die xiii (13e) heer tot Egmont"

v. Alkemade vermeldt: "Gerard jongste zoon van Wouter de Ie van die naam, is volgens de meeste en oudste getuijgenissen onder de Heeren van Egmond begrepen". Later, bij de omschrijving van Willem I, stelt ook v. Alkemade dat Willem I de eerste zoon was. Mijn mening is dat Willem I (Hfdst. 41) in 1208 zijn vader Wouter I opvolgde.

De kroniekschrijver(s), waar de schilder zich bij het vervaardigen van de oudste reeks portretten op baseerde, vermeldde(n) Gerrit I uitvoerig ondanks dat hij "slechts" tot een zijtak behoorde. Deze Gerrit I en zijn nakomelingen werden echter belangrijk genoeg geacht om op deze plaats vermeld te worden.

Willem I (Hfdst. 41) is dus volgens de grondgedachte de 13e opvolgende Heer van Egmont. Gerrit en zijn zoon Wouter waren wel Heren uit het Geslacht van Egmont, maar géén Heren van de Heerlijkheid Egmond.

Vader: Wouter I
 Moeder: Klementina v. Gelre

Zie Nr. 38

Geboren d.d. te:

Gehuwd d.d. te:

Met: Sandrina

Dochter van: ** Graaf v. Nassau *2
 en:

Zij geb. d.d. te:

Zij gest. d.d. 05-11-1223 Begraven te: Buurkerk Egmond Binnen.

Gestorven d.d. 20-02-1217 *a te: Op weg naar het Heilige Land.

Begraven d.d. te: In het Heilige Land. *7

*a: Vlg. Hovaeus
 1207.

Vlg. Joh. à Leydis
 1227

Kinderen:

1 Wouter

Dek IIIB Zie Nr. 40

2 Lubbert II (Hubert)

Dek IIIB1 *5 1239- † 05-08-1263, Abt v.
 Egmond. Zie Bl. 08

3 Wouter de Jonge (Stoutkind)

Dek IVC *5 Ridder. *3

4 Aernt (Arnold)

Dek IVB *5 + 8

5 Claes (Nicolaas)

Dek IIIB3 *5 + 9

6 Gertrudis

Vermeld in een oorkonde van Abt Lubbert als
 zijn zuster, zie Bl. 08.

7 Menso

Dek IIIB5 Mogelijk de vader van Abt Hugo
 Mensonius (1335-1345). *b

8 Ada † 18-04-1256

Necr. Bald.

9 Floris Kastelein v. Medemblik.

[Br. Hschr. 18307]

*b: Anderen noemen hem Hugo
 Harlemius.
 Mogelijk naar zijn
 geboorteplaats.

Noten: *1 Volgens het onderschrift van de tekening van Woutersz. was hij geen ridder, maar bij Wouter I (Hfdst. 38) wordt hij wel als zodanig genoemd.

Zie verder Bl. 07.

Gerrit I

284



Opvallende details in deze tekening zijn:

1. Hoed met twee veren en juweel.
2. Enorm borstsieraad.
3. Rood onderkleed.
4. Hellebaard, géén zwaard.

Let op de tekens op de hellebaard (+ en x).
5. Driepuntssporen.

Underschrift:

“IN tjaer ons Heeren VIIc. ende XVII. den XXen. In Februario. starf heer Gerrijt heer van Egmont heer Wouters zoon In dat heijlige lant Joncker ende nijet Ridder. ende zijn broeder heer Wouter Is zijn erffgenaem geweest. doe hij geregeert hadde IX. Jaeren.

Vrij vertaald: Gerrijt stierf 20 Feb. 1217 in het Heilige Land en regeerde 9 jaar. Zijn broer Wouter volgt op.

De tekst van het onderschrift wijkt af van de tekst uit de Adelskroniek.

Hier staat: zijn broeder heer Wouter is zijn erffgenaem.

In de kroniek staat: daer hy by wan Wouter, die nae hem heer warde.

Hieronder

De illustratie van J. Danckaert uit 1617 fo. 31.



Gerrit I



Opschrift: 14 Gerard fils puisné de Gautier 1 du nom
 Te vertalen als: Gerard Jongere zoon van Wouter I.

Opvallende details in deze tekening t.o.v. Woutersz. zijn:

Een vergelijk is niet mogelijk omdat hier een verwisseling heeft plaatsgevonden. Zie ook Bl. 04.

Zie ook Wouter Hfdst. 41.

1. Eén van de weinigen die en face is getekend.
2. Hellebaard, géén zwaard.
3. Brede hoed met twee veren.
4. Twee bloemvormige sieraden op de borst.
5. Stersporen.
6. Het wapen van de echtgenote is duidelijk dat van Nassau.

Gerrit I



Opschrift: egmont guilluame i fils de Gautier i, 13 seign. degm. 13

Deze tekening komt het meeste overeen met die van Woutersz.

Opvallende details in deze tekening t.o.v.

Woutersz. zijn:

1. Duidelijk een jonge (baardloze) man.
2. Puntmuts met sieraad en (let op) een veer.
3. Borstsieraad.
4. Hellebaard, géén zwaard.

Let op de merktekens op de hellebaard.

Deze doen denken aan het ridderteken van het Heilige Graf. Zie ook bij Gerrit II Hfdst. 42 Bl. 05.

5. Vervaarlijke sporen.
6. Het wapen van de echtgenote is het volle wapen van de Heren van Amstel.

Let op: Het geblokte kruis is hier dubbel uitgevoerd.

In Hfdst. 41 kom ik uitvoerig terug op de verschillende versies van het wapen van de Heren v. Amstel.

Gerrit I

v/d Schelling

Gerard jongste Zoon van Wouter de Ie van die naam, is volgens de moeste en oudste getuijgenissen onder de Heeren van Egmond begrepen; Hij troude Vrow Sandrina Dogter van de Graaf van Nassau, bij welke hij had een Zoon genaamt Wouter. Hij was een zeer devoot, goed, eerlijk en zagmoedig Prins. Hij stierf op de reijs naar het Heijlige Land.

Hieronder

Franstalig
tekststrookje.

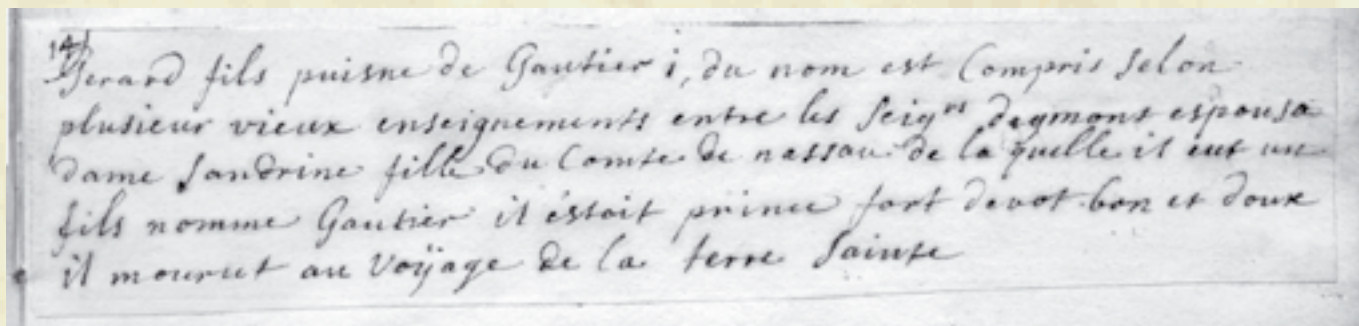

Woutersz blz. 23V + 24R.

Gerit, van die naem die eerste, heeren Wouterssoen worde die xiii (13) heer tot Egmont ende was een devoot geestelick man ende seer sacht van naturen ende hadde te wyve Sandryn, des graven dochter van Naszouwe, daer hy by wan Wouter, die nae hem heer warde, ende Lubertus, die nae abt van Egmont warde, ende noch drie andere soenen als Wouter die jonge, die men stout kindt noemde, Aernt ende Claes, die alle drie vrome riddersen waeren ende van desen quam een groet geslacht in Hollant. Mer desen Abt Lubertus was die eerste die den myter *1 ende bischops habyt ontvingt ende gaf ende maecte van syn eyghen patrimonie goeden dat die religiosen altyt wyn souden drincken ende tarwenbroet souden eten, ende hy was oeck vicecancellarius van Coning Willem, Grave van Hollant. Hy starf int jaer xii^c. ende Lxiii. opten v. dach van augustus (05-08-1263) ende is by den Abt Stephanus (die oeck vant huys van Egmont was) begraven. Ende dese heer Gerit van Egmont heeft oeck uit devocie als syn heer vader heer Wouter dat heylige graff te Jherusalem versocht, mer is onder weghe gestorven, als hy negen jaer gheregiert hadde, ende is int heylige lant begraven int jaer xii^c. ende xvii den xx. dach van february. (20-02-1217) Ende vrou Sandryn starf vi. (6) jar nae haer man, den v. (5) dach in november ende is tot Egmont in die buyrkerck begraven by heer Wouter haer mans vader.

Brussel 18307 fol. 40V.

Gerard d'Egmond, chevalier, mourut a Hierusalem, l'an 1217 le 10 jour de mars et gist a Hierusalem. Il espousa Sandrina de Nassau, de laquelle il procrea Hubert Egmond, prelat d'Egmond, l'an 1263, Floris Egmond, chastellain d'Medenblick, et Woutier Egmond.



Het wapen van de echtgenote is hier duidelijk dat van Nassau. Het wapen van Gerrit is voorzien van een lambel, hetgeen aangeeft dat hij tot een zij- of bastaardtak behoort.

*1: Vlg. Hovaeus was hij de eerste die de Mijter ofte Bisshopshabijt ontving. De mijter werd te Rome in 1200 ingevoerd, in Holland voor het eerst in 1230.

Gerrit I

288

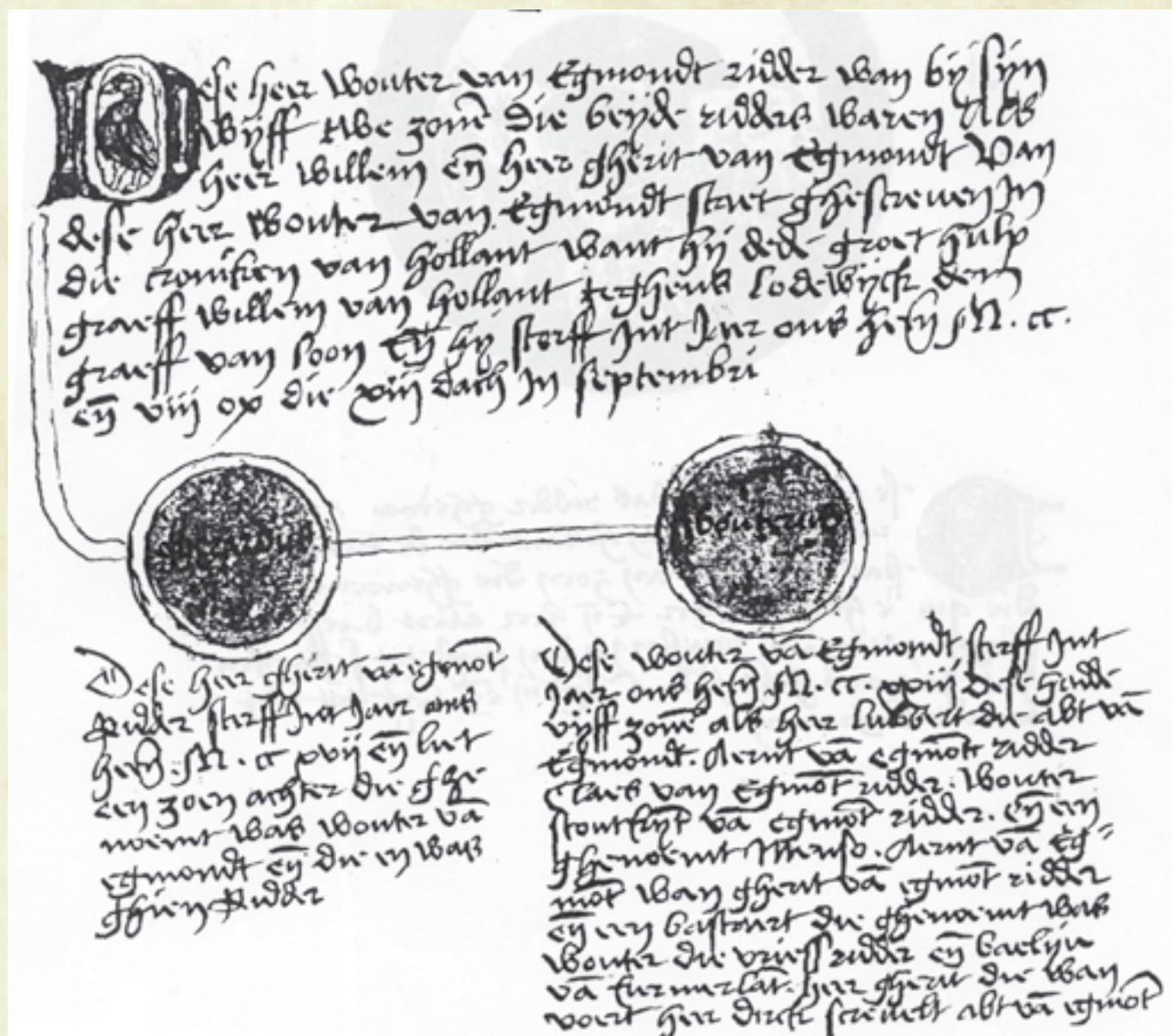
**Detmold L3 Nr. 429 fol. 128V.**

Dese heer Gherit van Egmondt ridder sterff int jaer ons heren MCC xvii (1217) en liet een zoen achter die afgenoemt was Wouter van Egmondt ende die en was ghen ridder.

Brussel 6049 fol. 1231.

Gherardus de Egmonda miles, filius Walteri de Egmonda et frater Wilhelmi de Egmonda, genuit Walterum de Egmonda et idem Gerardus obiit anno dominum mccxvii^o. (1217)

Utrecht Nr. 7a.

Dese heer Gerrit van Egmont ridder sterft int jaer mccxvii (1217) ende laet een soon achter genaemt Wouter van Egmont, ende die en was geen ridder.

Hierboven

Een kopie van Detmold fol. 128V.

De schrijver heeft met de illustratie kennelijk duidelijk willen maken dat Wouter een zoon Gherit had en dat diens zoon weer een Wouter was.

Overigens geeft de tekst aan dat Wouter (I) twee zonen had die beiden ridder waren.

Bij de andere Wouter wordt vermeld dat hij 5 zonen had:

1. Lubbert
2. Aernt
3. Claes
4. Wouter stoutekijnt
5. Menso

Als zonen van Aernt worden vervolgens genoemd:

1. Gherit
2. Wouter de vries (bastaard)

Gerrit I

- Noten: *2 In de gangbare genealogieën van Nassau worden gewoonlijk weinig dochters vermeld, omdat zij voor de genealogie van het Geslacht niet of minder interessant waren. Sandrina kan een dochter geweest zijn van Graaf Rupert III v. Nassau Laurenberg (1159- 1191). Hij huwde voor de 1e maal met een dochter van Willem Gleiberg, Graaf v. Giesen en voor de 2e maal vóór 1169 met Elisabeth v. Leilingen († 1204/1270).
- *3 Wouter Stoutkind voert 1242/48 de voogdij over Willem II. De kinderen van Wouter I waren in 1208 dus nog niet volwassen (ouder dan 16 jaar). 1248 Getuige in een privilege voor Haarlem. [OH - 412 en 413]
Over Wouter Stoutkind is een artikel verschenen in de Ned. Leeuw 1914, blz. 354 door W.A. Beelaerts v. Blokland.
- *4 Opvallend in het Brusselse handschrift 18307 is zijn wapen; zes rode kepers beladen met een lambel, hetgeen aan een zij- of bastaardtak doet denken.
- *5 Lubbert, Wouter de Jonge, Aernt en Claes worden door Dek en v. Alkemade niet als de broers maar als de kinderen van Wouter genoemd.
Ook Beelaerts v. Blokland noemt Lubbert, Arnholdus, Nicolaas, Waltherus en Menso als de kinderen van Wouter (Hfdst. 40). [Ned. Leeuw 1938]
- *6 Dek noemt als bron voor de tak v. Merenstein, W.A. Beelaerts v. Blokland in Ned. Leeuw 1938 resp. 1914.
- *7 Ondanks dat Gerrit vlg. Joh. à Leydis in 1227 in het Heilige Land werd begraven, wordt hij wel vermeld in het Necrologium van Baldewinus: Feb. F (=24) Gerardus de Egmonda, miles, anno M^o CC^o xvij (1217).
- *8 Aernt (Arnhold) koopt in 1252 van zijn broer Lubbert land onder Winnemersweet. [OH I - 579 Reg. 53]
1262 Abt Lubbert gunt hem dat zijn lenen zullen blijven aan zijn kinderen. [OH II - 90 Reg. 73]
1264 Vermeld als leenman van de Abdij. [OH II - 128]
1264 Abt Lubbert oorkondt dat Arnholdus dictus de Haecmunda zeker goed verkocht heeft. [OH II - 120]
1267 Abt Lubbert vergunt hem het leenbezit voor zijn erven van zekere gekochte goederen. [OH II - 159]
Hij † 07-07-1275. Hij had een zoon Gerard.
1293 De Abt van Egmond verklaart een zeker leengoed tot vrij eigen goed ten bate van Gerard Arnholdssoon. [OH II - 837 Reg. 116]
Gerard † 31-03-1332. Hij was de vader van Dirk Screvel, Abt van Egmond † 29-09-1335. Dirk Screvel had een bastaardzoon. [Bijdr. Hist. Gen. 35 blz. 75]
Gerard had een bastaardbroer Wouter. [à Leydis blz. 42]
- *9 Nicolaas, Ridder. Blijkens het Kalendarium van zijn broer Lubbert “anno eodem CCLxiiij (1268) Lubbertus 2 primus abbas Egmondensis regalis, obiit nonis Augusti Hic Lubbertus abbas et Arnoldus de Egmonda miles, Nicolaus de Egmonde et Walterus dictus Stoutkint, milites et Menso fratres fuerunt”. [à Leydis blz. 42]

Lubbert

Abt Lubbert komt niet voor in de portretreeksen. Toch is hij dermate belangrijk dat ik hier bij wijze van uitzondering een opsomming geef van hetgeen over hem bekend is.

In 1240 werd hij verkozen tot Abt. Hij moet toen min. 18 jaar oud geweest zijn. In die tijd werd men op 16 jarige leeftijd als volwassen beschouwd, maar voor de functie van Abt diende men toch ouder te zijn. Scholing was onontbeerlijk om deze functie te kunnen vervullen.

Toch moeten we hier niet al te veel waarde aan hechten. We zien meerdere malen dat zonen van vooraanstaanden op jonge leeftijd een belangrijke titel toebedeeld kregen.

Pater Hof omschrijft hem als volgt Blz. 58/59:

Het is een merkwaardig verschijnsel, dat wij, na de dood van Lubbert I, nu reeds voor de derde maal geconfronteerd worden met een abt uit het geslacht van Egmond. Men zou dit op het eerste gezicht kunnen toeschrijven aan vrees of misschien met een minder hard woord, aan politiek ten opzichte van de groeiende macht van de advocaten. In werkelijkheid is de juiste achtergrond van de gebeurtenissen voor ons niet meer te achterhalen, maar het feit zelf dat verschillende leden van dat geslacht monnik in de abdij waren, wijst toch wel op een toestand, waarin van vijandelijkheid nauwelijks kan gesproken worden. Een andere kwestie is of misschien nu reeds de meerderheid van de kloosterbewoners uit de adellijke geslachten van het land begon te stammen en dus de hele mentaliteit langzamerhand ging veranderen? Wat er van zij, de keuze van Lubbert is een van de gelukkigste geweest, die de abdij in deze periode gekend heeft. Zowel door zijn persoonlijke gaven, als door de banden met de groten uit het graafschap en zeker ook door de gunstige tijdsomstandigheden is deze kloostervoogd erin geslaagd om de hem toevertrouwde abdij zowel op geestelijk als op materieel gebied tot hoge bloei te brengen. De bestuursperiode van Lubbert is dan ook in lange tijd niet geëvenaard. Noemden wij de keuze van abt Lubbert een teken van vrede tussen abdij en advocaat, anderzijds is zij ook garantie geweest voor de duurzaamheid van deze toestand.

Reeds in het begin van het abbatiaat van Lubbert stierf Gerard I *1 een oudoom van de abt en werd diens zoon Willem advocaat, zoals ten tijde van abt Hendrik geregeld was. De abt heeft zich, zonder tot nepotisme te vervallen, niet onbetuigd gelaten ten opzichte van zijn familie. Niet minder dan vijf oorkonden hebben hier betrekking op:

Uit oorkonden weten we het volgende:

08-09-1244 [ARA Egm. inv. 3 fol. 27 vo R33. gedr. OHZ I- 408 (ook verm. in Tabula)]
Hij ontslaat met toestemming van het Kapittel de zoon van zijn zuster Gertrudis uit de ministerialiteit.

08-10-1248 [ARA Egm. inv. 3 fol. 29 R37. gedr. OHZ I- 484]
Hij geeft aan Willem II v. Egmont (Dek IVA) de tienden die hij in pacht had in leen tegen gelijke voorwaarden.

19-04-1251 [ARA Egm. inv. 3 fol. 33 vo R50. gedr. OHZ I- 541]
Geeft aan zijn broer Arnhold (Dek IVB) enige tienden in leen ter delging van een schuld die hij als Abt had vanwege het herstel van de dijken te Hargen en Schagen.

31-12-1252
Verkoopt aan zijn broer Arnhold (Dek IVB) en aan *** enig land te Winnemersweet ter delging van een schuld.

_-1252
Schenkt 3 Librae aan het Convent uit de pachttopbrengst van het Altrudeland onder Rynegom.

24-07-1262 [ARA Egm. inv. 3 fol. 41 R73. gedr. OHZ II- 90]
Bepaalt dat de lenen die zijn broer Arnhold (Dek IVB) van de Abdij had voortaan erfelijk zullen zijn.

† 05-08-1263 Begraven voor de Mariakapel van de Abdijkerk. Tussen het graf van Abt Floris en het gemeenschappelijke graf van de Abten Andreas, Bruno en Reinier in.

*1: M.i. is Gerard I geen oudoom maar een neef n.l. Gerard II. De zoon van Gerard II is Willem II.

Wouter II

14e (Heer) van Egmont. van: 1217 tot: 1224

Over deze Wouter verschillen de diverse bronnen van mening.

- Dek geeft aan dat Wouter I (Hfdst. 38) een tweede zoon had, Wouter genaamd (Dek I-2). Deze treedt in feb. 1221 op als getuige van Graaf Willem I te Antwerpen en stierf vóór 23-07-1223.
Gerard (Hfdst. 39) was volgens Dek de derde zoon van Wouter I. Hij is volgens Dek de stamvader van de Heren v. Egmont Merenstein.
Volgens Dek had deze ook een zoon, Wouter genaamd (Dek IIIB). Deze overleed op 29-05-1223. De naam van zijn vrouw is niet bekend.
Volgens Dek waren de kinderen die in Hfdst. 39 genoemd zijn niet de kinderen van Gerard, maar van deze Wouter.
- Het Necrologium van Baldewinus vermeldt op Mei B (= 29) M^o CC^o xxij (1223) een Walterus de Egmunda.
- Woutersz. noemt in zijn Adelskroniek Wouter, zoon van Gerard. Hij noemt géén kinderen.
Onder de tekening staat echter Wouter, heer van Egmont, heer Gerrijts broeder.
- v.d. Schelling noemt in zijn vertaling van het Franse tekststrookje Wouter zoon van Gerard en vermeldt wél de kinderen (zie boven). Vreemd genoeg vermeldt hij geen sterfdatum.
De tekening heeft als opschrift: Gautier dEgmont fils de Gerard. Het is echter een totaal andere tekening. Bij Woutersz. zien we deze tekening bij Willem, heer Wouters zoon. Terwijl boven een vergelijkbare tekening bij v. Alkemade staat: Gerard fils puisné de Gautier.
- Detmold geeft door middel van een tekeningetje aan dat Wouter een zoon is van Gherit. Hij noemt ook de kinderen en géén sterfdatum.

Vader: Gerrit I Zie Nr. 39
 Moeder: Sandrina v. Nassau

Geboren d.d. voor 1203 te:
 Gehuwd d.d. te:
 Met: Magdalena *9
 Dochter van: ** Landgraaf van Hessen
 en:
 Zij geb. d.d.
 Zij gest. d.d. 1231 Begraven te: Egmond Buurkerk

Gestorven d.d. 16-05-1224 te:
 Begraven d.d. 20-05-1224 te: Egmond Buurkerk *a

*a: Volgens Brussel 1857.
 Het Necrologium noemt 29-05-1223.

- Noten: *1 Was geen ridder.
 *2 1218 Kruistocht met de beroemde schipbrug voor Damiate.
 *3 29-07-1218 † Gr. Lodewijk v. Loon. Zijn wed. Gr. Ada v. Holland † 1223.
 *4 1221 Getuige bij de belening door Gr. Willem I van Raas IX v. Gavere. [Koch 413]
 *5 Volgens Wassenaar de Oudste blz. 14 had hij mogelijk een dochter die huwde met Arent van Duvendoerde.
 *6 Op 08-02-1221 te Antwerpen getuige voor Graaf Willem v. Holland bij diens huwelijk met Maria v. Brabant. [Koch 412 en 413]

Zie verder Bl. 06.

Wouter II

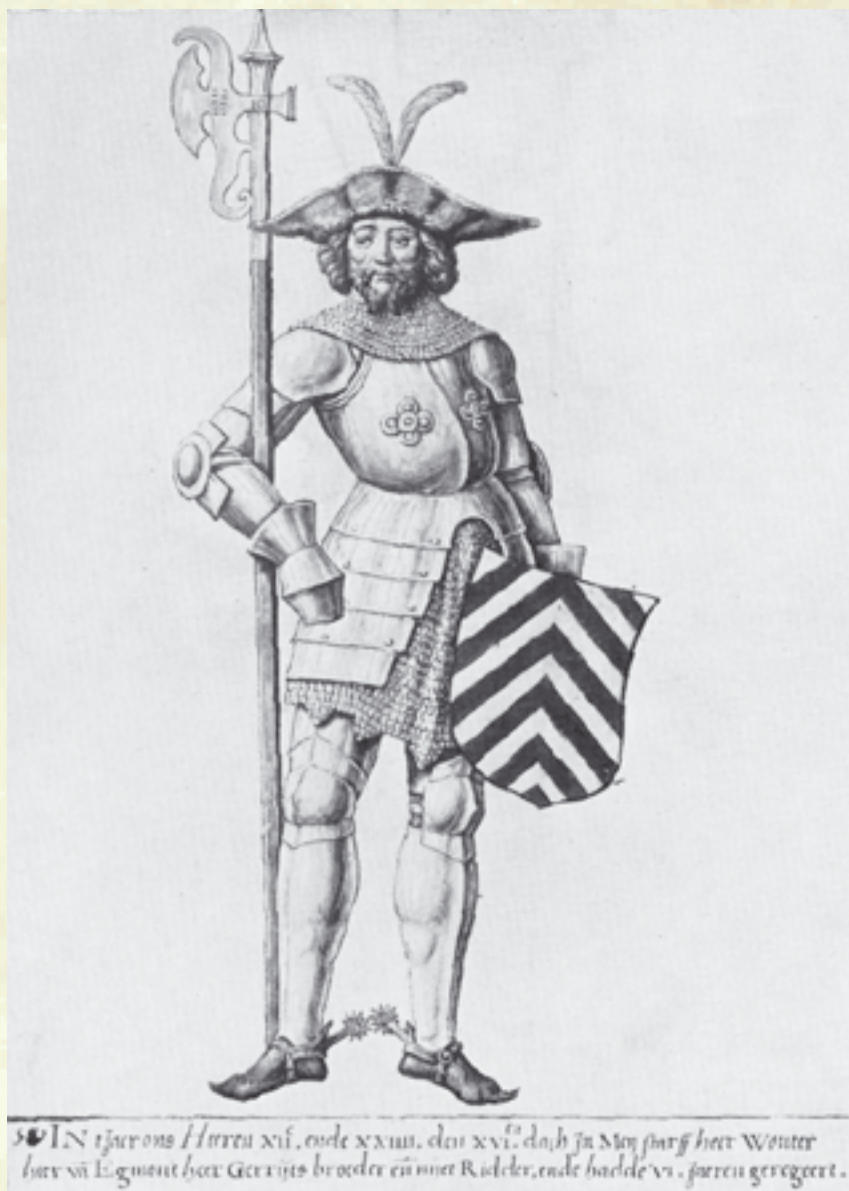

IN tjaer ons Heeren XIIc. ende XXIII. den XVI. dach In Meij starf heer Wouter heer van Egmont heer Gerrijts broeder ende neijt Ridder, ende hadde VI. Jaeren geregeert.

Onderschrift:

“IN tjaer ons Heeren XIIc. ende XXIII. den XVIen. dach In Meij starf heer Wouter heer van Egmont heer Gerrijts broeder ende neijt Ridder, ende hadde VI. Jaeren geregeert.

Vrij vertaald: Wouter broer van Gerrit stierf 16 Mei 1224 en regeerde 6 jaar.

Opvallend is dat hij hier Gerrijts broeder wordt genoemd in tegenstelling tot de Adelskroniek waar staat dat hij Gerits soen was.

Opvallende details in deze tekening zijn:

1. Hoed met twee veren.
2. Twee gemmen op de borst..
3. Hellebaard, géén zwaard.
4. Stersporen.
5. Kraag en rok van maliën.

Hieronder

De illustratie van J. Danckaert uit 1617 fo. 34.



Wouter II



Opschrift: 15 Gautier d'Egmont fils de Gerard
Te vertalen als: Wouter zoon van Gerard.

Opvallende details in deze tekening t.o.v. Woutersz. zijn:

Een vergelijk is niet mogelijk omdat hier een verwisseling heeft plaatsgevonden. Zie ook Bl. 04.

Zie ook Willem I, Hfdst. 41.

1. Helm met neerklapbaar vizier.
2. Opgeheven zwaard.
3. Gem op linkerborst.
4. Rok van veren.
5. Puntsporen.
6. Het wapen van de echtgenote is duidelijk dat van Hessen.

Wouter II



Deze tekening komt het meeste overeen met die van Woutersz.

Opvallende details in deze tekening t.o.v.

Woutersz. zijn:
 1. Stand van de hellebaard.
 2. Sluitlippen op beenstukken.
 3. Het wapen is duidelijk dat van Nassau.

Opschrift: Opschrift: 14 Gerard fils puisné de Gautier 1 du nom
 Te vertalen als: Gerard Jongere zoon van Wouter I.

Wouter II

v/d Schelling

Wouter Zoon van Gerard en van Vrouwe Sandrine van Nassau, troude Vrouwe Magdalena Dochter van den Landgraaf van Hessen, bij welke hij verscheidene kinderen gehad heeft.

Lubbert was XVIe Abt van Egmond.

Aarnout troude Vrow Agatha van Rajestein.

Nikolaas troude Vrow Katharina van Wichrade.

Wouter en Menso stierven ongehuwd zijnde.

Woutersz blz. 24R.

Wouter, die tweede van dier naem, heeren Gerits soen, worde die xiiii (14) heer tot Egmont ende hadde te wyve Malesma, des lantgraven dochter van Heszen, daer hy een soen by wan, die hy noemde Willem. Ende dese heer Wouter was een recht op syn man ende was wel gesien by den graef van Hollant, mer hy en was noch gheen ridder geslaghen want hy starf jong int jaer ons heeren XII^c. ende xxiiii den xvi. dach in mey, (16-05-1224) *1 dat deerlick was ende worde in die buyrkerck tot Egmont begraven, als hy vii. (7) jaer geregiert hadde. Ende vrou Malesma starf int jaer XII^c. ende xxxi. (1231) ende is by haer man begraven.

*1: Vlg. Hovaeus 20 mei, regeerde 5 jaar.

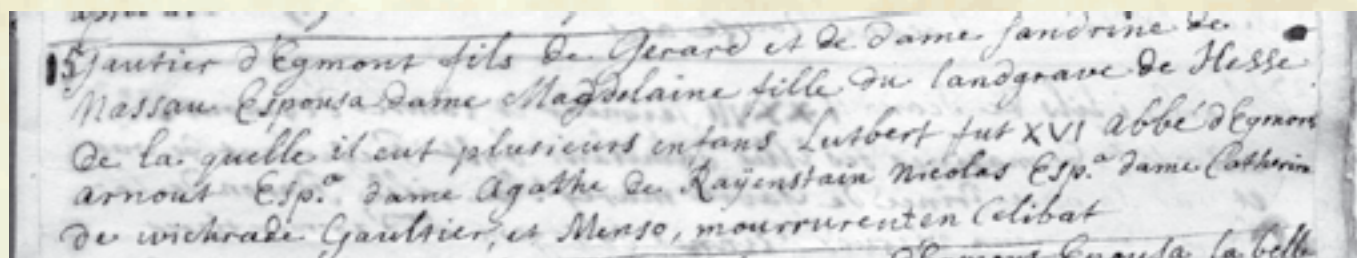

Hierboven

Franstalig tekststrookje.

Detmold L3 Nr. 429 fol. 128V.

Zie ook Hfdst. 39.

Dese Wouter van Egmond sterff int jaer ons heren M.CC.xxiiij (1223) dese hadde vijff zonen als heer Lubbert die abt van Egmond. Aernt van egmondt ridder Claes van Egmondt ridder Wouter stoutkeijnt van egmondt ridder. en een ghenoeemt Menso.

Aernt van Egmondt wan gherit van egmondt ridder en een bastaert die ghenoeemt was Wouter die vriess ridder en baelijn van kermerlant heer gherit die wan voert heer Dirck screvelt abt van egmondt.

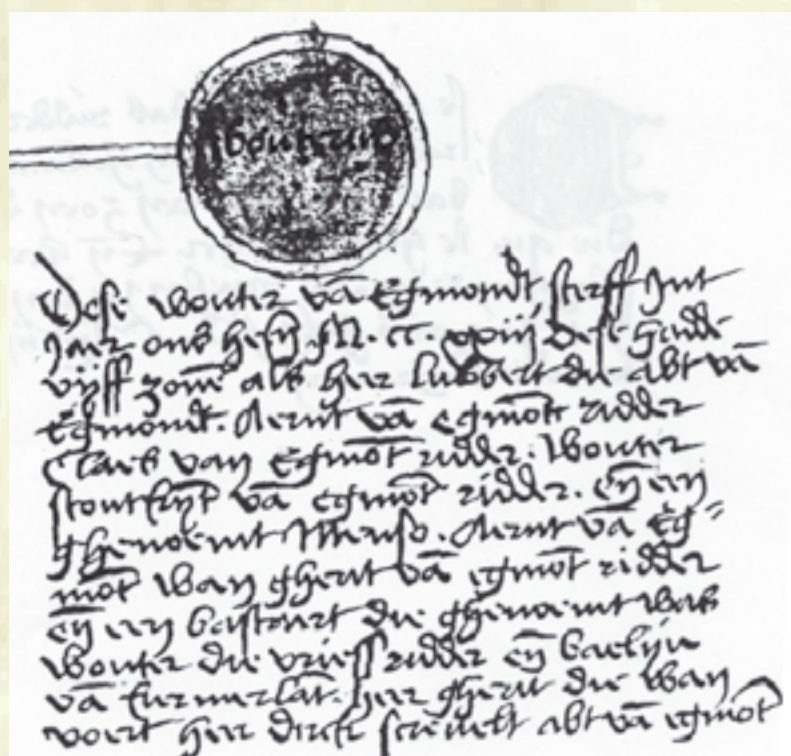

Wouter II

Brussel 6049 fol. 123¹.

Iste Walterus obiit anno domini mcccxxiii. (1223) Porro huius Walteri filii dicentur fuisse Lubbertus, abbas Egmondensis, Arnoldus de Egmonda miles, Nicolaus de Egmonda miles alius Egmondensis, Walterus cognominatus Stoutkint miles et Menso frater eorum.

De Nicolao de Egmonda seu Egmondensi, milite supra dicto, processerunt Johannes et Wilhelmus, filii Gerardi in Wyck. Walterus cognominatus Stoutkint genuit Florentium de Egmonda, castellanum in Medenblyck et quam plures etiam processerunt de eodem Waltero in Alcmaria et Nueport, commorantes prope Alcmariam, videlicet Jonghe, Wilhelmus, Walterus et Havich.

Utrecht Nr. 7a.

Dese Wouter van Egmont sterft doe men screef mcccxxiii. (1223) Hy had vyff soonen, als Hubert, Abt van Egmont, Aernt van Egmont, ridder Claes van Egmont, ridder Wouter stoutkint van Egmont ridder, ende een genaemt Menso. Aernt wan Gerrit van Egmont ridder ende een bastaert, die genoemt was Wouter de Vries ridder ende baeliou van Kenmerlant. Heer Gerrit wan voort Dirck Gerevelt, abt van Egmont.



Hiernaast

Detail van de beleningsoorkonde uit 1221 van Hertog Hendrik van Brabant aan Graaf Willem I van Holland (huwelijksgift) met onder de getuigen Walterus de Egmunda (zie in het midden van de op één na onderste regel). Zie ook noot *5. [Rijksarchief Brussel Charters Brabant nr. 21.]
Bron: Hulkenberg, Het huis Dever te Lisse t/o blz. 16.

- Noten: *7 *** Getuige bij de belening van Conrad Eper. [Dever blz. 7 R.Arch Brussel Ch. 21]
*8 04-02-1222 † Gr. Willem I, opgevolgd door Gr. Floris IV.
*9 Dek noemt 23-07-1223, evenals Detmold. De Tabula geeft aan 29-05-1223.
*10 Magdalena, dochter van de Landgraaf van Hessen.
Uit Noot *5 blijkt dat Wouter in 1221 (als getuige voor Graaf Willem I) volwassen geweest moet zijn. Dat brengt zijn geboortedatum op 1221- -18= -1203. Ervan uitgaande dat hij huwde in 1221 op 18 jarige leeftijd met Magdalena v. Hessen en wij er vervolgens vanuit gaan dat zij ongeveer even oud was, dan moet zij een dochter van Werner IV † 1121 geweest zijn.
Met Werner IV sterft het Wernerische Gravengeslacht uit en volgt de z.g. Thüringische Epoche (1122- 1247) waarin Hessen door de Landgraaf van Thüringen, Heinrich Raspe IV geboren in 1203- † 1247, bestuurd werd.

Conclusie

Wouter verbleef rond 1221 geruime tijd aan het Gravelijke Hof van Willem I. Gr. Willem I was voor de 1e maal gehuwd met Aleida v. Gelre † 04-02-1218 en voor de 2e maal op **-07-1220 met Maria v. Brabant. Uit het eerste huwelijk stammen 5 kinderen. De oudste zoon Floris IV werd op 24-06-1210 geboren. Hij was dus in 1221 11 jaar oud. We mogen ervan uitgaan dat gezien de familiebetrekkingen van Gr. Willem I veel belangrijke personen aan zijn Hof verbleven. Mogelijk is Wouter hier in contact gekomen met de dochter van de Wernerische Landgraaf van Hessen.

Willem I

15e (13e) Heer van Egmont. van: 1208 tot:1234

Vader: Wouter I Zie Nr. 37
 Moeder: Klementina v. Gelre
 Geboren d.d. te:

Gehuwd d.d. voor 1212 te:
 Met: Badeloge *a *a: Dek noemt geen
 Dochter van: Engelbert, Heer v. Amstel en Ysselstein *1
 en: familienaam.
 Zij geb. d.d.
 Zij gest. d.d. 05-05-1244 *b Begraven te Katharinakapel, Egm. a.d. H. *b: vlg. Dek
 Necr. Bald. 27-04-1244. 27-04-1244.

Gestorven d.d. 17-05-1234 *2 te: Gesneuveld in Stadingerland aan de
 Elbe bij Bremen. *3
 Begraven d.d. te: Katharinakapel, Egm. a. d. H. *24

Kinderen:

1 Gerard II Zie Nr. 42
 2 Maria Jong gestorven. [Hovaeus] *c *c: Zij was kennelijk
 Niet verm. bij Dek. Zie Koch nr. 341 (1213). de oudste. [Zie
 ARA Egm. Inv. 3
 fol. 23 Reg. 22]

Noten: *1 De moeder van Willem die in 1212 overleed, maakte bezwaar tegen dit
 huwelijk. Hieruit volgt dat Willem vóór 1212 gehuwd moet zijn.
 Van bezwaar van de zijde van zijn vader was geen sprake. Deze overleed in 1208.
 Zijn vader werd geboren in 1168. Stel dat hij op 18 jarige leeftijd huwde, dus in
 1168+ 18= 1186, dan werd Willem dus na 1186 geboren. In 1208 was hij dan 22
 jaar oud. Hij werd 1234- 1186= max. 48 jaar oud.
 De bezwaren van zijn moeder (Clementina v. Gelre) hadden waarschijnlijk te
 maken met het standsverschil. Zowel de Heren v. Egmont als de Graven v. Gelre
 behoorden tot de Hoge Adel. De Heren v. Amstel waren ministerialen (niet vrije
 dienstmannen) van de Bisschop van Utrecht. Door een dergelijk huwelijk
 nam het aanzien van de familie af.
 Door het huwelijk van een zoon van een edelman met een niet vrije vrouw,
 verkreeg deze zoon een lagere status dan die van zijn vader.
 Welke Heer v. Amstel de vader van Badeloge was, is niet helemaal duidelijk.
 In de marge bij Woutersz. staat dat de vader van Badeloge volgens de Cronyken
 van Hollant, mede Heer v. Ysselstein was.
 Stel dat Badeloge in 1212 16 jaar oud was, dan werd zij geboren in 1212- 16=
 1196. In 1196 was Gijsbrecht II (~ 1175- 1230) Heer v. Amstel. Vermoedelijk
 gehuwd met een Vrouwe van Schalkwijk. [Th. v. Amstel in de Heren van etc.]
 Zijn vader Gijsbrecht I was mogelijk gehuwd met een Vrouwe van Benschop uit
 wiens bezit ook Ysselstein (met de toen nog niet gebouwde burcht) stamde.
 Gouthoeven stelt op blz. 191: Hr. Engelbert (v. Amstel) die wan Vrouwe Badeloge,
 heer Willem v. Egmonts wijf. Br. 18307 noemt Engelbert v. Amstel.
 Engelbert of Egbert wordt vermeld ~ 1105- 1172. Zijn zoon was Gijsbrecht I,
 vermeld ~1145- † na 1188. Zij komen dus niet in aanmerking.

Willem I



Onderschrift:

“IN tjaer ons Heeren XIIc. ende XXXIIII. den XVIIen. dach In Meij wert heer Willem heer van Egmont. heer Wouters zoon verslaegen op stadinger lant die doe ongelovich waren. en die paeus hadde tcruys daerop geheven. ende hij hadde X. Jaer geregeert.

Vrij vertaald: Willem sneuvelde 17 Mei 1234 en regeerde 10 jaar.

Opvallende details in deze tekening zijn:

1. Helm met scharnierbaar vizier en kinstuk.
2. Een gem op de borst.
3. Groen onderkleed.
4. Opgeheven zwaard.
5. Puntsporen.
6. Wapenrok van veren.

Hieronder

De illustratie van J. Danckaert uit 1617 fo. 37.



Willem I



Opschrift: egmont guilluame 1 fils de Gautier 1, 13 seign. degm. 13

Opvallende details in deze tekening t.o.v. Woutersz. zijn:

Een vergelijking is niet mogelijk omdat hier een verwisseling heeft plaatsgevonden. Zie ook Bl. 04.

Zie ook Willem I, Hfdst. 39.

1. Hoed met juweel en een veer.
2. Hellebaard, géén zwaard. Let ook op de merktekens op de hellebaard.
3. Borstsieraad
4. Vervaarlijke sporen.
5. Jeugdige uitstraling.
6. Het wapen is een variant op dat van de Heren v. Amstel. Het geblokte kruis is hier dubbel uitgevoerd.

Willem I



Opschrift: 15 Gautier dEgmont fils de Gerard

Deze tekening komt het meeste overeen met die van Woutersz.

Opvallende details in deze tekening t.o.v. Woutersz. zijn:

1. Jeugdige uitstraling.
2. Sluitlippen op de beenstukken.
3. Het wapen is duidelijk dat van Hessen.

Willem I

v/d Schelling

Willem eerste Zoon van Wouter de Ie de XIIIe Heer van Egmond, troude tegen de zin van zijn Moeder de schone Jonkvrouw Badeloge, Dogter van de Heer van Amstel en Ysselstein, bij welke hij heeft gehad twee kinderen, Gerard en Maria, jong gestorven. Hij was een braaf en strijdbaar Prins. Hij is gedood in het land van Stadingen te Bremen, een gestrafte of martlaar om 't Geloof den 17 Meij 1222. Hij heeft geregeert 10 jaaren, en legt te Egmond in de Kapel van Ste Katharina, door hem gestigt.

gefundeert hadde ende hadde x. (10) jaer *1 gheregiert ende vrou Gadeloech starf int jaer xii^c. xliiij. den v. dach in mey (05-05-1244) ende is in die capelle by haer mans hart begraven.

*W= in de marge staat bij Woutersz: Dese heer van Aemstel was mede heer van Iselsteyn, als die cronyken van Hollant verclaren.

*1: Vlg. Hovaeus
12 jaar.

Hieronder
Franstalig
tekststrookje.

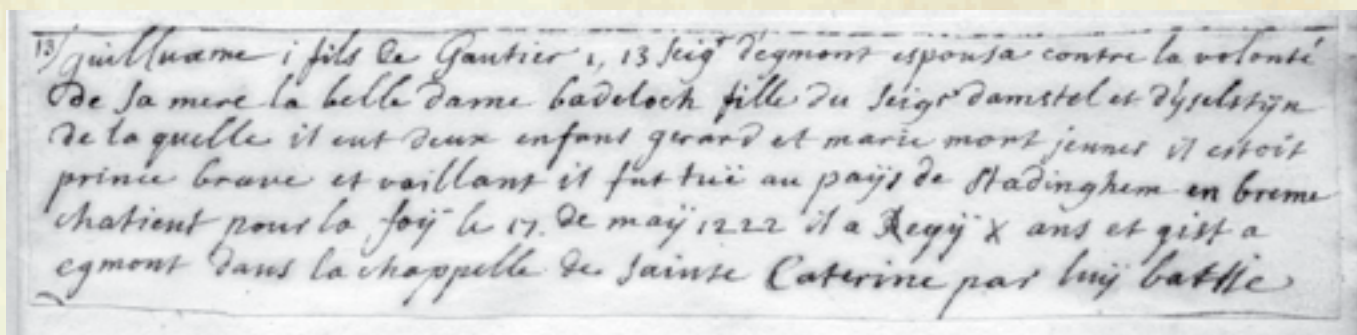

Woutersz blz. 24R.

Willem, die eerste van dier naem, die XV. (15) heer tot Egmont ende hy was een cloeck fris man, die anders niet en begheerde dan te oerloghen. Hy nam te wyve Vrou Gadeloech, die seer schoen was, die welke hy genomen heeft teghen syn moeders wille ende was een dochter van die heer van Aemstel *W. Hy wan by haer een soen genoempt Gerit, die nae hem heer worde. Dese heer Willem was oeck een devoet man ende gaf hem weder onder den abt Lubertus syn oem*2 ende hy worde een vriendt ende beschermer van die Abdie van Egmont. Dese goede heer fundeerde ende dede wyen een capelle voer syn huys van Egmont in die eere van Sinte Catherina int jaer ons heeren xii^c. ende xxix. (1229) ende hy dede daer inne alle dage lessen een misze. Int jaer ons heren xii^c. ende xxxiiij. (1234) trock heer Willem van Egmont mit veel edele heeren nae Stadingherlant, want die Stadinghers ongelovich waren ende die Pauws Clemens *3 hadde daer tcruys op gerecht ende daer worde dese edele heer na veel scharmutsinghen int selfde jaer op ten xvii dach in mey (17-05-1234) verslagen ende syn hart worde tot Egmont gebracht ende worde begraven in die Capelle die hy

Brussel 18307.



Guillaume, seigneur d'Egmont, chevalier, il fonda le chapelle sur chateau d'Egmont l'an 1229. Il mourut combattant contre les hertiques de Stadinghen l'an 1234 le 17 jour de may. Il espousa Badeloch, fille d'Engelbert, seigneur d'Amstel. Elle mourut l'an 1244 le 5 jour de may et gist en la chapelle du chasteau, de laquelle il procrea Gerard, qui suit.

*2: Oem moeten we niet altijd met oom (broer van vader of moeder) vertalen.

*3: Paus in 1234 was Gregorius IX 1227/41. Pausen met de naam Clemens zijn o.a. Clemens III 1187/91. Clemens IV 1262/68.

Willem I

Brussel 6049 fol. 124.

Wilhelmus, filius Walteri de Egmonda miles, qui genuit ex Badeloch uxore sua Gerardum de Egmonda, militem sibi succedentem.

Iste Wilhelmus obtinuit certis litteris nonam infeudationem super advocatia monasterii Egmondensis ab abbate Egmondensi. Hic in bello contra Stadenes infideles corruit anno domini mccxlviij, quinto Kalendas Maii. (05-05-1248)

Arnoldus filius Walteri, filii Gerardi, genuit Gerardum et quendam bastardum Walterum, Frisonem dictum, militem baillinum Kenemariae. Iste autem Arnoldus *1 obiit anno dominum mclxxvii, vii^a Julii. (07-07-1277)

Walterus Friso genuit Ysbrandum, monachum Egmondensem, Walterum de Egmonda, dominum Arnoldum et Wilhelmum. Gerardus autem filius Arnoldi genuit Theodricum Screvelt, abbatem Egmondensem, qui Gerardus obiit anno domini mcccxxii^o (1332)

sepeliturque in monasterio Egmondense cum parentibus suis in loco camterii *2, quod dicitur paradisus. Occiso autem Wilhelmo de Egmonda, milite apud Stadenensis, sicut superius dictum est, successit ei Gerardus de Egmonda miles, filius suus, qui genuit ex Mabelia uxore sua Wilhelmum sibi succedentem et Sophiam, uxorem *3 Jacobi de Wouda militis, qui obiit anno domini mcccix^o. (1309)

Utrecht Nr. 7a.

Dese heer Willem van Egmond ridder hat een wyff die Badeloch hiet, daer hy bi wan heer Gerrit ridder ende heer van Egmont anno mcccxxvi. (1226) Soo verwierft dese heer Willem die Advocaty van dat clooster tot Egmont erffelick te besitten met deselve goederen daer aenclevend, daer hem die Abt Henrich enen openen brieff verleende.

Dese timmerde die cappel voor thuys tEgmont, anno mcccxxviii. (1229) wert hy verslegen in den stryt van ongelovigen in Stadingerlant.

Syn wyff sterft anno mcc acht ende veertich, den vyfden Mey, (05-05-1248)

1H: Arnoldus de Egmonda.

Detmold L3 nr. 29 fol. 128V.



2H: caniterii. Het Haagse handschrift II wijkt hier sterk af.

3: In het Brusselse handschrift ontbreekt uxorem.

Dese heer Willem van Egmond ridder had een wijf die badeloch hiet daer hij bij wan Heer Gherit van Egmond ridder. Int Jaer ons Heren M.CC.xxvi (1226) so verwierf dese heer Willem dat hij die advocatie van dat cloester tot Egmondt erflick soude besitten mit die selfde goeden die daer aen cleefden. En daer gaff hem die abt Henrich van een open leenbrieff. Dese timmerde die capell voer dat huijs tegenover. Int Jaer ons Heren M.CC.xxxiiij (1234) so wert hij versleghen in die strijt van die onghelovigen in Stadingerlant.

Sijn wijff sterff int Jaer ons Heren M.CC.xLviij quinto siat Maij (05-05-1248).

Willem I

303

- Noten: *2 Als zijn sterfdatum noemen Dek en Woutersz. 17-05-1234. v. Alkemade noemt 17-05-1222. Het Necr. Baldewinus noemt 18-05-1234.
- *3 Willem sneuvelde in een veldslag tegen de Stadingers. [ook verm. in Tabula] Paus Clemens had hiertoe opgeroepen. Dit is onduidelijk want Paus Clemens II overleed in 1191. Van 1227 tot 1241 was Gregorius IX Paus. De Stadingers waren voor zover ik dat kan nagaan Saksen.
- *4 Liet de houten palissade om zijn Huis te Egmond vervangen door een stenen muur. [Berger. Zie ook Bergh OH I - 484]
- *5 1199 Vermeld. [Bergh OH I - 180] [Joh. á Leydis]
- *6 1206 vermeld als getuige bij een schenking door graaf Willem aan de Abdij.
- *6a 1206/ 15 Gr. Willem I v. Holland verklaart dat Gr. Dirk VII v. Holland de dijk tussen Bergen en Alkmaar heeft laten herstellen. Hij beschouwt de in cultuur te brengen gronden als zijn eigendom en schenkt de Abdij de novale tienden op de sliklanden tussen Aremerzwet en Wimmenummersweet. [Koch Oork. 356]
- *7 18-03-1211 Paus Innocentius III neemt de Abdij v. Egmond in bescherming. [Koch 307]
- *7a 1212 Getuige van Graaf Willem I. [Bergh OH I - 227]
- *8 1213 Krijgt van Abt Lubbert v. Rijswijk de Advocatie en alle Abdijleengoederen in Erfelijk Leen. Bij ontstentenis van een zoon erft de oudste dochter. Bij ontstentenis van een dochter erft de oudste broer. [Bergh OH I - 239] *b Er is geen toestemming van het Kapittel. [Fontes p. 244. Roefs p. 151]
- *9 Wil de Hoge en Lage Rechtsmacht uitoefenen over het Abdijpersoneel en de monniken tussen Aremerswet en Winnemerswet. [Tekst v.h. geschil zie Tabula]
- *10 Het Kapittel is het hier niet mee eens. De aanwassen en novale tienden werden door Graaf Willem I tussen 04-10-1206 en 27-08-1215 geschonken aan de Abdij. [Kruisheer Oork. 71] De zaak komt voor het gerecht. De Paus bemoeit zich er mee. [Koch 353 -1215]
- *11 1214 Graaf Willem v. Holland leed een nederlaag in Noord Frankrijk (strijd tussen Otto IV en Frederik II om de Duitse troon).
- *12 28-08-1215 Uitspraak van Graaf Willem I inzake geschillen tussen de Abdij en Willem, zoon van Wouter, aangaande diens voogdijrechten over de Abdij. [Tabula] [Kruisheer Oork. 72 Bergh OH I - 247] Gezamenlijke Rechtsmacht voor het leven over het gebied Aremerswet/ Winnemerswet, de monniken uitgezonderd. [Hof blz. 379 en Fontes p. 244 en 250/ 54. Roefs p. 151/ 55 Vidimus 321 Egm. Inv. v.98 R. 24] Bij [Koch Oork. 357] staat dat Gr. Willem verklaart dat Abt Lubbert aan Willem v. Egmont, zoon van Wouter, op een aantal voorwaarden, de voogdij enrechten tussen Aremer- en Wimmenummersweet, zijn leen aldaar uitgezonderd, alsook de 1/2 tol op de kermis van Alkmaar, in pacht heeft gegeven d.w.z. in pacht voor het leven dus niet in erfelijk leen.
- *13 1219 Marcellusvloed. [Verwey Ned. Gesch.]
- *14 **-07 1220 Gr. Willem I v. Holland schenkt zijn vrouw een huwelijksgave, mede bezegeld door Willem v. Egmont. [Oork. 83, Koch 405/06, Bergh OH I - 270]
- *14a 1220/21 Getuige bij verlenen van Handvesten aan Dordrecht. [Bergh OH I 271]
- *15 1223 Was nog geen Heer (Dominus) omdat hij (nog) geen Ridder was. [A. Janse in Wi Florens blz. 159 en 170 noot 34 en Kruisheer OHZ II nr. 434]
- *16 1222 Getuige voor Gr. Willem I betr. de Abdij v. Rijnsburg. [Koch 423]
- *17 23-07-1223 Graaf Floris IV v. Holland staat Willem v. Egmont toe om van de 12 morgen grond in de Poel die hij van hem in leen houdt, 1 morgen aan de Abdij v. Egmond en 1 morgen aan de Abdij v. Rijnsburg in vrij eigendom te schenken. [Kruisheer Oork. 97 (met grafelijk zegel)] *c
- *18 29-04-1224 Graaf Floris IV schenkt Nikolaas v. Persijn van Haarlem en Willem van Egmont het land Weich, buiten de dijk van Petten en Groet met het recht het ter bedijking in vrije eigendom uit te geven; en beleent hen met de Rechtsmacht en de tiend aldaar. [Kruisheer Oork. 100]

*a: De dateringen in genoemde oorkonden kunnen een jaar verschillen al naar gelang de bron. Het Grafelijke Hof hield er een andere jaartelling op na dan de kloosters etc.

*b: ARA Egm. Inv. 3 fo. 23 Reg. 22] Joh. á Leydis noemt 1218.

*c: Voor het zieleheil van zijn overleden broer Wouter (40). Getuigen zijn: Gerard v. Teylingen Jacob burggr. v. Leiden Dirk, broer van Jacob Gelekijn v. Rijswijk

Willem I

- Noten: *19 20-09-1224 Nicolaas v. Persijn heeft hier niet lang van kunnen genieten. Hij stierf vlg. het Nocr. Bald. op deze datum en werd in de Abdijkerk binnen het Paradijs begraven. Onduidelijk is wie Nicolaas hier in Rechtsmacht opvolgt. Betr. *19 Dit is fout. 20-09-1224 stierf Jan Persijn.
- *20 12-05-1226 † Abt Lubbert v. Rijswijk.
- *21 **-12-1226 Willem krijgt de Advocatuur in erfelijk leen van Abt Hendrik I (v. Egmont). [ARA Egm. inv. 3 fol. 25 R7 gedr. OHZ I-300 Roefs p. 158. en ARA Egm. inv. 3 fol. 25 Vo R.28 OHZ I-307] Vidimus hiervan 20-09-1450. [Arch. Nat. Paris T] Zie ook Hfdst. 37. 1310 Bevestiging door Paus Clemens. [ARA Egm. inv. 3 fol. 26 R.151 v. Heeten BBH 28 p. 458.] [Joh. á Leydis]
- *22 **-11-1227 Verklaring van de Abt betr. de opvolging in lenen door Willem v. Egmont. [Arch. Nat. Paris uitg. v/d Bergh I nr. 307/ ARA Egm. Inv. 3 fol. 25V Reg. 28]
- *23 25-11-1228 Verkrijgt het Altrudeland onder Rynegom in erfpacht van de Abdij tegen 3 librae en 15 denari. [Tabula] Zie onder. Ratificatie door het Kapittel. [ARA Egm. inv. 3 fol. 36Vo R.30 en ARA Egm. inv. 311 R. 29 gedr. OHZ I- 311]
- *24 1229 Sticht hij de Katharinakapel (Slotkapel). Volgens Dek gewijd 08-10-1229 door Herman, Bissch. v. Leona *a, Wijbissch. van Willebrant, Bissch. v. Utrecht in opdracht van zijn zoon Gerard. Dit is vreemd want Gerard kan weliswaar 17 tot 21 jaar oud geweest zijn maar men zou verwachten dat Willem als opdrachtgever zelf deze wijding zou hebben laten verzorgen. Volgens Woutersz. werd alleen het hart van Willem in de door hem gestichte kapel begraven. Dit kwam in die tijd meer voor. Men liet het stoffelijk overschot op het slagveld achter (begroef het) en nam alléén het hart mee naar huis. De eerlijkheid gebiedt te zeggen dat het ook voorkwam dat men de gesneuvelde niet meer kon vinden en een willekeurig hart mee naar huis genomen werd. [Bijdr. Hist. Gen. Utr. 35 blz. 61]
- *25 1230 Hendrik I, Abt v. Egmond.
- *26 1230 Stormvloed. [Waterman]
- *27 14-01-1230 Horigen te Egmond kunnen hun Keurmede afkopen. *b
- *28 Willem wordt nog tot 1231 vermeld in verschillende oorkondes. [Bergh OH I - 276, 277, 279, 283, 294, 300] [OHZ II -523 (1230-31)]
- *29 1234 Aartsbisschop v. Bremen voert een veroveringstocht onder het mom van kruistocht tegen de Stadinger boeren. Deze worden overwonnen en uitgemoord. [Oorlog om Holland blz. 269]
- *a: Leona = Luik.
- *b: [ARA Egm. Inv. 13V Reg. 31 en 180]

Het Aaltruydenland is volgens v.d. Berg in Hist. Kadaster 600 roe hbm groot. Het ligt ten oosten van de Hereweg en wordt ten noorden begrensd door een sloot (ook wel de Severijnenbeek genoemd). Meilink (reg. 29) omschrijft de belening uit 16-08-1128 alvolgt: H(enricus), abt van Egmunnda, verklaart na overleg met zijn broeders aan Wilhelmus de Egmunnda, advocaat van het klooster, in erfelijke huurwaar te hebben gegeven zeker land, genoemd Altrudelant, zoals Altrude deze landen bij haar leven bezeten heeft en op voorwaarde dat genoemde Wilhelmus jaarlijks 3 ponden en 15 denariën zal betalen; dat zijn erfgenamen het land op dezelfde voorwaarden zullen hebben en dat Wilhelmus of zijn opvolgers het land aan anderen in huurwaar of ter bezaaiing zullen kunnen geven (vgl. Meilink reg. 30, 54). Bij de verzoening tussen de Abdij en de Heer van Egmont in 1410 komt het leen weer ter sprake (Hof blz. 97).

Op de kaart van Sijmon Meeuwz. uit Edam uit 1538 staat als omschrijving:

Het land aangeduid benoorden de croft met huysen die pacht geven benoorden de laan (A294-298) als Vrouwe Aaltruydenlant, groot 980 roe 3 voet. Hieruit volgt, dat de huizen aan de Kerkstraat oorspronkelijk ook tot het Aaltruydenland behoorden.

Al eerder, bij Barwout II (tussen 1129 en 1155) komen we deze hoeve met 6 huizen die erfpacht opbrachten, tegen.

Zie ook:
ARA Egm. Inv. 311
Reg. 29 van 16-08-1228.

Gerrit II

16e Heer van Egmont.

van: 1222/34 tot: 1242

Vader: Willem I
 Moeder: Badeloge v. Amstel

Zie Nr. 41

Geboren d.d. Kennelijk na 1213 *a

te:

*a: Zie ARA Egm.
Inv. 3 fol. 23 Reg. 22.

Gehuwd *1 d.d.

te:

Met: Elisabet

Dochter van: ** Heer v. Montfoort *2
en:

Zij geb. d.d.

Zij gest. d.d. 12-05-1262 *b

Begraven te

*b: Vlg. Beelaerts v.
Blokland 20-04-
1262.

Gestorven d.d. 25-12-1242

te: Bij Kandia t.g.v. schipbreuk. *4

Begraven d.d.

te: Kandia bij de Minderbroeders. *17

Kinderen:

1 Willem II

Zie Nr. 43

2 Sophia Dek IIIA2 *18

Geh. met: Ridder Jacob v.d. Woude,
Heer v. Warmond. *c

3 (?) Dirk *19

*c: Hun dochter
huwt Floris v. Du-
venvoorde wedr. v.
NN v. Brederode
[Wassenaar de
Oudste blz. 14 en
Ned. Leeuw 1964
kol. 76/77]Noten: *1 Vlg. Dek huwde hij 1e met Beatrix v. Haarlem † **. [vlg. Oorkondenboek II-106]
2e met Mabilia † 20-04-1262. *d*2 Over Beatrix heb ik niets terug kunnen vinden. Mabilia komt voor in het
Necrologium van Baldwinus op 20-04-1262, zij schenkt 30 schellingen/Jr.
De Burggraven v. Montfoort waren oorspronkelijk onvrije leenmannen van het
Sticht. Zij beheerden de Stichtse Burcht Montfoort die ~ 1170 door Bisschop
Godfried v. Rhenen werd gebouwd. Reeds in de 13e eeuw werd de functie van
Burggraaf erfelijk. Zij verwierven met Hollandse steun een belangrijke plaats als
"Hoge Heren" van Montfoort. Dit Geslacht vervulde een belangrijke rol in de
Hoekse en Kabeljauwse Twisten. Zij kozen de Hoekse zijde (Zie Hfdst. 47).
[Winkler Prins]*d: Br. 18307
noemt Mabelia
dr. van de Hr. v.
Abcoude.Wanneer we het wapen bezien, zoals bij v. Alkemade (drie molenijzers), dan waren
het afstammelingen uit het Huis Rovere. De gemeente Montfoort voert als
gemeentewapen een zilveren schild beladen met een rode burcht met aan
weerszijden een zwart molenijzer. [Kl. Sierksma in Gemeentewapens]

*3 Hij bezocht vlg. Woutersz. twee maal het Heilige Graf. [ook in Br. 18307]

*4 Op zijn heenreis naar het Heilige Land in 1242 logeerde hij op weg naar Venetië
bij de Hertog v. Milaan. Daar leerde zijn zoon Willem II de dochter van deze
Hertog kennen. Hij huwde haar en zij ging mee naar Jeruzalem.
Op de terugweg leed Gerrit II schipbreuk te Kandien (Kreta), waarbij hij om het
leven kwam.Willem II was in 1242 kennelijk nog minderjarig, want hij staat zeker tot 1248
onder voogdij van Wouter Stoutkind.

Zie verder Bl. 06.

Gerrit II

306



Onderschrift:

“IN tjaer ons Heeren XIIc. ende XLII. den XXVen. dach In Decembri starff heer Gerrijt heere van Egmont heer Willems zoon. dese hadde twee maet theijlige graff versocht. ende erffde die heerlicheijt van Egmont op zijn broeder Willem doe hij VIII. Jaeren geregeert hadde.

Vrij vertaald: Gerrijt stierf 25 Dec. 1242 en regeerde 8 jaar.

Hier staat erffde die heerlicheijt van Egmont op zijn broeder Willem.

In de kroniek staat duidelijk dat hij opgevolgd wordt door zijn zoon Willem II als hy vant heylige lant thys gecomen was.

Opvallende details in deze tekening zijn:

1. Hoed met juweel en drie veren.
2. Borstsieraad.
3. Gem op rechterborst.
4. Zwaard met vogelkop. Dit soort zwaarden zien we ook bij de Romeinen.
5. Fladderende wapenrok.
6. Groen onderkleed.
7. Stersporen.

Hieronder

De illustratie van J. Danckaert uit 1617 fo. 42.



Gerrit II



Opvallende details in deze tekening t. o. v. Woutersz. zijn:

1. Twee i.p.v. drie veren.
2. Gem op borst ontbreekt.
3. Wapenrok met fladders ontbreekt.
4. Punt- i.p.v. ster-sporen.
5. Betere houding.
6. Heel mooi uitgewerkt hoofd.
7. Het wapen van de echtgenote is duidelijk dat van Rovere of Montfoort.

Opschrift: Gerard 2, fils de guillaume 1 XVI Seigneur d'Egmont 16

Gerrit II

v/d Schelling

Gerard de Ite Zoon van Willem de Ie. de XVIe Heer van Egmond, troude de schoone Jonkvrouwe Elizabet, Dochter van de Heer van Montfoort, en kreeg een Zoon. Hij was een zeer vroom, Godsdienstig, en deugdzaam Prins *** in het Heijlige Land, en stierf als hij voor de tweedemaal wederkerende in een schipbreuk dicht bij Kandia, den 25 December 1242. en legt begraven bij de Minderbroeders in gemelde Kandia, na dat hij geregeert had agt jaaren.

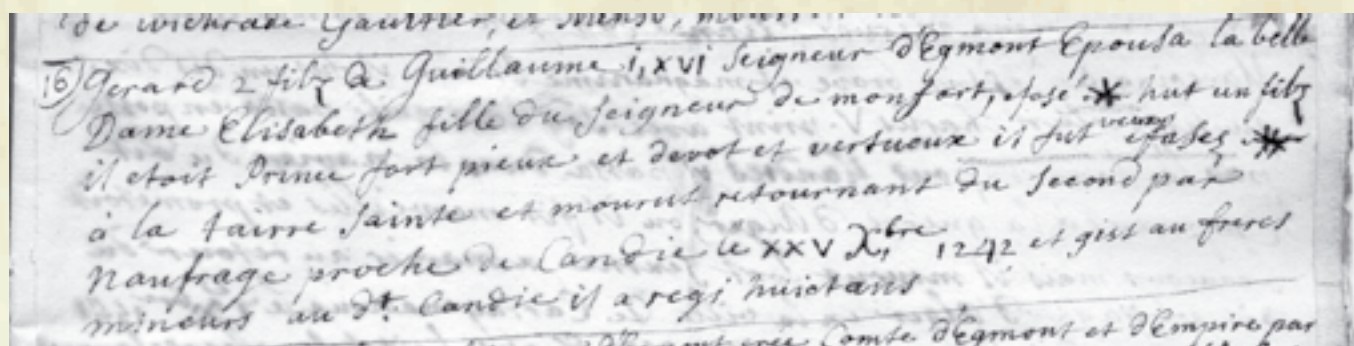

Woutersz blz. 24R+V.

Gerit, die tweede van dier naem, heeren Willems soen worde die xvi (16) heer tot Egmont. Hy nam te wyve Elizabet, des heeren dochter van Montfoort, want hy om haer schoenheit seer verlieft was. Dese heer was oeck een getrouw vriendt vander abdie van Egmont. Hy wan by syn huysvrouw een soen die hy dede na syn heer vader noemen Willem, ende heeft twemael dat heylige graf te Jherusalem versocht ende als hy die twedemaal soude, nam hy mede syn huysvrouw ende syn soen Willem ende als sy tot Melanen quamen om nae Venegien te trecken, is hy gelogeert geweest by den Hartoghe van Melanen, die een suverlicke schoene dochter hadde, Blanca Maria genoempt, ende dese dochter siende dat Jonckar Willem van Egmont een schoen liefuelick iong man was, is mit synder liefde ontsteken geweest ende heeft dit den Hartoghe hoer heer vader te kennen gegeven, die hier af Heer Gerit van Egmont, Jonckar Willems heer vader, gesproken heeft, ende sy syn eens geworden ende hebben daer mit groete tryumphen die bruloeft gehouden ende daer nae is Blancka Maria mit haer gevaren nae Jherusalem om heylighe graf te versoecken ende als sy nu

mit malcanderen daer geweest hadden ende wederom quamen, soe ist geboert dat die patroen vantschip moste te Candien aen varen om victalie te halen ende int ancomen is dat schip in die haven gebroken ende altvolck is verdroncken, uitgeseyt acht menschen. Jonckar Willem van Egmont, menende dat syn heer vader heer Gerit van Egmont hem selven wel helpen mochte, heeft geholpen syn vroumueder en syn huysvrouw, dat sy gebercht syn geweest ende syn heer vader is verdroncken, ende sy hebben hem altesamen seer beschreyt ende hebben hem mit groeten rouwe tot Candien *1 begraven int minnebroeders clooster int jaer ons heeren xii^c ende xlii den xxv. dach van December (25-12-1242), Als hy viii (8) iaer geregiert hadde.

Omdat er onduidelijkheid bestaat over de echtgenote van Gerrit II, volgt op het komende blad een complete kopie van het Detmoldse en Brusselse handschrift.

Hierboven

Franstalig
tekststrookje.

*1: Candien = Kreta.

Gerrit II

Detmold L3-429 fol. 129V.

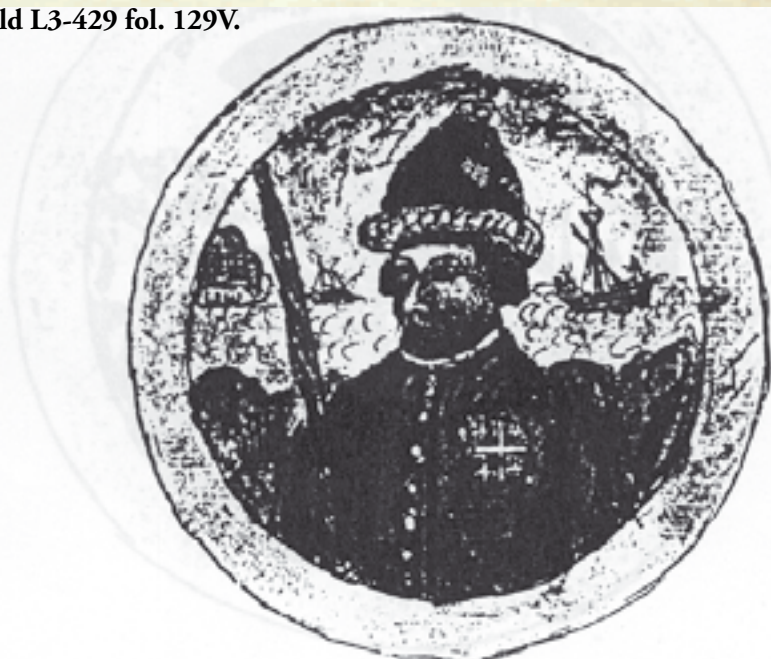

Dese heer Gherit van Egmond ridder was. Die
 reisden ten heylighen grave tot hierusalem
 Sijn wijff was gheenoemt Mabilia Sijn
 hij bij wien heer Willem van Egmond ridder ende
 Sophiam die heer Jacob van Wouden wijff was
 Heer gherit die sterff int jaer ons heren M.cc.lxij
 op den twijntichsten dach in april

Let op:
 Hij draagt hier de
 ridderorde van het
 Heilig Graf van
 Jeruzalem.
 Kenmerkend zijn
 ook het opgeheven
 zwaard (gesneuveld)
 en de schepen op
 de achtergrond.
 De tekst luidt:
 Dese heer Gherit
 van Egmond die
 ridder was, die reijs-
 den ten heylighen
 grave tot Hierusa-
 lem Sijn wijff
 was gheenoemt
 Mabelia daer hij bij
 wan heer Willem
 van Egmond rid-
 der ende Sophiam
 die heer Jacob van
 Wouden wijff was
 Heer gherit die
 sterff int jaer ons
 heren M.cc.lxij op
 den twijntichsten
 dach in april (20-
 04-1262).

Brussel 18307.



Seigneur de la Palestine ou de la sainte terre
 de la sainte terre de la sainte terre de la sainte terre

De tekenaar was
 dus van meer zaken
 op de hoogte dan
 de tekst aangeeft.

Afschrift zie Bl. 06.

le beyage de la palestine ou de la sainte terre
 de la sainte terre de la sainte terre de la sainte terre
 de la sainte terre de la sainte terre de la sainte terre
 de la sainte terre de la sainte terre de la sainte terre
 de la sainte terre de la sainte terre de la sainte terre

Gerrit II

Brussel 6049 fol. 124¹.

Gerardus pater eius obiit domini, mccccli^o, die xxv^a Decembris (25-12-1342) *1, et uxor eius Mabelia obiit anno domini mclxii, die xx^a mensis Aprilis (20-04-1262).

Utrecht Nr 7a.

Dese heer Gerrit van Egmont ridder reysde ten heyligen grave te Jerusalem. By syn wyff Mabelia wan hy heer Willem van Egmont ridder ende Sophiam, die Heer Jacop van Wenden wyff was. Heer Gerrit sterft anno mccccli den 20 April (20-04-1242).

Brussel 18307.

Gerard, seigneur d'Egmont, chevalier, fit deux fois le voyage de la Palestine, ou il mourut l'an 1242 le 8 jour d'janvier. Il espousa Mabelia, fille du seigneur d'Abcoude. Elle mourut l'an 1262 le 12 jour de may; de laquelle il procrea Guillaume, qui suit cy-apres, et Sophia, qui suit.

Sophia Egmond, femme de Jaques van Woude, chevalier, seigneur de Warmont (fils de Jaques van Woude, chevalier, et de la fille du seigneur de Warmont). Il mourut l'an 1303, elle mourut l'an 1309.

*1: Dit moet een schrijffout zijn.

- Noten: *6 Zowel Woutersz. als v. Alkemade waren zo geboeid door het verhaal van de schipbreuk dat zij de gegevens m.b.t. het overlijden van Elisabet vergaten te vermelden.
- *7 12-02-1222 † Gr. Willem I v. Holland, opgevolgd door Gr. Floris IV tot † 1234.
- *8 1227 Geboorte Willem II. V/a 1234 Gr. v. Holland. Hij huwt in 1252.
- *9 08-10-1229 Laat de Slotkapel wijden. Zie hierover ook Hfdst. 41. [Dek blz. 9]
- *10 14-01-1230 Egmonders kunnen hun keurmedeschap afkopen. Oorkonde opgemaakt in de Gravenzaal te Haarlem in aanwezigheid van diverse leden van het Huis v. Egmont. [***]
- *11 24-04-1230 † Hendrik, Abt v. Egmond.
- *12 19-07-1234 † Gr. Floris IV. 1234/ 38 Otto, broer van Gr. Floris IV, Regent van Willem II voor het Graafschap Holland.
- *13 07-01-1237 † Abt Dirk I.
- *14 1239 Werenbold wordt (als gunst) aangewezen als opvolger in de lenen van zijn vader Vastrad. [Tabula]
- *15 Beatrix v. Haarlem was een zuster van Simon v. Haarlem † 1280. Hij was Schout van Alkmaar in 1248. [Arch. Abdij Egm. inv. 388 R. 71]
- *16 Het Necrologium vermeldt op April E (=20) Mabilia de Egmonda, laïca, que dedit annuatim xxx β, anno M^o CC^o lxij (= 1262).
- *17 Het Necrologium vermeldt op Dec. B (=25) Gerardus (yyy), miles de Egmonda, anno M^o CC^o xlij (= 1242), qui dedit II libras annuatim. (yyy) = vlg Wijn: "Miles de Egmonda," i.e. Dominus de Egmonda. [Conf. Bockenbergh Dynast: Egmonde, pag. 42]
Mogelijk hebben de nabestaanden alsnog een schenking gedaan om Gerrit te herdenken. De Tabula vermeldt hem als gestorven in 1242. Hij had jaarlijks 2 pond geschonken voor liefdadigheid.
- *18 Sophia † 03-03-1309. [Dek, ook verm in Nocr. Bald.] Zij huwt met Jacob v. Woude, Hr. v. Warmond † 1303. Jacob was een zoon van Jacob v. Woude en ** v. Warmond. Het Geslacht v. Woude stamde mogelijk uit Woubrugge (Utrecht). De eerste vermelding van een Huis te Warmond stamt uit 1362. Jacob v. Woude wordt door de Vrouwe van Voorne beleend met zijn Huis te Warmond. *a Zie ook de opmerkingen over Sophia in Hfdst. 44.
- *19 Dirk wordt vermeld in het handvest van Gr. Floris t.b.v. Dirk v. Wassenaer. [J. Kok]

Hieronder

Het wapen van Jaques van Woude, Heer van Woude en Warmond.



*a: Volgens Beelaerts v. Blokland voerde hij in 1285 een wapen dat doet denken aan de van Amstels en het oude Geslacht van Wassenaer.

Willem II

17e Heer van Egmont.

van: 1242

tot: 1304

Vader: Gerrit II

Zie Nr. 42

Moeder: Elisabet v. Montfoort *a

*a: Mogelijk Beatrix
v. Haarlem.
Zie Hfdst. 42.

Geboren d.d. *2

te:

Gehuwd d.d. **-*-1242

te: Milaan *3

Met: Ada Blancha (Maria) *b

*b: Dek noemt
alleen Ada.Dochter van: ** Hertog v. Milaan, Prins v. St. Piere *2
en:

Zij geb. d.d.

Zij gest. d.d. 20-01-1297 *c

Begraven te Abdij v. Egmond. [Necr. Bald.]

*c: Vlg. Br. 18307:
10-01-1293.

Gestorven d.d. 20-03-1304 *d

te:

Begraven d.d. 29-03-1304

te: Abdij v. Egmond. [Necr. Bald.]
Noorder Abside naast Ada.*d: Vlg. Br. 18307:
04-04-1304.
Vlg. Tabula na 18-
05- 1300.

Kinderen:

1 Gerard III

Zie Nr. 44

2 Halewine Dek IVA2

Geh. met: Hendrik v. Cuyck, Burggraaf v.
Leiden, Hr. v. Rijnland † 1319. Zn. v. Dirk v.
Cuyck en Christine, Burggravin v. Leiden. *e
Geh. met: Jacob v. Lichtenberg.
Geh. met: Hendrik v. Borselen † 1354.*e: Zie Ned. Leeuw
1922.
Geh. vóór 1276
vlg. Wassenaar de
Oudste blz. 57.

3 Aleyt

4 Maria

Noten: *1 Hij was ridder. Zie ook noot 48.

*2 Hij stond tot zeker 1248 onder voogdij van Wouter Stoutkind. [Dek, Bergh OH I - 484] Daaruit volgt dat Willem II pas na 1248 meerderjarig werd en dus in ~ 1232 geboren werd. In 1242 was hij ~ 10 jaar oud. [Bergh OH I - 580] In 1242 was dus sprake van een kinderhuwelijk. Het zakelijke instinct van de ouders zal doorslaggevend zijn geweest bij het totstandkomen van dit huwelijk.

*3 Voor een uitvoerige beschrijving van dit huwelijk, zie Hfdst. 42.

Voor een uitvoerige beschrijving van de Hertog van Milaan, zie Bl. 05.

*4 03-10-1247 Graaf Willem II verkozen tot Rooms-Koning.

*5 1247 Graaf Willem II laat het Kasteel Torenburg te Alkmaar bouwen/verbouwen. Uit die tijd stammen meer bouw- en verbouwplannen van deze Graaf.

Duidelijk is dat Graaf Willem meer invloed en steunpunten wilde hebben in het noorden van Kennum om West Friesland aan te kunnen vallen.

West Friesland stond in die tijd als "boerenrepubliek" niet erg sterk.

In 1247 wordt ook het z.g. Gravenhuis bij de sluis aan de Houutil gebouwd.

Dit was een woon- en pakhuis voor zijn Belastinggaarder aldaar. [Studie Houutil: W. Schmelzer, Gem. Archief Alkmaar, Coll. Aanw.]

*6 20-11 en 28-12-1248 Stormvloed. Door deze stormvloed tezamen met die uit 1196, 1214 en 1219 ontstonden de Zuiderzee [zie kaartje in Oorlog om Holland R. de Graaf blz. 212. Landverlies ~1000- ~1290] en de Heer Hugowaard. [Cock Hist. geogr. blz. 36 en 42 en Verwey Ned. Gesch. blz. 168]

*7 1248/54 Zevende kruistocht.

Zie verder Bl. 08

Willem II



Onderschrift:

“IN tjaer ons Heeren XIII^c. ende vier, den XXIX^{en}. dach In Maerte. starf heer
Willem here van Egmont heer Gerrijts broeder doe hij LXII. Jaer geregeert hadde.

Vrij vertaald: Willem stierf 29 Maart 1304 en regeerde 62 jaar.

Opvallend is de schrijfwijze van het jaartal XIII^c. ende vier i.p.v. XIII^c. ende IV.
en de aanduiding heer Gerrijts broeder, die gewoonlijk gebruikt wordt voor een
jongere broer.

Opvallende details in
deze tekening zijn:

1. Hoed met juweel.
2. Gevlochten baard.
3. Hellebaard, géén
zwaard.
4. Gewatteerd jack.
Rood onderkleed.
5. Puntsporen.

Hieronder

De illustratie van
J. Danckaert uit
1617
fo. 51.



Willem II



Opvallende details in deze tekening t. o. v. Woutersz. zijn:

1. Het wapen heeft 7 gouden en 7 rode kepers.
2. Stand van de benen is natuurlijker.

Meest opvallend is natuurlijk dat dit de enige tekening bij v. Alkemade is waar een kader is aangegeven. Het wapenschild is ingevuld. Een bekroning is getekend in de vorm van een Alliantiewapen met een Hertogskroon (5 fleurons en 4 parels).

De tekening heeft mogelijk lange tijd in opgevouwen toestand in een zak of portefeuille gezeten waardoor twee duidelijke slijtplekken zijn ontstaan. Andere tekeningen vertonen ook wel vouwsporen, maar géén slijtplekken zoals deze.

Zie ook Bl. 06.

Willem II

314

v/d Schelling

Willem de Ie, Zoon van Gerard de Ie. Heer van Egmond, troude Ada Blanca Maria, Dochter van den Hertog van Milanen, Prins van St. Piere, gelogeert in het Paleijs vande welgemelde Hertog op zijn tweede reijs van Jeruzalem, bij welke hij gehad heeft een Zoon Gerard, en twee Dochters, Aleid getrouwd met de Heer van Ligtenburg, en Helena die de Vrow is geweest van den Burggraaf van Leijden; Hij was een onvertraagd ende strijdbaar Prins. Hij is verkoren tot Generaal en Stadhouder vande Graven van Holland, Zeeland, ende Heerlijkheid van Vriesland, geduerende de minderjaargheid van dezelve. Hij is gestorven den 29 Maart 1304, hebbende geregeert 62 jaaren, en begraven inde Abdije.

Brussel 18307.



Guillaume, seigneur d'Egmond, chevalier, qui mourut l'an 1304 le 4 jour d'avril. Il espousa Ada, fille du prince de Milan. Elle mourut l'an 1293 le 10 jour d'janvier, de laquelle il procrea
 1. Gerard, seigneur d'Egmont, qui suit.
 2. Halewina, (etc)
 3. Maria, (etc)

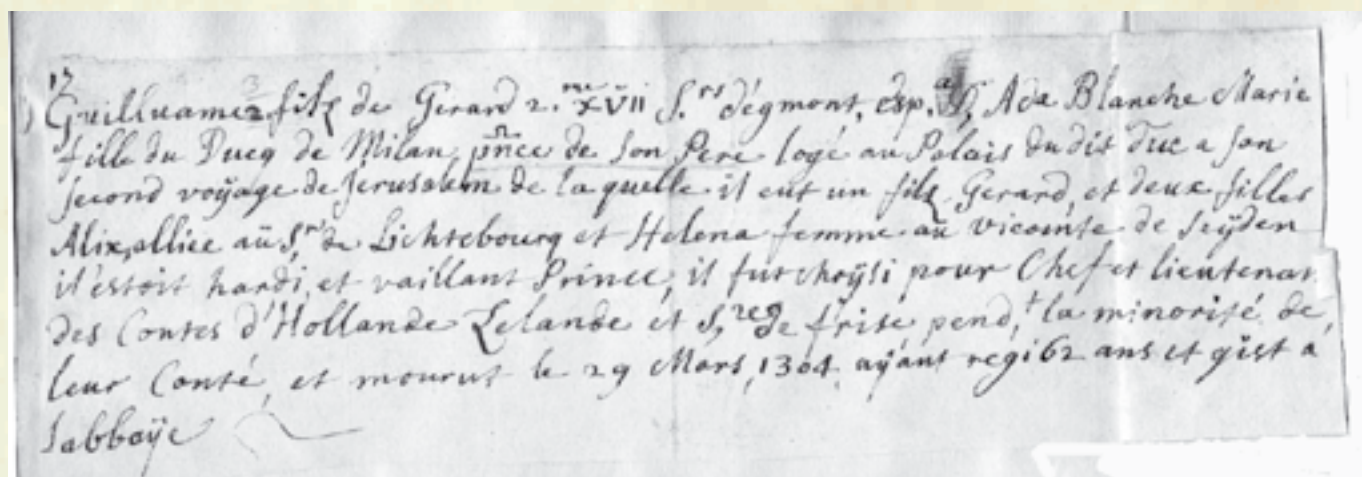

Woutersz blz. 24V+25R.

Willem, die tweede van dier naem, als hy vant heylige lant thys gecom was, worde die xvii (17) heer tot Egmont, hebbende te wive Blanca Maria, die dochter vanden groeten Hartoghe van Melanen. Dese heer was by graef Floris van Hollant als hy van Gerrit van Velsen, Heer Harman van Worden, Gysbert van Aemstel ende Willem van Teylingen iammerlick verraden ende vermoordt worde; ende hy heeft oeck mitten Kenmaers dese verraders ende moorders gevangen ende heeft dat huys tot Muyden ende tot Cronenburch (dat Gerit van Velsen toe behoorden) neder geworpen. Ende Graef Floris van Hollant hadde altyt dese heer Willem van Egmont seer lief ende maecte hem stadhouder van Hollant, Zeelant ende

Vrieslant, ende heeft hier af brieven gegeven ut Aelberts berch an^o. xii^c. ende lxxxiii. (1283) Dese heer Willem van Egmont wan by syn huysvrou Blancka Maria (die men oeck Ada van Melanen noemde) eenen soen, Gerit genoempt ende twe dochteren, Aleyt die getrouwt hadde heer Jacob van Lichtenberch, ende Helewina die getrouwt hadde heer Henrick Burchgraef van Leyden. In desen tyden als int Jaer ons heeren xii^c. ende xcvi (1296) was een Roese genoempt Claes van Rieten *1, geboren van Sparewoude, ende hy was alsoe groet dat die groetste man in Hollant onder syn armen mochte doer gaen, ende syn schoenen waren alsoe groet dat vyf gemeente mans voeten gelykelic daer in gaen mochten: die vrouwen ende die kinderen

Hierboven

Franstalig tekststrookje.

*1: Het verhaal over de reus is ook te lezen in Gouthoeven Jrb. Amst. nr. 29.

Willem II

waren seer vervaert van hem, want sy en dorsten hem niet aensien dan van achteren. Ende dese heer Willem van Egmont heeft dese Claes van Rieten op genomen. Ende int Jaer ons heeren xii^c. ende xcvi (1296) als heer Willem, mit heer Henrick den Burchgraef van Leyden, heer Dirick van Brederoede ende den Abt van Egmont in Engilant trock, heeft hy hem mede genomen, daer hem die Engelschen seer af verwonderden, ende dese vier heeren syn vanden Coning van Engilant Eduwaert seer vriendelicken ontfangen ende sy hebben Jonckar Ian, Graef Floris' soen van Hollant, ut Engilant gebrocht in Zeelant, als hy des Conings Eduwaerts dochter van Engilant getrouwt hadde, ende is hier nae gehult Grave van Hollant, Zeelant ende Heer van Vrieslant; ende hy starf corts daer nae tot Haarlem sonder kinderen ende dat Graafschap van Hollant ende Zeelant ende Vrieslant starf an die Grave van Henegouwen. Ende heer Willem van Egmont seer oudt wesende starf int Jaer xiii^c. ende iiii den xxix dach van maert (29-03-1304), als hy lxii (62) iaer *1 geregiert hadde, ende is in die Abdie van Egmont begraven ende syn huysvrouw starf voer hem int iaer xii^c. ende xcvi (1296).



Detmold L3 nr. 429 fol 129V en 130R.

Dese heer Willem van Egmondts hadde een wijff die ada hiet dar hij bij wan een zoon die ghenoeemt was heer Gherit van Egmondts ridder doe graeff floris van hollant verslegghen was van gherit van Velsen doe reijdsde dese heer Willem in engilant mit heer diderick van brederode en mit andere heren ende

haelden vuyt engilant jonckar Jan die een zoon was van graeff floris voerszijt Ende die wort doe grave van hollant Ende heer willem sterff int Jaer ons heren M.ccc en iiij op die twijntichsten dach in maert (20-03-1304) en leijt int cloester tot egmondts begraven bij ada sijn wijff die ghestorven was int Jaer ons heren M.cc.xcvi (1296)

Blancha Maria v. Milaan.

De namen van de ouders van Blancha Maria worden niet genoemd, alleen dat zij in 1242 een dochter was van de Hertog van Milaan. Een handig hulpmiddel zou het wapen geweest zijn echter Brussel geeft een ander wapen aan dan v. Alkemade.

*1: Vlg. Hovaeus
64 jaar.

Hiernaast

Een afbeelding uit Fox-Davies, Arthur Charles, The art of heraldry, vol. I. Houtsnede Kasteel Passau -1550, Visconti.

Hieronder

Afbeelding van de gevelsteen uit De Renaissance Nat. Geogr. Soc. De Haan.



Het Brusselse wapen (zie Bl. 04) stelt het wapen van de Visconti's voor; Een slang met een Saracener (Arabier) in zijn bek.

Dit wapen werd mogelijk ook gevoerd door de Sforza's die de Visconti's opvolgden. Het wapen is nog te zien in de gevelsteen op Castello Sforza in Milaan.

Vlg. de Winkler Prins was een Bianca Maria Visconti (1525-1560) gehuwd met Francesco Sforza.

Willem II

Volgens dott. G.M. Piazza van het Stadsarchief van Milaan was er pas in 1395 sprake van een Duke of Milan "Gian Galeazzo Visconti". Een titel gecreëerd door Duits-Koning Wenceslaus v. Bohemen.

Het wapen bij v. Alkemade stelt het wapen van de Milanese familie Della Torre voor. De Winkler Prins schrijft: "Het tot de Guelven behorende geslacht della Torre dat Milaan sedert 1237 beheerste moest voor de Visconti voorgoed zwichten nadat het een laatste poging had gedaan om de signorita te bezetten (1311)".



In het Gemeentearchief van Milaan zijn geen gegevens bekend over Blancha Maria ~ 1242.

De tekening van v. Alkemade.

Zoals reeds vermeld op Bl. 03, wijkt deze aanzienlijk af van de voorgaande tekeningen.

Meest opvallend is natuurlijk dat dit de enige tekening bij v. Alkemade is waar:

Een kader is aangegeven.

Het wapenschild is ingevuld.

Een bekroning is getekend in de vorm van een Alliantiewapen met een Hertogskroon (5 fleurons en 4 parels).

De tekening heeft mogelijk lange tijd in opgevouwen toestand in een zak of portefeuille gezeten waardoor twee duidelijke slijtplekken zijn ontstaan.

Andere tekeningen vertonen ook wel vouwsporen, maar géén slijtplekken als deze.

We dienen ons af te vragen waarom dit onderscheid zich heeft voorgedaan.

Is de aftekenaar (van v. Alkemade) in Brussel hiervoor verantwoordelijk?

Hing het schilderij centraal en had het daarom een uitvoerige bekroning?

Of waren alle schilderijen identiek uitgevoerd en heeft hij de bekroning alléén bij een willekeurig schilderij aangegeven?

Willem II was een belangrijk lid van de familie maar ook weer niet in die mate dat zijn portret een centrale plaats kreeg.

Mogelijk is de tekening van Willem II in opdracht van v. Alkemade opnieuw en nu uitvoeriger getekend met het doel om deze aan een drukker of graveur te kunnen tonen. v. Alkemade heeft veel energie en geld gespendeerd aan deze serie aftekeningen. Mogelijk was hij in 1728 toch te oud (74) om nog een uitgave ervan te kunnen realiseren. Er zijn meer rijk geïllustreerde boeken van zijn hand bekend (zie Hfdst. 47).

Links

Het wapen van Della Torre.
Cod. Triv. 1390
Stemmario Trivulziano. Sec XV.
De adelaar komt veel voor in Italiaanse wapens en geeft de onderhorigheid aan de Keizer weer.

Willem II

Bezittingen van Willem II v. Egmont.

Vlg. P. Beelaerts v. Blokland
in Ned. Leeuw 1938, blz. 28.
Overgenomen uit Dek.

Allodiaal

1. Het Huis op de Hoef alwaar hij ballingen mocht houden. [Bergh OH II - 484]
2. Een Huis onder Oegstgeest (Oud Poelgeest?). [Reg. Gr. Floris bl. 214, vermeld als belending van Jacob v. Endegeest] *5
3. Land te Hemert (in Friesland bij Harlingen?). Schenkt dit 20-03-** aan het Duitse Huis te Utrecht. [De Geer Duitse Orde II - 568 blz. 661]

Gravelijke lenen.

1. Het Ambacht en de tienden te Oud Karspel, Wadwey, Spanbroek en Oterleek. Zie Oork. 781 van 20-05-1290.
2. Koopt 29-04-1283 voor 250 Lb. Huisduinen en Ouddorp (oorspronkelijk behoorde dit gebied vóór 1282 tot de Zijpe/ West Frisiae).
3. 10 pont ghelts te Harlem. [Reg. Gr. Floris bl. 162]
4. 25 pont ghelts (Ambacht?) te Wermerhusen en Tutinghehorne.
4. ? 10 morgen in de Poel. [Bergh OH I - 279]
5. ? Buitengronden tussen Petten en Groet. [Bergh OH I - 327]
6. Int ambocht van Benthuzen tusschen die Wake ende de Zuette. [Fremery, sup. 309 en v. Mieris II - 356]

Abdij lenen.

1. 19 gheersen land te Rinnegom in erfhuur tegen 19 Soldi/ Jr. [Bergh OH II - 167]
Schenkt dit 1268 aan de Abdij.
2. Altrudeland in Egmond a/d Hoef tegen een pacht van 3 Lb. 15 den/ Jr.
In 1228 in erfpacht gegeven aan Willem II.
In 1252 gaf Abt Lubbert hiervan 3 Lb. aan het convent. [Bergh OH I - 580]
3. Land en Rechten tussen Areem en Winnem.
In 1283 bevestigd door Gr. Floris op grond van brieven die hij daarover heeft gezien.
[Bergh OH II - 484]
4. Tienden te Winnem, vermeld 08-10-1248.
[leen nr. 128]
5. Land tussen Warmond en Poelgeest, vermeld in een charter van 29-03-1276.
[Bergh OH II - **]

Brussel 6049 fol. 124¹.

Wilhelmus, filius Gerardi de Egmonda miles, qui genuit ex Ada uxore sua Gerardum de Egmonda militem. Obiit autem Wilhelmus *1 praedictus anno domini mccciiii die xxa mensis Martii (20-03-1304). Et Ada uxo reius obiit anno domini mcccxvi (1296), sepulta in monasterio Egmondensi.

Anno domini mcclxxxii (1282) dominus Wilhelmus de Egmonda obinuit unum vidimus a comite Hollandiae Florentio, cuius tenor talis est: Nos Florentius comes Hollandiae notum facimus universis presentia visuris vel audituris, quod coram nobis venit fidelis noster Wilhelmus de Egmonda miles et ostendit nobis cum hominibus ecclesiae et litteris monasterii Egmondensis eum feudali jure tenere libere a praefato monasterio omnem jurisdictionem altam et basse inter Anemersweet et Wymnemersweet. Ulterius *2 ostendit nobis cum hominibus nostris et vera cognitione, quod ipse *3 in doma sua prope Rynnegom super mansum suum, ubi domus sua situata est, retinere libere potest nostros epules, dum modo cum rapines et incendiis damnum nobis non inferunt neque terris nostris. Sed in aliis locis domini sui in Egmonda non protest eos retinere, cum tamen omnes alii jurisdictiones sibi libere pertineant, sicut dictum est. *4 Et quita ista ostensio in veritate coram nobis facta est, ideo recognoscimus pro nobis et pro tota posteritate nostra eam sigillatam esse sigillo nostro. Datum apud Aelbertus Berghe anno domini mcolxxxiii (1283). Porra ista cedula habetur in Theutonico consimili sensu, sicut hic ponitur in Latino.

Utrecht Nr 7a.

Dese heer Willem van Egmont ridder wan by syn wyff, Ada van Loen genoemt, heer Gerrit van Egmont ridder. Doen graeff Floris van Hollant verslegen was van Gerrit van Velsen doen reysde dese heer Willem in Engellant mer heer Dirck van Brederode ende ander heeren ende haelde uit Engelant joncker Jan, graeff Floris voirsegde soen ende die wort doe grave van Hollant ende heer Willem sterft int jaer ons heeren mccciii, den XXen dach Maert (20-03-1303) ende leyt begraven tot Egmont int clooster by Ada syn wyff, die gestorven was int jaer ons Heeren mcccxvi (1296).

*1: H II 32¹
noemt:
Dese heer Willem
starf int jaer 1298.

*5: Groot- en Klein
Poelgeest stonden
te Koudekerk

*2H: ulteris.

*3H: ipsae.

*4: Het 2e Haagse
handschrift geeft de
verschillende
bepalingen minder
volledig weer.

Willem II

- Noten: *8 08-10-1248 Krijgt van Abt Lubbert v. Egmont alle tienden die hij van de Abdij in pacht houdt tegen gelijke voorwaarden in Erfelijk Leen o.a. de tienden te Winnem. [ARA Egmont, inv. 3 fol 29 R37 Gedr. OHZ I-484]
- *9 16-10-1248 Koopt samen met Simon v. Haarlem de Hof te Heemskerk van de Gr. v. Holland. [Oork. 214]
- *10 01-11-1248 Graaf Willem gekroond tot Rooms-Koning te Aken.
- *11 05-11-1248 De Abt v. Egmond doet afstand van 1/2 Alkmaar t.b.v. de Gr. v. Holland. [Oork. 217]
- *12 Tussen 1248 en 1266 treedt hij op namens zijn schoonzoon Hendrik v. Cuyck, Burggraaf v. Leiden.
25-11-1248 Verkoop door Gr. Willem II van land te Valkenburg aan ingezetenen en parochie. [Oork. 224]
25-10-1252 Verruiming tolvrijdom voor de Duitse Orde door Gr. Willem II. [Oork. 289]
09-04-1253 Gr. Willem II bepaalt dat te Spaarnedam een doorgang voor schepen zal worden aangelegd. [Oork. 294]
19-12-1266 Gr. Floris V bevestigt de verleende keuren aan Leiden. [Oork. 406]
- *13 1248 Aanleg Schagerdam.
- *14 1250 Aanleg van de dijk van Alkmaar (Torenburg) naar Ouddorp. Die dijk had voornamelijk de functie om troepen snel naar noordelijker gebieden te kunnen transporteren. [v.d. Woude]
- *15 10-03-1250 Wouter Stoutkind (voogd van Willem II, zeker tot 1248) wordt door Simon v. Haarlem beleend met goederen onder Heemskerk. Heeft hierdoor recht op 100 hoenders/ jaar uit Limmen. [Tabula]
- *16 10-12-1250 Wijding van de Abdijkerk door Bissch. Theodorik v. Wieland.
- *17 09-02-1251 Graaf Willem II beveelt de Dekens en Baljuws van Holland de Abdij van Egmond te handhaven in het Pauselijke voorrecht, dat over haar Prebenden door de Paus of diens Legaat niet kan worden beschikt. [Oork. 263]
- *18 25-03-1252 Graaf Willem II voor een tweede maal verkozen tot Rooms-Koning.
- *19 1252 Abt Lubbert v. Egmont schenkt uit de pacht op het Altrudeland 3 Lb. aan het convent. Pachter van dit Altrudeland was de Heer v. Egmont. [Tabula]
- *20 21-05-1254 Graaf Willem II ruilt al zijn ministerialen tussen Wimmenummer zwet en Aremerzwet tegen die van de Abdij van Egmond wonende tussen Wimmenum en Bakkum. [Oork. 304]
- *21 11-06-1254 Alkmaar krijgt stadsrechten. [Oork. 305]
- *22 **-07-1254 Graaf Floris V geboren.
- *23 12-09-1254 Graaf Willem II beveelt zijn Baljuw van Kennemerland, Arnoud v. Heemskerk, de Abdij v. Egmond bij te staan bij het onder haar Rechtsmacht terugbrengen van onvrijen. [Oork. 308]
- *24 31-10-1254 Graaf Willem II verleent de grafelijke ministerialen te Wimmenum vrijheid. [Oork. 309]
- *25 1255 Willem v. Egmont had geen zegel en gebruikt dat van Simon v. Haarlem. [Tabula]
- *26 28-01-1256 Graaf Willem II (Rooms-Koning) sneuvelt te Hoogwoud. Willem II v. Egmont is hierbij aanwezig (24 jaar oud). [Tielse kroniek 333]
- *27 1256/ 58 Floris de Voogd (broer v. Gr. Willem II), Regent v. Holland.
- *28 1256/58 Door Floris de Voogd beleend met Oud Karspel, Wadwey, Spanbroek en Oterleek. [zie ook Cock Hist. geogr. blz. 46 en Noordeloos, Deek p. 68]
Voor 1258 bezaten de Heren v. Egmont het leen Warmenhuizen. [Noordeloos in 26e bundel West Frieslands oud en nieuw 1959 blz. 68]
- *29 05-08-1263 † Abt Lubbert II v. Egmont.
- *30 1264 Aanleg Rekerdam.
- *31 1264 Rinnegommers kunnen hun Keurmedeschap afkopen. [Archief I p.74]

Warmenhuizen zou in 745 gesticht zijn door koning Radbout II.

Willem II

- Noten:
- *32 29-04-1264 Wouter de Fries benoemd tot Schout v. Rinnegom. [Tabula/ Regale 92]
 - *33 *** Geeft 19 Gheersen erfelijk Abdijleen te Rynegom met een pacht van 19 soldi/ jr. terug aan de Abdij. [Tabula]
 - *34 1266 Graaf Floris V zelfstandig.
 - *35 19-12-1266 Graaf Floris V bevestigt de Keuren v. Leiden. Willem v. Egmont als medezegelaar. [Oork. 406]
 - *36 26-05-1268 Doet afstand van 19 weilanden te Rinnegom t.b.v. de Abdij. *a
 - *37 19-01-1269 † Abt Nicolaas v. Sassenheim.
 - *38 1270 Achtste kruistocht.
 - *39 30-12-1270 Beleent Albert Wouter Machteldsz. met een weide aan het zand te Wimmenum. Laatste verm. 13-07-1630. [Ons voorgesl. 289, blz. 368] *b
 - *40 20-08-1272 Floris V trekt op tegen de West Friezen. Slag te Heiloo waarbij o.a. Wouter v. Egm., (Dek IVC) zijn zoon Willem (**) en Wouter de Friese, Baljuw v. Kennermerland (Dek IVB2) het leven laten. Hier wordt nog verwezen naar de afstamming van deze Heren van het Friese Koningshuis. [Tabula]
 - *41 26-07-1274 Graaf Floris V sluit met de burgers van Utrecht een niet aanvalsverdrag. [Oork. 494] Deze oorkonde waarvan het origineel bewaard is gebleven, is medebezegeld door Willem v. Egmont. Witte kleur was, bevestiging 10. [Van den Bergh, OHZ, II, nr. 275 (01-08-1274)] De oorkonde is uitgegeven te Leiden. Andere medezegelaars waren Dirk v. Teylingen, Willem v. Brederode, Dirk v. Wassenaer en Nikolaas Kats.
 - *42 **-07-1274/ 25-03-1275 Graaf Floris V verleent een keur aan de ingezetenen van Kennemerland. [Oork. 502]
 - *43 25-08-1274 Beleent zijn broederling Gerard Hr. Woutersz. v. Egm. (Dek IVC1) met de korentiende te Assendelft. Laatste verm. 14**. Hierna gesplitst: A 28-11-1414 Albert v. Egm. Albertsz. (Dek IXD) geeft in achterleen aan zijn zuster Berta, gehuwd met Dove v. Rietwijk. Laatste verm. 30-12-1600. B **.-**-14** Beleent Zweder v. Bloemen(stein) met het deel dat Jkvr. v. Bloemenstein op dat moment als lijftocht heeft. Laatste verm. 02-01-1634. [Ons voorgesl. 289 blz. 427]
 - *44 1275 Hendrik II v. Egmont treedt terug als Abt v. Egmond.
 - *45 29-03-1276 Charter waaruit blijkt dat Willem II v. Egmont een Abdijleen heeft tussen Warmond en Poelgeest.
 - *46 29-07-1276 Graaf Floris V beveelt Willem v. Egmont om Boudewijn v. Noordwijk in het bezit te stellen van een halve hoeve land te Noordwijk die de graaf hem had geschonken. [Oork. 528. OHZ. 187] De vraag die hier gesteld kan worden is wat de functie van Willem v. Egmont in deze was (welke zeggenschap had hij te Noordwijk) ?
 - *47 18-09-1276 Medeondertekenaar van een oorkonde van Gr. Floris V betr. voorrechten van kooplieden te Leiden [Dagvaarten]
 - *48 1278 Tussen 04-01-1278 en 23-03-1278 tot Ridder geslagen [OHZ III. 1811 en 1817] (resp. knape en miles).
 - *49 23-03-1278 Getuige in gravelijke oorkonde. [Oork. 549]
 - *50 15-04-1279/31-03-1279 Graaf Floris V beleent Giso en Willem Dukinger met de Gruit van Dordrecht. Medezegelaar te Geertruidenberg is o.a. Willem v. Egmont. [Oork. 576]
 - *51 09-09-1281 Graaf Floris V verklaart samen met heer Albrecht v. Voorne, Heer Dirk v. Teylingen, Nikolaas van Kats, Arnoud van Heemskerk en Willem van Egmont, dat de opbrengsten vermeld in het verdelingsplan van het Graafschap, waarvan de tekst voorafgaat, naar waarheid zijn opgegeven. [Oork. 619] *c
 - *52 18-05-1282 Tweede veldtocht van Floris V tegen de West Friezen. Hij haalt nu het gebeente van Graaf Willem II uit Hoogwoud.
 - *53 01-01-1283 † Willem v. Teylingen. Zijn lenen vervallen aan de Graaf v. Holland.
- *a: [ARA Egm. Inv. 312 Reg. 91 en Tabula]
- *b: Dit is de eerste belening door een Heer van Egmont die mij bekend is.
- Dit Noordwijk lag bij Beverwijk
- In 1276 treedt Willem op als plaatsvervangend Burggraaf van Leiden
- *c: De verdeling van Holland vond plaats i.v.m. het huwelijk van Margaretha met Alfons v. Engeland. Alfons werd 1/2 Holland toebedeeld.

Willem II

- Noten: *54 29-04-1283 Willem koopt van de Graaf v. Holland voor 250 Lb. het leen Huisduinen en Ouddorp. *a [Oork. 651. OHZ II, 476, Reg. Gr. Floris bl.162]
- *55 27-06-1283 Graaf Floris V oorkondt dat Willem v. Egmont heeft bewezen de Hoge en Lage Rechtsmacht tussen Aremerzwet en Wimmenumerzwet van de Abdij van Egmond in leen te mogen houden en het recht te bezitten bannelingen uit het Graafschap op zijn huis te Rinnegom *b toe te laten. [Oork. 654. OHZ II, 484]
- *56 1283 Graaf Floris V maakt hem te Aelbrechtsberg, Stadhouders van Holland, Zeeland en Vriesland. [Woutersz.]
- *57 28-06-1284 Graaf Floris V bepaalt dat de vrijheid door Rooms-Koning Willem verleend aan de ministerialen te Wimmenum, [Oork. 309 - 31-10-1254] die hij door een ruil van de Abdij van Egmond had verkregen, [Oork. 304 21-05-1254] slechts de schotplichtige ministerialen betreft. [Oork. 669]
- *58 Graaf Floris V laat 5 burchten bouwen als verdedigingslinie tegen de West Friezen. Mogelijk ging het hier om versterking van al bestaande burchten. Zo wordt de Torenburcht te Alkmaar genoemd, maar die bestond al veel langer.
- *59 1285 Oorkonde van Graaf Floris V betr. **.
- *60 1288 Byzondere gunst verleend door de Abdij betr. zijn Abdijlenen. [Tabula]
- *61 1288 Dirk v. Brederode, Baljuw in Kennemerland.
- *62 1288 Grote watersnood. Gr. Floris V maakt hier gebruik van en neemt West Friesland in o.l.v. v. Brederode
- *63 1288 Willem II v. Egmont vermeld samen met zijn zoon Gerard [***]
- *64 Na 1288 Gheye Jansz. v. Egmond heeft ruzie met de Abdij. Beweert dat hij land in erfhuur heeft. De Abdij wint. [ARA Egm. inv. 126 Reg. 127, gedr. v. Mieris II p. 25]
- *65 31-10-1288 Erkenning Erfelijke Rechten op de Advocatie. [ARA Egm. inv. 1 fol. 10 Reg. 101 en inv. 3 fol. 50 Reg. 109. Gedr. OHZ, II, 484 en 643]
- *66 1289 Vrede met de West Friezen.
- *67 1289 Oorkonde betr. weiderechten. [Oork. 767]
- *68 20-01-1289 Graaf Floris V aanvaardt de onderwerping van de ingezetenen van Houtwouderambacht en verleent hun een keur. [Oork. 737. OHZ. II, 649] Origineel is bewaard gebleven. Medebezegeld door Willem v. Egmont, Abt Floris v. Egmond en Dirk v. Brederode. [Bevest. 10. Van den Bergh, OHZ, II, nr. 649]
- *69 06-02-1289 Graaf Floris V aanvaardt de onderwerping van de ingezetenen van Oostermanskogge, Nieuwe en Oude Niedorp, Barsingerhorn en Winkel. [Oork. 738. OHZ II, 650] Medebezegeld als vorige oorkonde.
- *70 21-03-1289 Graaf Floris V aanvaardt de onderwerping van de ingezetenen van Drechterland en verleent hun een keur. [Oork. 740. OHZ II, 650] Medebezegeld als vorige oorkonde.
- *71 25-03-1289 Graaf Floris V verleent de burgers van Medemblick een keur of bevestigt hun rechten [Oork. 741. OHZ II, 664]
- *72 1290 Gr. Floris V stelt de St. Jacobsorde in (motief de z.g. Jacobsschelp).
- *73 08-04-1290/ 31-03-1290 Graaf Floris V schenkt enige onbekende goederen aan Willem v. Egmont. [Oork. 768]
- *74 20-05-1290 Graaf Floris V bevestigt heer Willem v. Egmont in het bezit van Oudkarspel e.a. Ambachten waarmee hij door Ruwaard Floris (28-01-1256/ 26-03-1258) was beleend in ruil voor het Ambacht Warmenhuizen. *b. [Oork. 781] Uit andere bron weet ik dat het hier ging om een ruil tussen het Ambacht en de tienden te Oud Karspel, Oudorp, Wadwey, Spanbroek en Oterleek tegen het Ambacht, de tienden en de visserij te Warmenhuizen. [Bergh OH II - 710]
- *75 16-06-1291 Gravin Beatrix, heer Gijsbrecht van Amstel, Willem van Egmont en Filips van Duvenvoorde, Baljuw van Kennemerland oorkonden dat de Kennemers en de Friezen van de Abdij van Egmond, land te Schagen hebben ontvangen op voorwaarde de dijk aldaar te onderhouden. [Oork. 838 Origineel bewaard gebleven met zegels van bovengenoemden.

*a: Voorwaarde:
Dit goed gaat over op zijn erfzoon Gherairde en diens kinderen.

*b: Onduidelijk is of hiermee het Slot op de Hoef of het Huis te Rinnegom bedoeld wordt. [ook OHZ IV nr. 2120]

*b: Warmenhuizen was dus een oud bezit van de Heren v. Egmont. Dit is een belangrijke oorkonde die mogelijk aangeeft waar het oorspronkelijke grondbezit van de Heren van Egmont lag.

Willem II

- Noten: Bevestiging 11. Van den Bergh, OHZ, II nr. 779]
 Floris verbleef op deze datum in Engeland. Zijn vrouw Beatrix nam waar.
- *76 14-03-1292 Graaf Floris V bevestigt de Abdij v. Egmond in het bezit van goederen en rechten, haar door vroegere Graven geschonken. [Oork. 885]
- *77 19-03-1292 Gr. Floris V verleent een keur aan de West Friezen. [Oork. 858]
- *78 21-03-1292 Gr. Floris V verleent een keur aan de Kennemers. [Oork. 859]
- *79 12-07-1294 Willem II vermeld [Oork. v.d. Berg II nr. 779a] betr. Beatrix.
- *80 08-09-1295 Graaf Floris V stelt, uitspraak doende in een geschil, de grenzen vast van drie hoeven land door heer Floris van Rodenburg van de Abdij van Egmond in leen gehouden. [Oork. 904]
 De Heren v. Rodenburg waren burenen van de Heren v. Egmont. Zij woonden ten westen van de Heereweg, recht tegenover het Altrudeland. *b
- *81 26-03-1296 Graaf Floris V zegt toe samen met Vrouwe Katharina v. Voorne, Burggravin van Zeeland, Heer Willem v. Egmont en Filips van Wassenaer binnen een jaar uitspraak te doen inzake de vergoeding van de schade door hem toegebracht aan de goederen van Heer Wolfert van Borselen c.s. tijdens hun ballingschap. [Oork. 911. Origineel bewaard gebleven met zegels van bovengenoemden. Witte kleur was, bevestiging 10. Van den Bergh, OHZ, II, nr. 934]
- *82 24-06-1296 Graaf Floris V gevangengenomen.
- *83 27-06-1296 Graaf Floris V vermoord te Muiderberg. Gr. Jan I volgt op.
- *84 1296 Willem v. Egmont belegert Muiden en Kroonenburg. [J. Kok]
- *85 Willem vertrekt naar Engeland om Gr. Jan I op te halen.
- *86 07-01-1297 Is getuige bij het huwelijk van Graaf Jan met Elisabeth, dochter van Koning Edward I te Ipswich. [Van den Bergh OHZ, II, nr. 975a 08-01-1297 en nr. 977a 25-01-1297 en nr. 978]
- *87 20-01-1297 Overlijdt zijn vrouw.
 [Necrologium Baldewinus: Januarii F (= 20) Ada, uxor Wilhelmi de Egmonda, militis, anno M^o CC xcviij^o (1297), qui legat conuentui unam libram annuatim, et sepulta est sub petra, a latere boreali supradici Wilhelmi, videlicet inter Wilhelmum, martium suum, et Magaretham de Blanchenheim, uxorem iunioris Wilhelmi de Egmonda, filii Gerardi militis, Ista Ada suit prim, que infra ecclesiam monasterii sepulta exstitit de prosapia Egmondensium, que antea in Paradiso sepeliebantur]*a.
- *88 *-01-1297 Begeleidt Graaf Jan op zijn terugtocht naar Holland.
 Was dus kennelijk niet thuis toen zijn vrouw rond 20-01-1297 overleed.
- *89 27-03-1297 Veldslag te Vronen.
- *90 01-08-1299 Wolfert v. Borselen valt in ongenade bij de Gr. v. Holland. [Burgers Rijmkroniek blz. 59 en 150] Hij wordt vermoord door de Wassenaargroep.
- *91 27-10-1299 Graaf Jan I draagt de macht over aan Jan II v. Henegouwen.
- *92 07-11-1299 Graaf Jan I, verleent op gezag en met goedvinden van Jan I v. Henegouwen, een keur aan de ingezetenen van West Friesland. Medegezegeld door Willem en Gerard van Egmont, Dirk v. Brederode en de steden Haarlem en Alkmaar. [Oork. 1035. OHZ II, 1098 (Afschrift)]
- *93 10-11-1299 Graaf Jan I sterft als laatste van zijn Huis te Haarlem.
 Jan II v. Avesnes volgt op tot † 1304.
- *94 28-11-1299 Gravin-weduwe Elisabeth, verklaart dat broeder Jacob, monnik te Egmond en grafelijk Kapelaan, een Kapelanie heeft gesticht ter nagedachtenis van de Graven Floris V en Jan I. [Oork. 1038 Afschr. in het abdijarchief Egmond]
- *95 21-10-1301 Paus Bonifatius bevestigt de erfelijkheid van de Abdijlenen.
 [ARA Egm. inv. 3 fol. 25vo Reg. 124]
- *96 Mogelijk is Willem II begonnen met de bouw van het nieuwe (vierkante) Slot op de Hoef. [Berger]

*b: De Rode van de Burch, dus het onontgonnen land ten westen van Egmond aan de Hoef.

*a: Voor vertaling zie Bl. 12.

Willem II

- Noten: *97 1303 Geschil over erfhuur Aremer- en Winnemersweth met de Abdij. [Regale 95]
 *98 24-02-1304 † Abt Floris Utenhaghe.
 *99 20-03-1304 † Willem II v. Egmont. [Necrologium Baldewinus: Martius C (= 29) Wilhelmus de Egmonda, miles, anno M^o CCCo iii^o (1304), qui dedit unam libram annuatim, et sepultus est in boreali abside Ecclesie, in sepulcro Ade, uxoris sue] vlg. Woutersz. seer oudt (72 jr.)
 *100 1304 Slag bij het Manpad.

Aanvullingen:

- *101 01-01-1264 Heinricus Bisschop v. Trajectum oorkondt dat hij zijn Officiaal naar Egmond heeft gezonden i.v.m. een geschil tussen het convent en de parochianen over het onderhoud van de parochiekerk.
 Het convent moet de parochiekerk onderhouden.
 De parochianen moeten de Mariakapel en het kerkhof onderhouden.
 [ARA Egm. inv. 116, reg. 76 (oorspr. inv. nr. 117). Afschrift Inv. nr. 3 fol. 40vo gedrukt OHZ II- 108] met zegel van o.a. Willem v. Egmont.
- *102 Vóór 12-03-1283 beleent Hr. Gysbert v. Boekel met het Westambacht Ysselmonde, laatste verm. 13-10-1633. [Ons voorgesl. 251 blz. 109]
- *103 Vóór 12-03-1283 beleent Hr. Gillis v. Voorschoten met het Oostambacht Ysselmonde, laatste verm. 28-04-1437, gesplitst:
 A 27-03-1439 Hr. Hughe v. Lannoy, laatste verm. 12-11-1496.
 B 27-09-1451 Gotschalck Oom.
 Samengevoegd 12-11-1496. Floris v. Wijngaerden, laatste verm. 08-12-1656.
- *104 02-08-1296 Verklaart in Haarlem te zullen blijven en Gr. Jan I v. Holland te steunen. [Bergh OH II - 954]
- *105 Milaan was oorspronkelijk een Burggraafschap. Rond 1242 door Keizer Wenceslas uit het Huis Luxemburg verheven tot een Hertogdom. [Brussel 1857]
- *106 01-01-1264 Willem v. Egmont treedt op als getuige bij een Bisschoppelijke uitspraak betr. het onderhoud van kerken te Egmond. [ARA Egm. inv. 117 Reg. 76 met zegel]
- *107 31-12-1252 De Abdij verkoopt een rente op Terra Adeltrudis aan Willem v. Egmont. [Koch OHZ II nr. 962]

Necrologium 20-01-1297.

Vertaling door J. Hooftman.

“Ada, vrouw van Willem van Egmond, ridder, in het jaar 1297, die het convent een pond jaarlijks vermaakte, en begraven is onder een steen, ten noorden van genoemde Willem, namelijk tussen Willem haar man, en Margaretha van Blankenheim, vrouw van Willem jr. van Egmond, zoon van ridder Gerard. Deze Ada was de eerste, die onder de kloosterkerk begraven is gescheiden van die van het Egmondse geslacht, die eerder in het paradijs begraven werden”.



Zegel

01-01-1264

Oorkonde: ARA Egm. inv. nr. 116 reg. 76.

Zie noot 101. Corpus Sigillorum nr. 834.

Afmeting: 46 mm

Materiaal: **

Willem II

323



Zegel

16-07-1291

Oorkonde: ARA Abdij Egm. suppl.

Zie noot 75.

Zie ook Ned. Leeuw 1965 p. 405 met oorkonde.

Afmeting: 51 mm

Materiaal: Witte was



Zegel

09-01-1296

Oorkonde: Zie nevenstaande beschrijving nr. 833.

Let op de drie lilies.

Afmeting: 50 mm

Materiaal: Rode lak (? Groene was)

Bron: Gelders mengelwerk.

Collections Archives Nationales, Paris, 2bis
Archives du Royaume, Utrecht.

3. Guillaume (II) sire d'Égmond, chevalier:
Sceau armorié; armes: chevronné de douze
pièces l'écu sommé et flanqué de fleurs de lis.
(On sait que les émaux sont: d'or et de
gueules).

Légende: S(igillum) Wille[lm]i de Egm[ond]a
militis.

Cire verte sur lacs de soie rouge; diamètre: 50
mm.

C.S.N. no 834.

On connaît deux sceaux armoriés antérieurs de
ce personnage: 1^o celui dont il se servit avant
d'être armé chevalier. Armes: chevronné de
douze pièces. Légende: S(igillum) Wilhelmi de
Egmonda; diamètre 46 mm. (Arch. Gén. du
Royaume, charte Egmond du 1 janvier 1264,
Inv. no 117, analyse 76 et Arch. Mun.
d'Utrecht

du 26 juillet 1274, Inv. no 341, C.S.N. no 832),

2^o utilisé, lorsqu'il était chevalier. Mêmes
armes; légende: S(igillum) [Wil]lmi de
Egmonda militis; diamètre 51 mm. (Arch. Gén.
du Royaume, Grafelijkheid, du 16 juillet 1291,
C.S.N. no 833, J. Th. de Raadt, op cit. I, 414;
Arch. État Grand, ch. des comtes de Flandre,
fonds de Saint-Genois, no 1001 du 27 mars
1299, (reproduit par De Raadt, III, planche
CXLII, erronément chap. de Ste-Pharaïlde).

Le sceau armorié, aux trois fleurs de lis, du 9
janvier 1296 est le seul exemplaire connu de ce
type. Ces fleurs de lis étant placées hors de
l'écu, on ne peut pas les considérer comme une
brisure. Il est remarquable qu'un autre des huit
nobles, Guillaume d'Outshoorn, scella la
charte du 9 janvier 1296 d'un sceau armorié,
l'écu flanqué de deux fleur de lis. Cela suggère
que les matrices de ces deux sceaux ont été
gravées à Paris.

Guillaume II sire d'Égmond, chevalier, fils de
Gérard, mort en 1242, et de Béatrice de
Haarlem, était encore mineur et sous la tutelle
de Gauthier d'Égmond en 1248; il mourut le
20 mars 1304. Favori du comte Florent, il as-
sista plus tard au mariage de jeune comte Jean
de Hollande avec la princesse Élisabeth
d'Angleterre (le 7 janvier 1297).

Willem II

Conclusie

Op grond van het voorgaande kunnen we stellen dat Willem II, die ~ 72 jaar oud werd, een bewogen leven heeft gehad.

Samen met v. Brederode, v. Teylingen, v. Voorne, Kats en v. Heemskerk behoorde hij tot de vertrouwelingen van Graaf Floris V.

Men diende in die tijd in hoog aanzien te staan, een vleier of erg diplomatiek te zijn wilde men in de gunst van de Graaf blijven. Floris V ging niet zachtzinnig om met de oppositie. De Heren van Waterland (in principe zijn collega's) wist hij op geraffineerde wijze uit te schakelen.

De Heren v. Amstel en v. Woerden werden eveneens gebruskeerd.

De Heer v. Velsen had ook zo zijn perikelen met Graaf Floris V.

Na de moord op Graaf Floris V in 1296, moesten de edelen die deel uitgemaakt hadden van de (ondergrondse) oppositie het land ontvluchten. Hun huizen werden verwoest en hun bezittingen in beslaggenomen. Dit gebeurde door Floris-getrouwe edelen, aangevuld met een grote groep boeren. Het verhaal wil dat Floris V trouwe boeren en stedelingen tijdens zijn regering in de adelstand had verheven. Niet voor niets werd hij Der Keerlen God genoemd wegens zijn populariteit onder het gewone volk. Zijn wijze van optreden werd door de oude adel ten zeerste afgekeurd omdat hierdoor hun oude rechten in het geding kwamen.

De rol van Willem II v. Egmont in deze tijden is niet helemaal duidelijk.

Ik heb nergens een bevestiging kunnen vinden dat (volgens Woutersz.) Willem II v. Egmont sedert 1283 Stadhouder van Holland, Zeeland en Vriesland is geweest. Dit zou een aantal zaken kunnen verklaren.

Volgens A. Janse, in WI Florens, blz. 172, zegelde Willem v. Egmont voor zover bekend in totaal 12 Grafelijke Oorkonden.

Wat wij niet uit het oog mogen verliezen is dat Willem II v. Egmont naar adellijke rang in Holland de tweede plaats bezette. Het oude Geslacht v. Wassenaer had mogelijk dezelfde status. De Burggraven v. Leiden (v. Cuyck) waren dienstmannen en van oudsher niet afkomstig uit het Graafschap Holland, evenals v. Voorne en Kats. De Geslachten v. Brederode en v. Teylingen waren bastaardtakken uit de Grafelijke familie.

De Heren v. Egmont hadden er dus véél voor over om het aanzien van de familie ongeschonden door deze moeilijke tijden te kunnen loodsen.

Gerrit III

18e (Heer) van Egmont.
Overleden vóór zijn vader.

Hier doet zich het probleem voor dat Rechte lenen niet konden vererven naar kleinkinderen.

Vader: Willem II Zie Nr. 43
Moeder: Blancha Maria (Ada) v. Milaan

Geboren d.d. *a te: *a: voor 1288. Zie Hfdst. 43 noot 63.

Gehuwd d.d. te:
Met: Elisabeth

Dochter van: (? Willem Hr. v.) Graaf v. Strijen (Stienen bij Dordrecht). *14
en: Christina v. Lynden

Zij geb. d.d.
Zij gest. d.d. 16-12-1297 Begraven te Abdij Egm. Nocr. Bald. *15

Gestorven d.d. 18-05-1300 *1 te:
Begraven d.d. te: Abdij v. Egmond Nocr. Bald.*2

Kinderen:

1 Willem III	Zie Nr. 45
2 Wouter	Zie Nr. 46
3 Nicolaas Dek VA3	Geh. met: Elisabeth v. Heemskerk. *16
4 Jan Dek VA4	*12
5 Aleid († 1311) Dek VA5	Geh. met: Jacob v. Lichtenberg. *b († 1304) *b: Vlg Bockenberg.
6 Sophia	Geh. met: ** Hr. v. Warmond. *17
7 Gerard	*18

Noten: *1 Dek en Brussel 18307 geven aan † 18-05-1300, dus vóór zijn vader. Ook Detmold geeft aan dat hij in 1300 vóór zijn vader overleed. Dit is goed mogelijk omdat zijn vader erg oud werd (72 jr.). v. Alkemade geeft als sterfdatum **-07-1312. Woutersz. noemt 03-07-1312. *c

*2 Het Necrologium Baldewinus vermeld op:
Mei G (= 20) Gerardus de Egmonda, miles, laicus, anno M^o CCC^o (1300), qui dedit x β annuatim, et sepultus est in abside boreali Ecclesie, ad caput domini Wilhelmi, patris sui. (vermeld in de Tabula)
Juli B (= 3) Wilhelmus de Egmonda, filius Gerardi de Egmonda, militis, anno Mo CCC^o xij^o (1312), qui legat conuentui unam libram annuatim, et sepultus est inter Gerardium, patrem, et Elisabeth de Strenen (cc), matrem suam.
(cc)= Wijn tekent aan: Verba de Strenen in versione Belgica redduntur per “van Streenen” Fuit autem isra Elisabeth Wilhelmi, Domini regionis Striensis (‘t Land van Strijen), filia: de qua viie apud Butkens, Trophées de Braband, Tom. 2, fol. 199. Strieën, Striene, Strene istius Regionis nomen olim, promiscue, scribebantur.

*3 Bont geeft aan: Aan het hoofdeinde van zijn vader, alsmede Gerardszoon (**) in de Noorder Abside.

*4 1283 en 1288 Vermeld samen met zijn vader. [**]

*5 31-03/ 08-04-1290 Graaf Floris V draagt hem weiderechten op te **. [Oork. 767 Deperd. verm. AN Parijs, inv. Egmont, fol. 55r, B.]

*6 14-03-1292 Borg voor Graaf Floris V. Bevestiging oud Abdijbezit. [Oork. 855, Bergh OH II - 811]

*c: Volgens Hovaeus werd hij mogelijk al tijdens het leven van zijn vader gehuld

Zie verder Bl. 05

Gerrit III

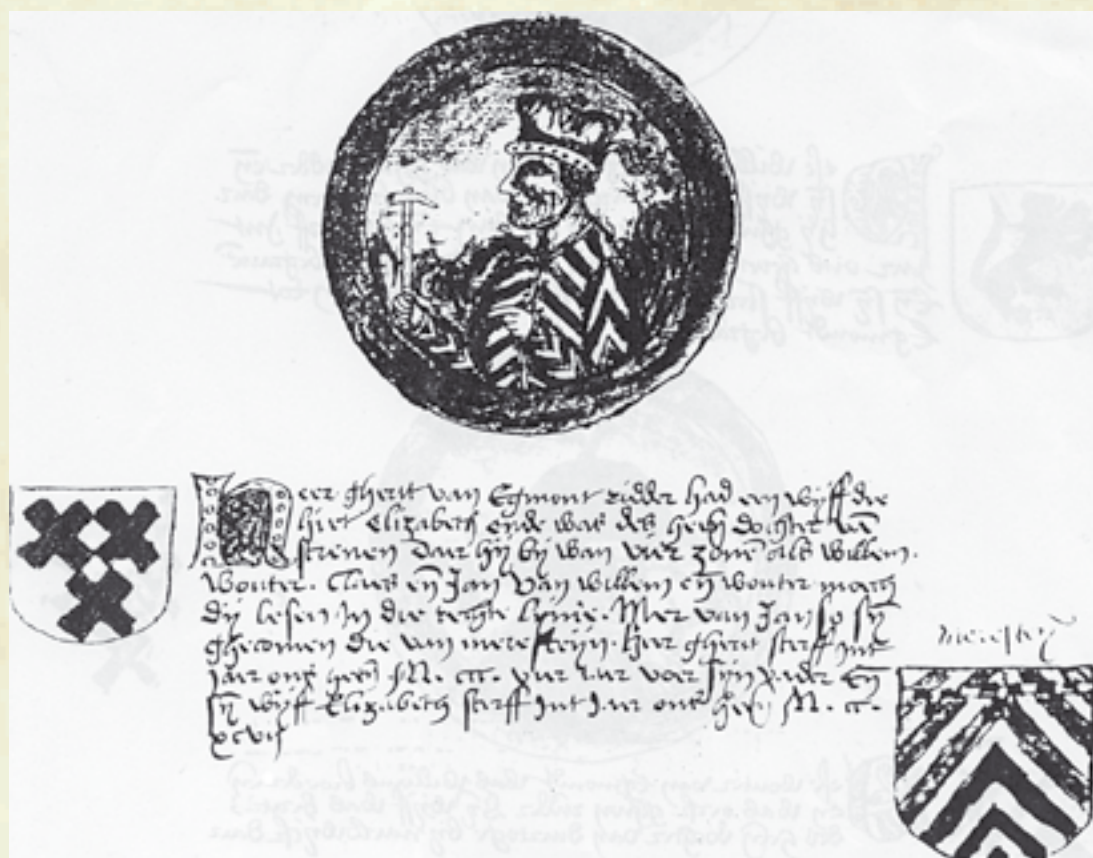

*1: Let op; in het portretje heeft Gerrit een hamer in de rechterhand. Dit geeft mogelijk aan dat hij bouwheer van iets was.

Detmold L3. 429 fol. 130.

Heer gherit van Egmont ridder had een wijff die hiet elizabeth ende was des heren dochter van Stienen daer hij bij wan vier zonen als Willem, Wouter, Claes ende Jan Van Willem ende Wouter moghen wij lesen in die rechte lijnie. Mer van Jan so sij ghecomen die van meresteijn. heer gherit sterff int jaer ons heren M. ccc. vier iaer voor sijn vader En sijn wijff Elizabeth sterff int jaer ons heren M. cc. xcvij (1297)

Dat Gherit vóór zijn vader overleed is voor Woutersz. mogelijk de reden geweest om geen portret van hem op te nemen. Wel noemt hij in zijn kroniek de sterfdatum 03-07-1312. *2

De vermelding van Jan als stamvader van de zijtak v. Merenstein is eveneens opvallend en wijkt af van verschillende andere kronieken. Het Egmontwapen met lambel impliceert niet dat het hier om een bastaardtak gaat. Ook zijtakken voerden in die tijd vaak een lambel over het volle wapen om verwarring met de hoofdtak te voorkomen (in hoofd- en zijtakken kwamen vaak dezelfde voornamen voor).

*2: Al eerder is opgevallen dat de onderschriften van de portretten bij Woutersz. op enkele punten afwijken van de tekst uit zijn kroniek.

Woutersz. heeft geen afbeelding van hem.

Gerrit III



Opschrift: 18 Gerard 3 fils de Guillaume 2, xviii
seig. degmont

Opvallende details
in deze tekening
zijn:

1. Het is de meest
ruwe schets van de
serie.
2. Bonthoed met
veer.
3. Borstsieraad.
4. Zwaard met
haakvormig gevest.
5. Puntschoenen.
6. Het wapen van
zijn echtgenote is
niet aangegeven.

Gerrit III

328

v/d Schelling

Gerard de IIIe, Zoon van Willem de IIe, de XVIIIe Heer van Egmond, troude Vrow Elisabeth Dochter van de Graaf van Strijen, bij welke hij verwekt heeft drie Zoonen, Willem, Wouter, Nikolaas, en een Dochter Sophia, die de huisvrouw wierd vande Heer van Warmond, Hij was een zeer sterk en strijdbaar Prins, en stierf in Julij vant jaar 1312 regeerde alleen agt jaren en legt ***

Brussel 6049 fol. 125.

Gherardus autem, filius Wilhelmi de Egmonda, genuit ex Elisabeth de Streven uxore sua Wilhelmum sibi succedentem, Walterum, Nicolaum et Johannem. Sed Nicolaus solus fuit inter eos miles. Obiit autem Gerardus de Egmonda, miles iam dictus anno domini mcccxlili^o die mensis Maij (**-05-1343) quadriennio ante partem suum Wilhelmum. Elisabeth uxor eius obiit anno domini mccc-cxix^o (1319).

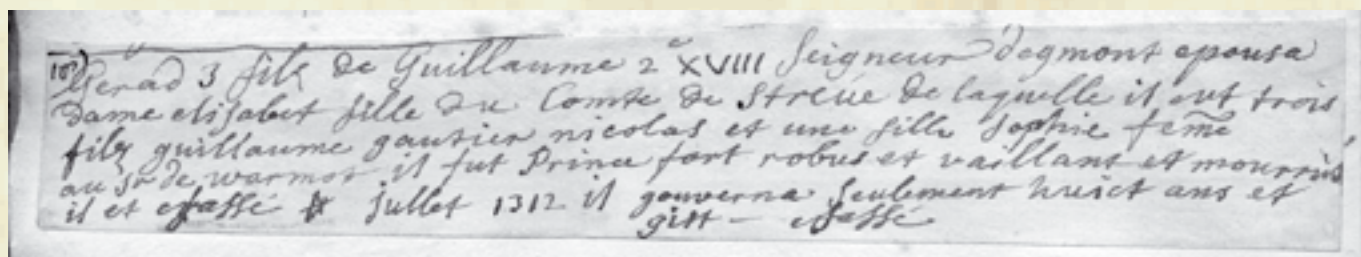

Woutersz blz. 25R.

Gerit, die derde van dier naem, worde die xviii (18) heer tot Egmont. Hy nam te wive Elisabeth, des heeren dochter van Strenen, daer hy drie soenen by wan, Willem, Wouter ende Claes, alle drie Riddern. Ende hy starf haestelicken int Jaer ons heeren xiii^c. ende xii den derden dach in Julio (03-07-1312) als hy neghendalf iaer geregiert hadde en worde in die Abdie van Egmont begraven by syn huysvrouw die starf int Jaer xii^c ende xcvi (1297).

Brussel 18307.

Het wapen van de echtgenote is bij Brussel 18307 en Detmold hetzelfde.

Gerard, seigneur d'Egmont, chevalier, espousa Isebeau Strijen (fille de Guillaume, seigneur de Strijen, et de Christina de Lynden). Il mourut auparavant son pere l'an 1300 le 18 jour de may. Elle mourut l'an 1296 le 16 jour de september et gissent au monastere d'Egmont; de laquelle il procrea

1. Guillaume (etc)
2. Wautier, seigneur d'Egmond, qui suit.
3. Nicolas Egmond, mourut 1335.
4. Jan Egmond, fonda le chasteau de Merenstein, proche de Beverwijck.
5. Aleyde Egmond, femme d' Jaques Lichtenberg, chevalier. Elle mourut l'an 1311.

Utrecht Nr 7a.

Heer Gerart van Egmont ridder wan by syn huysvrouw Elisabeth des Heeren dochter van Streven vier soonen als Willem, Wouter, Claes ende Jan. Van Willem ende Wouter moch dy lezen in rechte liny. Mer van Jan syn gecomen die van ... (Ontbreekt).

Heer Gerrit sterft int jaer ons Heeren mccc (1300), vier jaer voir syn vader, ende syn wyff Elisabeth sterft int jaer ons heeren mcccxcvii (1297).

Hierboven

Franstalig tekststrookje.



Hierboven

Het Gemeentewapen van Strijen. Sierksema blz. 128.

Zegel

07-11-1299

Oorkonde: Kruisheer nr. 1035.

Afmeting: ** mm

Materiaal: **

Gerrit III

- Noten:
- *7 1296/97 Vergezelt zijn vader naar Engeland.
[Vermeld in Jrb. Amstelodamum 29 blz. 57 en Gouthoeve blz. 125]
 - *8 1297 Vronen verwoest door Gr. Floris V. Mogelijk hierbij aanwezig.
 - *9 24-08-1299 Borg voor Hr. Jan v. Renesse. [Bergh OH II - 1077]
 - *10 07-11-1299 Getuige en medezegelaar bij de verlening van een Keur aan West Friesland door Gr. Jan I. [Oork. nr. 1035, Bergh OH II -1098]
 - *11 Ridder.
 - *12 Doet aanspraken op Gravelijke lenen o.a. te Tuttingehorn, Petten en de Zijpe.
[ARA Den Haag Reg. E.L. fol. 23]
 - *13 Wordt genoemd in het Detmoldse handschrift als stamvader van de Heren v. Merenstein. Weerlegd door W.A. Beelaerts v. Blokland. [Ned. Leeuw 1914]
Zijn zoon Jan bouwt het Slot Merenstein bij Beverwijk.
Vlg. Dek † 31-10-1312. Vlg. Brussel 18307 † 1319.
 - *14 Vlg. Gouthoeven blz. 125 (Jrb. Amstelodamum 29 p. 57), 's Heeren dochter v. Strien bij Dordrecht. Vlg. Brussel 1857 dochter van de Gr. v. Oostervant.
 - *15 Het Necrologium vermeld op December G (= 16) Elisabeth de Strenen, uxor Gerardi de Egmonde, militis, anno M^o CC^o xcviij (1297), qui legat xxx (30) ß annuatim, et sepulta est a latere borealj Wilhelmi, filii sui.
Het Brusselse handschrift 18307 geeft † 16-09-1296.
Vermeld in de Tabula.
 - *16 Nicolaas werd 21-10-1303 beleend te Heemstede door Nicolaas v. Putten.
[Reg. Hann. blz. 9] Na opdracht uit eigen. [Ridderschap, A. Janse blz. 415]
11-08-1305 Getuige van de Gr. v. Holland. [v. Mieris II blz. 119]
Abt Berthout v. Oyen (1308-19) noemt hem zijn neve.
Volgens Bont werd hij samen met zijn broer Jan († 1312) begraven in één graf in de Noorder Abside van de Abdijkerk.
Volgens J. Kok was hij Dompriest te Utrecht.
Volgens Dek † 1305. Brussel 18307 noemt 1335. Nocr. noemt 22-05-1305.
Had vlg. Dek een dochter Elisabeth (VA3a). [Wapenheraut VII blz. 304]
 - *17 Sophia wordt vermeld in de Tabula. Zij † 1309.
Mogelijk wordt deze Sophia verward met Sophia (Hfdst. 42-2).
Sophia wordt ook genoemd als echtgenote van Claes (v. Veen). Deze Claes † na 1390. Zie verder bij v. Veen Hfdst. 69, Bl. 13.
 - *18 Gerard wordt genoemd in de Tabula. Mogelijk is hij dezelfde als de in het Necrologium genoemde Gerard Gerardsz. die vlg. Bont werd begraven in de Noorder Abside.
 - *19 Opvallend is het aantal bastaardtakken dat pretendeert af te stammen van het Huis van Egmont via deze Gerard. Veelal ontbreekt het bewijs hiervoor.
- Aanvulling:
- *20 31-10-1288 Verklaring van Abt Floris: De zonen van Gerrit III erven diens Abdijlenen ingeval Gerrit voor zijn vader Willem sterft. Kennelijk was Gerrit in 1288 ziek. [ARA Egm. Inv. 3v fol. 50 Reg. 109 en OHZ II- 643]

Conclusie

Gerrit III stierf vóór zijn vader. Hij was erfopvolger, dus wordt hij gerekend tot de Heren van Egmont. Hij heeft echter niet over de Heerlijkheid Egmond geregeerd. Dit is mogelijk de reden waarom zijn portret bij Woutersz. niet voorkomt. Waarom van hem wel een schilderij in het Hof te Brussel hing, is niet helemaal duidelijk.

Doordat hij niet daadwerkelijk geregeerd heeft, wordt zijn naam in slechts enkele oorkonden genoemd.

Gerrit III

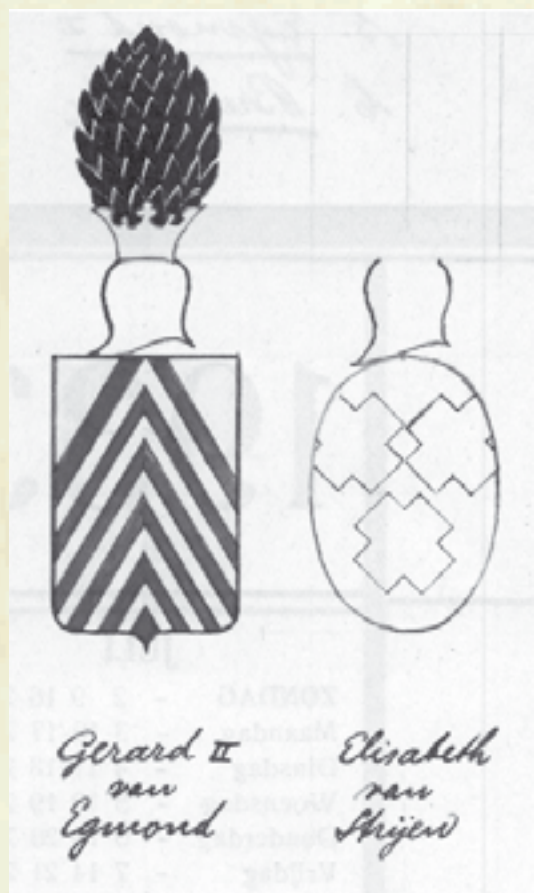
**Links**

A. ten Bruggencate
Bl. 5.

Rechts

Zegel uit 1296 vlg.
Corpus sigillorum
nr. 835.

Gerard zegelt met een barensteel.
Zijn vader † 1304 voert het volle wapen.

Willem III (De Goede) *4

De Goede *4

19e Heer van Egmont. van: 1304 *a tot: 1312

Hier zijn 2 problemen aan de orde: Voor een recht leen kon hij zijn grootvader niet opvolgen maar ook kon zijn broer niet zonder meer opvolgen.

Vader: Gerrit III Zie Nr. 44
Moeder: Elisabeth v. Strijen

Geboren d.d. te:

Gehuwd d.d. te:

Met: Margaretha

Dochter van: Gerard V Graaf v. Blankenheim *3
en: Ermengaerd v. Luxemburg *b

Zij geb. d.d.

Zij gest. d.d. 27-06-1312 *c Begraven te Abdij v. Egmond. [Necr. Bald].

Gestorven d.d. 02/03-07-1312 *d

Begraven d.d. te: Abdij v. Egmond. (Necr. Bald).

Kinderen: geen Opgevolgd door zijn broer, zie Hfdst. 46.

- Noten: *1 Heer van Warmenhuizen etc. Zie voorgangers.
*2 Diverse bronnen verschillen van mening of hij ridder was.
*3 Familie van de Utrechtse Bisschop Frederik v. Blankenheim † 1423.
*4 De Goede was ook de bijnaam van Graaf Willem v. Holland uit het Henegouwse Huis (1304- 1337). [Hugenholz Tijdschr. v. Gesch. 65 (1952) p. 136/ 49]
*5 Komt voor in "Gijsbrecht v. Amstel" van Joost v.d. Vondel. [Gouthoeve blz. 126 (Jaarb. Amstelodamum nr. 29 blz. 56)]
*6 07-08-1303 Graaf Jan II verleent te Aelbrechtsberg de Kennemers Handvesten. Willem v. Egmont is één van de medezegelaars als Knape. [Dagvaarten en Fasel St. Arch. Reg. 5]
*7 09-12-1304 † Graaf Jan II opgevolgd door Willem III v. Avesnes tot † 1337.
*8 Volgt in 1304 zijn grootvader op, ook als Advocaat.
*9 1304 Egmond was een "adellijk dorp" waar in die tijd veel edellieden woonden. [Hoveus p. 52]
*10 1305 Getuige voor Graaf Willem III v. Holland. [v. Mieris II blz. 48 en 49]
*11 05-02-1308 † Abt Werner Utenwaerd.
*12 1310 Sticht te Haarlem een Lazaruskapel. Deze wordt niet erkend door de Grootmeester der Orde. [Hof en Deugd boven geweld blz. 69, Regesta Hann. bl. 24]
*13 1310 Paus Clemens bevestigt hem in het ambt van Advocaat en in zijn Abdijlenen. [ARA Egm. inv. 3 fol. 26 Reg. 151, v. Mieris II blz. 92]
*14 07-05-1311 Laat bij testamentaire beschikking een klooster in de Hout bij Haarlem stichten. [Hof, Bijdr. Bisd. Haarlem III blz. 141, Matth. Vet. Test. p. 348]
*15 1303 Getuige van de Bisschop v. Utrecht. [v. Mieris II blz. 38]

*a: Volgt zijn grootvader op (zie Hfdst. 43).

*b: Dochter van Gerard v. Luxemburg, Hr. v. Durby en Machteld v. Kleef.

*c: Verm. in Tabula.

*d: Vlg. Brussel 18307, 05-07-1312. Vlg. Woutersz. Kroniek en v.d. Schelling (Franse tekststrook), 03-07-1322. Ook verm. in Tabula.

In zijn testament van 12-03-1311 worden genoemd Matheus, kapelaan Harman, clerck.

Er is ook een testament van 13-03-1310. [Regesta Hannonensia blz. 39]

Willem III



Onderschrift:

“IN tjaer ons Heeren XIIIc. XII. den IIIen. dach In Julio. starff heer Willem heer van Egmont. Joncker ende nijet Ridder. doe hij VIII. Jaer geregeert hadde. ende hadde te wijve vrouwe Margriet des graven dochter van Blanckenhem.

Vrij vertaald: Willem stierf 03 Juli 1312 en regeerde 8 jaar.

Opvallend is dat hier de naam van zijn echtgenote vermeld wordt.

Opvallende details in deze tekening zijn:

1. Hoed met twee veren.
2. Borstsieraad.
3. Enorm zwaard. Bij dit z.g. kruis-zwaard fungeerde de knop als contragewicht.
4. Stersporen.
5. Groen onderkleed.

Willem III

333



Opschrift: 19 Guillaume 3 fils de Gerard 3, xix Sr degmont

Opvallende details in deze tekening t.o.v. Woutersz. zijn:

1. Hoed met één veer. De tweede gaat m.i. enigzins schuil.
2. Lambel in wapen van echtgenote.
3. Het borststuk dient hier mijnsinziens als sluiting.

Willem III

334

v/d Schelling

Willem de Ille, Zoon van Gerard de IIIe. de XIXe Heer van Egmond, troude Vrow Margareta Dochter van de Graaf *4 van Blankenheim. Hij stierf zonder kinderen int midden van een groot Hof van Ridderen *** doen wonende te Egmond, en dat den 3 Julij 1322. Hij heeft geregeert 9 jaaren, en legt begraven inde Abdije.

*4: De v. Blankenheims werden pas in 1380 graaf.

Hieronder

Franstalig tekststrookje.

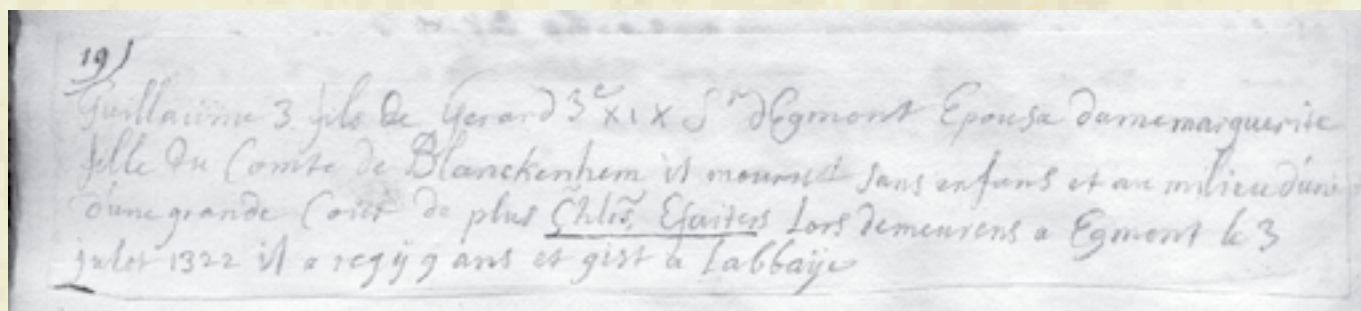

Woutersz blz. 25R.

Willem, die derde van dier naeme, worde die xix (19) heer tot Egmont ende hadde te wive Margriete, des heeren graven dochter van Blanckenheim. Ende dese here Willem was seer guet, seer barmhertich, alsoe dat hy worde geheten die guede Willem van Egmont. Hy hadde sonderling in syn leven gheen oerloghen, mer regierde tlant in groeter vreden; ende op dese tyt was Egmont schoender ende beter dan eenige steden in Hollant ende daer woenden oeck veel edele ridders ende schiltknappen, als Jan van Renesz, Henrick Creveel, Cornelis van Sonnevelt, Warnaer van Raephorst, Adriaan van Riewyck, Claes Baniaert *1, die altesamen edele rycke Jonckern waren. Ende die Coddens, die Briels, die Cloppers, die Camers *2 worden oeck onder die welgeboren mannen gerekent. Ende Int Jaer ons heeren xiii^c. ende xxii *3 den dach in Julio (03-07-1322) starf heer Willem van Egmont als hy x (10) iaer geregiert hadde en is tot Egmont in Abdie begraven.

Detmold L3 nr 429 fol. 130V.

Dese Willem van Egmont enwas ghen ridder ende sij wijff was margriet van blanckenheim daer hij ghen keijnder bij en wan ende hij sterff int jaer ons heren M.ccc.xii (1312) en leijt tegmondt begraven en sij wijff sterff in dat selfde jaer ende leggen tot Egmondt begraven

Hovaeus schrijft:

Het oude boek waaruit dit geschreven is was op het laatste blad zo verduystert en gereten van ouderdom, dat niet is vast te stellen of Wouter een zoon of een broer van Willem III was.

*1: v.d. Woude noemt in zijn Kroniek van Alkmaar, blz. 109, Edele huizen van: Renesse Kranenbroeck Krevel Raephorst Riedwyck. Deze zijn allen verwoest in 1315. Kranenbroeck is verbouwd tot boerderij. Brussel 1857 noemt hier ook Hugert Grebert.

*2: Zie Hfdst. 38 Bl. 05.

*3: xxii moet xii zijn. Dus: 03-07-1312. Zie ook de tekening. 1322 wordt ook in Brussel 1857 vermeld. Hovaeus noemt 03-07-1312, hij regeerde 8 jaar.



Willem III

Brussel 6049 fol. 125.

Wilhelmus, filius Gerardi predicti, successit avo suo Wilhelmo de Egmonda militi, ducens in uxorem Margaretam de Blankenheim, de qua non genuit. Hic non fuit miles et obiit sine prole, anno domini mcccxi^o, iii^a die mensis Julii (03-07-1312) et sepultus *1 in monasterio Egmondensi. Et uxor eius obiit anno domini mcccxiio (1313).

Utrecht Nr. 7a.

Dese heer Willem van Egmont was geen ridder. Hy en had by syn huisvrouw Margriet van Blanckenheim gheen kinder ende sterft anno mcccxi (1312). Int selver jaer sterft oock syn wyff ende beyde tot Egmont begraven.

Brussel 18307.

Guillaume, seigneur d'Egmond, chevalier, espousa Margarita, fille du comte de Blancquenhem. Il mourut sans en fans l'an 1312 le 5 jour d'juillet. Elle mourut l'an 1312 et gissent a Egmond.

Kloosterstichtingen

Dit is een opmerkelijke geschiedenis.

We kunnen ons afvragen waarom Willem III in 1310 in Haarlem een kapel of klooster wilde stichten voor de Lazarieten. Een mogelijke reden hiervoor is dat zijn vrouw bindingen had met Haarlem.

Nu weten wij weinig over het Geslacht Blankenheim (of heim). Op internet komt een Duits geslacht von Blanckenheim voor. Het wapen is een klimmende leeuw met lambel op een gouden schild. De enige die mij bekend is met deze naam is de Utrechtse Bischoep Frederik v. Blankenheim † 1423. Sommige schrijvers stellen dat de kapel (of het klooster) die Willem III wilde stichten, voor de Lazaristen bestemd was. *5 Aangezien deze orde (vlg. WP) pas in 1625 gesticht werd en na 1632 haar naam kreeg, is dit niet mogelijk. Mogelijk wordt in een oorkonde of kroniek melding gemaakt van een Lazaruskapel. Ik ga ervan uit dat hier dan de algemene betekenis van Lazaruskapel bedoeld wordt n.l. een kapel voor zieken.

De Lazarieten of Hospitaalridders van de H. Lazarus (vlg. WP) waren een Ridderlijke/Geestelijke Orde die in de 13e eeuw werd gesticht als opvolger van een te Jeruzalem opererend religieus genootschap uit de 10e eeuw. Zij had de verzorging van melaatsen tot doel. Het is goed mogelijk dat de Lazarieten ook in Holland sympathisanten en begunstigers hadden.

Ons is overgeleverd dat de Grootmeester van deze orde dit voornemen van Willem III heeft afgewezen. *2 Zo'n afwijzing door de Grootmeester is opmerkelijk en vond slechts dan plaats indien het geschonken goed besmet was d.w.z. wanneer b.v. de schenker of de direct betrokkenen geëxcommuniceerd waren of indien de schenker niet te accepteren voorwaarden stelde.

Over Willem III, ook wel de Goede genoemd, is nergens vermeld dat hij in onmin leefde met de kerk.

De bouwplannen zijn uiteindelijk niet van de grond gekomen.

Willems zoon Wouter III schenkt dan ook na 1310 de goederen die zijn vader aan de Lazarieten had toegezegd *3 aan de St. Jans Orde.

Mogelijk is in het bewaard gebleven archief van deze orde hierover nog iets terug te vinden. In zijn testament uit 07-05-1311, dat ik overigens niet heb kunnen bestuderen, beschikte Willem III dat een klooster, genaamd het Nieuwenklooster, in de Hout bij Haarlem gebouwd diende te worden. Met de Hout wordt meestal het gebied ten zuiden van de Stad Haarlem bedoeld. Meerdere locaties binnen dit gebied komen in aanmerking. Kloosters werden in die tijd zoals gebruikelijk binnen de stadsmuren gebouwd. Buiten de stad lagen meestal alleen de kloosters die zich bezighielden met de opvang van mensen die leden aan een besmettelijke ziekte. *4 Evenals de overige Heren v. Egmont had Wouter II bezittingen te Haarlem. Hij vlucht in 1315 na een aanval van de West Friezen met alle Egmondse edelen naar Haarlem.

*1H: sepelitur.

*2: Vlg. Beelaerts v. Blokland; omdat de stichting zonder zijn voorkennis gedaan was. [Regesta Hann. blz. 35, Bijdr. Bisd. Haarlem III 1882 blz. 82]

*3: Land te Castricum. Zie ook Deugd boven geweld blz. 70 en blz. 661 noot 21.

*4: Een mogelijke locatie is de kapel van het Leprozenhuis aan de Schoetersingel.

*5: Zie J. Houben Zeven eeuwen Haarlem III blz. 77.

Wouter III

20e Heer van Egmont.

van: 1312

tot: 1321

Dek noemt hem Wouter II. Hovaeus twijfelt of hij een broer of een zoon van Willem III was.

Vader: Gerrit III
Moeder: Elisabeth v. Strijen

Zie Nr. 44

Geboren d.d.

te:

Gehuwd d.d. ** (in 1317 dispensatie)

te:

Met: Beatrijs

Dochter van: Dirk, Hr. v.d. Doortoghe, *e Zegwaard en Zevenhuizen. *4
en: Ermegaerd (zij x2 Willem v. Leiden)

Zij geb. d.d. *5

Zij gest. d.d. 11-09-1323

Begraven te Abdij v. Egmond. [Necr. Bald.]
vlg. Tabula in Noorder Abside.

*e: Het geslacht Doortoghe uit v. Brederode stierf in 1306 uit.

Gestorven d.d. 03-09-1321 *a

Begraven d.d.

te:

te: Abdij v. Egmond [Necr. Bald.]
in Noorder Abside.

*a: vlg. Brussel 18307 † 09-09-1321. Vlg. Tabula 03-09 1321. Hij was de eerste Baron die 3 pond naliet.

Vlg. Woutersz. als laatste Heer v. Egm.

Kinderen:

1 Johan/ Jan I

Zie Nr. 47

2 Gerrit, Hr. v.d. Doortoghe Dek VIA2 *22

Geh. met: Johanna v. Raephorst.

3 Wouter Dek VIA3

Verm. 1359 Zoenbrief Delft. *b

4 Yda Dek VIA4

Geh. met: Willem v.d. Duijn. *c

5 Sofia Dek VIA4

Non te Leeuwenberch (verm. 1351).

6 Maria Geh. met:

Hendrik v. Borselen, Hr. v. ter Veer. [J. Kok]

*b: Vlg. v. Mieris III blz. 92/93.

- Noten: *1 In Ned. Leeuw 1938, blz. 60 worden zijn lenen opgesomd: Warmenhuizen, Harenkarspel, Huisduinen, het halve Ambacht van Petten, de Zijp, de helft der sluizen te Nieuwendoren en de Ketelduinen (aan de Zijpe) benevens enkele andere. [Dek blz. 12, Beelaerts v. Blokland Ned. Leeuw 1938 bl. 60]
- *2 De Abt weigert hem te erkennen als Advocaat. [Hof blz. 67] Na overleg toch Advocaat voor het leven. [ARA Egm. inv. I fol. 25 Reg. 162 en Tabula]
- *3 De tekenaar van Woutersz. is bij het onderschrift van zijn tekening in de war. Daar staat: Wouter heer Willemszoon.
- *4 Dek noemt als haar ouders Dirk, Hr. v.d. Doortoghe, Zegwaard en Zevenhuizen † 26-01-1306 en een zekere Ermegaerd. Ook Gouthoeve noemt haar Beatrix v.d. Doortoghe. *d
De familie v.d. Doortoghe sproot uit de Heren v. Brederode. [Vgl. Ned. Leeuw 1926, blz. 235-237. Zie ook J. Verhoog Onvoltooide roem blz. 79 en 261]
Ermegaerd huwt voor de 2e maal met Willem, een jongere zoon van de Burggraaf van Leiden.
Beatrijs werd als erfdochter op 26-01-1306 door Graaf Willem III beleend met de woning te Doortoghe en 30 morgen land in Monsterland, waarvoor zij 450 pond Holl. aan de Graaf betaalde. Op 28-07-1306 werd zij door de Abt van de Sint Paulusabdij in Utrecht beleend met de tienden van de Ambachten Zevenhuizen (bij Waddingsveen) en Zegwaard (bij Zoetermeer). [Reg. Hann. blz 18 en 19]

*c: Vlg. v. Leeuwen Batt. III. blz. 941.

*d: De Tabula (Latijn) noemt: Duertoch. Vlg. J. Kok ligt Doortoogt bij Naaldwijk. Volgens sommige kronieken was haar vader een Schotse Hertog van Artuchen (Durtuchen).

Zie verder Bl. 05

Wouter III



Onderschrift:

“IN tjaer ons Heeren XIIIc. ende XXI. den IIIen. dach In Septembri. starff heer Wouter heer tot Egmont heer Willems zoon. Joncker ende nijet Ridder. doe hij IX. Jaeren geregeert hadde.

Vrij vertaald: Wouter stierf 03 Sept. 1321 en regeerde 9 jaar. Opvallend is hier de aanduiding “tot Egmont”.

Opvallende details in deze tekening zijn:

1. Hoed met twee veren, geen juweel.
2. Groen onderkleed.
3. Gem op linker-schouder.
4. Hellebaard, géén zwaard.
5. Stersporen.

Wouter III

338



Opschrift: 20 gautier3 fils de Gerard 3.

Opvallende details in deze tekening t. o. v. Woutersz. zijn:

1. Hoed met één veer.
 2. Sluitlipjes op beenstuk.
 3. Het wapen van de echtgenote vertoont twee rode kepers op een gouden veld.
- Ook het Brusselse handschrift geeft dit wapen aan. Wellicht kan dit wapen van dienst zijn bij het nader onderzoeken van de afkomst van Beatrix.

Wouter III

v/d Schelling

Wouter de IIIe, Zoon van Gerard de IIIe door de dood van zijn Broeder Willem de IIIe de XXe Heer van Egmond, troude Beatrix Dogter van den Hertog van Artuchem uit Schotland, uit welke hem een Zoon Johan gebooren is; Hij was een zeer vreedzaam Prins, Hij stierf den 2-September 1331. na dat hij negen jaaren geregeert had, en legt begraven inde Abdije.

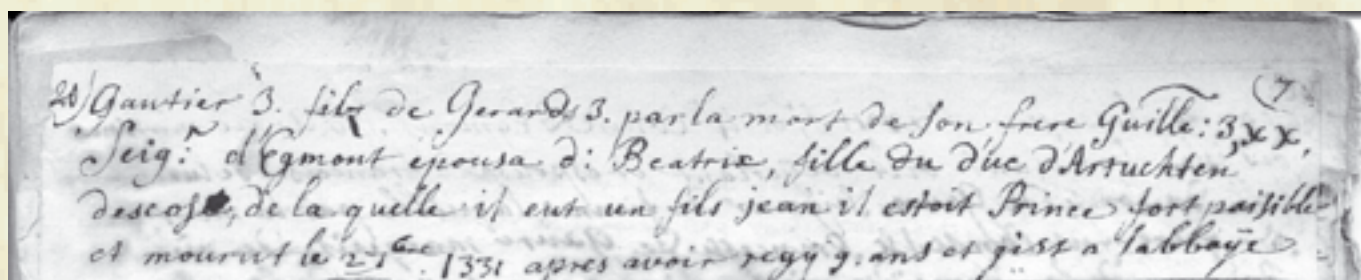

Woutersz blz. 25R+V.

Wouter, die derde van dier naeme, worde die xx. (20) heer tot Egmont. Hy was een vreesamich heer, hy en kende hem gheen oorloghen of stryden behelpen, dwelck was een verdervenisse van Egmont, Want int iaer xiiic. ende xv (1315) syn die Vriesen geweldelicken over gecomen, alsoe dat heer Wouter vluchte tot Haerlem *1 mit alle die ridders; ende sy hebben Egmont mit dat hoff te gronde toe afbebrandt, dat een groete schade was voert landt van Egmont. Ende hy troude vrou Beatrix, des hartoghen dochter van Durtuchen wt Schotlant, daer hy by wan een soen Ian. Ende int Jaer ons heeren xiiij^c. ende xxxi den derden dach in december (03-12-1331) *2 (als hy ix (9) iaren gheregiert hadde) starf hy ende is die leste heer die in die Abdie van Egmont begraven is: ende syn wyf starf twe iaren nae hem (1333) ende leyt by hem an die noortside van die kerck. Int iaer xiii^c. ende xlvii (1347) worde tot Egmont een kindt geboeren mit een hoofd, mit vier armen ende mit vier beenen.

Detmold L3 nr. 429 fol. 130V en 131.

Dese Wouter van Egmond was Willems broeder ende en was oeck ghien ridder Sij wijff was beatrix des heren dochter van deurtoge bij naeltwijck daer hij een zoon bij wan die ghenoeemt was heer Jan van Egmondt ridder en Wouter van Egmondt Sterff int Jaer ons heren M.ccc.xxi (1321) ende leijt te Egmondt begraven Beatrix sijn wijff sterff int Jaer ons heren M.ccc.xxiii (1323) en leijt oeck tot Egmondt begraven

Hierboven

Franstalig tekststrookje.

*1: Volgens Hovaeus vertrokken alle rijke Heren naar Haarlem en Leiden.

*2: Volgens Hovaeus 1321.



Wouter III

Brussel 6049 fol 1251.

Walterus, filius Gerardi et frater praefati Wilhelmi de Egmonda, successit etiam avo suo. Qui Walterus etiam non fuit miles habens in uxorem Beatricem de Duertoge *2 prope Naeltwyck, ex qua genuit Johannem de Egmonda militem. Et obiit Walterus anno domini mcccxxi^o (1321) et sepelitur in monasterio Egmondensi.

Nicolaus vero de Egmonda frater suus miles obiit anno domini mcccv (1305) et sepelitur in monasterio Egmondensi.

Johannes etiam frater eorum obiit anno domini mcccix^o, die x^a mensis Februarii (10-02-1319) et sepelitur in monasterio Egmondensi, relinquens post se duos filios videlicet Ghere Jansoen et Walterum de Meresteyn. Et ab isto Waltero de Meresteyn descenderunt illi qui dicuntur de Meresteyn, de quibus vide infra. *3

Utrecht Nr. 7a.

Dese Wauter van Egmont was Willems broeder ende en was oeck geen ridder. Syn wyff was Beatris, des heeren dochter van Duertoghe by Naeltwyck, daer hy bi wan heer Jan van Egmont ridder.

- Noten: *5 Zij stond in 1309 nog onder voogdij van Willem v. Leiden en Floris v.d. Doortoghe (resp. stiefvader en oom). Dek veronderstelt dat zij rond 1290 geboren is. [Ned. Leeuw 1922] Zie ook Ridderschap blz. 415 [LRK 78 f. 56]
- 6 31-10-1312 schenkt hij de door Willem III aan de Lazarieten geschonken goederen aan de St. Jans Orde. [Deugd boven geweld blz. 70, Reg. Hann. blz. 47] Zie ook Hfdst. 45. [Chart. St. Jan I fol. 20v en 40] *4
- *7 Ontvangt van de Commandeur van de Johannierterorde te Utrecht het vruchtgebruik van het Goed Crayenborch en Coudenhoven bij Delft.
- *8 Krijgt van de Abdij de tienden te Hillegom in leen. [Joh. à Leydis Annales p. 61] *5
- *9 16-01-1313 Henric en Symon resp. Pastoors van Haringkarspel en Warmenhuizen verklaren van een aantal oude en wijze personen gehoord te hebben dat Haringkarspel een Vrij Ambacht van Hr. Wouter v. Egmont is. [Arch. Nat. Paris T.]
- *10 28-10-1312 Sluit met de Abdij een overeenkomst voor het leven betr. de Advocatuur. [Tabula, v. Mieris II blz. 127, ARA Egm. Inv. 99 Reg. 162]
- *11 1315 Bij een aanval van de West Friezen worden de Kastelen van v. Egmont en v. Rietwijk en van anderen te Egmond verwoest. Hij vlucht met alle ridders naar Haarlem.
- *12 1315 Melis Stoke voltooit zijn Rijkroniek.
- *13 Wouter laat op de afgebrande resten van het houten donjon een nieuw stenen donjon bouwen. [Berger]
- *14 Vermeld in Jaarb. Amstelodamum 29, blz. 57. [Gouthoeven blz. 125]
- *15 1315 Neemt met 60 man deel aan een krijgstocht naar Vlaanderen. [Hoveus p. 53, Zie ook Onvoltooide roem J. Verhoog blz. 144, v.d. Bergh Gedenkstukken I blz. 109]
- *16 Aug. 1315 Schenkt aan de Abdij een rente op het Crayenburger- en Coudenhoverland ter memorie van zichzelf en zijn broer Nicolaas. [Reg. Hann. blz. 60]

Brussel 18307.

Gerard *1, second du nom, chevalier, apres la mort de son frere Guillaume fut seigneur d'Egmond. Il espousa Beatrix Ortoge. Il mourut l'an 1321 le 9 jour de septembre; elle mourut l'an 1323, gissent a Egmond pres son pere; de laquelle il procrea Jan, qui suit et Gerard d'Egmont.

Wapen Doortoghe



*1: Dit is een schrijffout. Gerard moet Wautier zijn.

*2: Westfalen schrijft in de marge: adde Beatrix vero eius obiit anno domini mcccxxiii^o (1323), Sepulta in ecclesia eiusdem monasterii.

*3: Westfalen schrijft in de marge: de isto Waltero de Meresteyn vide in annalibus abbatum Egmondensium clix^o (159).

*4: Het land te Castricum kwam van Costijn Janszone. [BBH 3 p. 140 ev.]

*5: Tabula 1306 Raakt deze weer kwijt zie ook Tabula 1437.

Wouter III

- Noten: *17 1317 Beatrijs ontvangt een lijftocht van 200 pond Holl. per jaar uit de visserij en tienden van Harencarspel en Warmenhuizen. [Reg. Hann. blz. 69]
- * 18 20-02-1317 Beleent Nicolaas Jansz. v. Petten met het Schoutambacht van Petten en de Zijpe. [Ons voorgesl. 289 blz. 416]
- *19 1319 Geschil tussen de Abt en de Hr. v. Egmont. Dirk III v. Wassenaer arbitreert. [AN Parijs Papiers du Comte Egmont Pignatelli serie T Nr. 159]
- *20 12-02-1319 † Abt Berthout v. Oyen.
- *21 1319 Geschil met Gr. Willem over Tuitjehorn. [S. Schipper Zicht op Harencarspel 5e Jrg. nr. 9 blz. 20, ook F. v. Mieris dl. II blz. 210]
- *22 Gerrit uitvoerig vermeld in Hoekse en Kabeljauwse Twisten. [Dr. H.M. Brokken]
- *23 Volgt zijn broer niet direct op in diens leengoederen. Krijgt uit gunst een belangrijk deel [Regest Hann. blz. 84]. Voor een lijst zie Ned. Leeuw 1938 blz. 60.



Hiernaast

A. ten Bruggencate
Bl. 5.

Johan / Jan I

21e Heer van Egmont.

van: 1321

tot: 1369

Vader: Wouter III

Zie Nr. 46

Moeder: Beatrijs v.d. Doortoghe

Geboren d.d. ~1310 *1

te:

Gehuwd d.d. 1331 *6

te:

Met: Guyote, Vr. v. Ysselstein (erfdochter).

Dochter van: Arnoud v. Amstel, Heer van IJ † 1363.

en: Maria v. Avesnes † na 1344. Bast. dr. van Gwijde, Bisschop v. Utrecht.

Zij geb. d.d. ~1310

Zij gest. d.d. na 1370. *4

Begraven te Ysselstein, Kl. St. Bernhard.

Gestorven d.d. 28-12-1369 *a

te:

*a: Nocr. Bald.

Begraven d.d.

te: Ysselstein, Klooster St. Bernhard. *b

noemt 28-12-1354.

Kinderen: Vlg. Utr. 7a; 6 wettige zonen en 7 dochters.

*b: vlg. Tabula.

0 Mogelijk een jong overleden zoon Wouter

1 Aarnoud I (Arnout)

Zie Nr. 48

2 Willem, Hr. v. Zevenhuizen en Zegwaard.
Dek VIII B

Geh. met Machteld v. Hemert.

Vlg. Hovaus Hr. v. Soetermeer.

3 Gerrit, Hr. v. Wateringen. Dek VIIC

Geh. met Wilhelmina, Vr. v. Wateringen. Vlg.

Baljuw v. Kennemerland. *f

Br. 18307 Jenne, Dr. v. Dirk v. Raephorst en

Kastelein v. Stavoren.

Machteld v. Outshoorn.

4 Aalbert (Albrecht) Dek VIIA4

Kanunnik te Utrecht † na 1389.

5 Beatrix Dek VIIA5 *c

Geh. met Gijsbrecht, Hr. v. Vianen en Goye,

Burggraaf v. Utrecht, † 1391. Zn.v. Hendrik I

v. Vianen en Jolenta v. Culemborch. *d

6 Baerte Dek VIIA6 *e

Geh. 1 met Walraven v. Brederode, † 1369.

Zn. v. Dirk III v. Brederode en Beatrix v.

Valkenburg.

Geh. 2 met Gerrit v. Culemborch, † 1395.

Zn. v. Hubert v. Culemborch en Judith v.

Polanen v.d. Leck. *e

7 Maria Dek VIIA7

Geh. 1387 met Philips V v. Wassenaer, Burg-

graaf v. Leiden, Hr. v. Barendrecht, Katwijk

en Valkenburg, † 1438. Zn. v. Dirk III, Hr. v.

Wassenaer, Burggraaf v. Leiden, † 1391 en

Machteld Oem, Vr. v. Barendrecht.

8 Catharina Dek VIIA8

Geh. met Bartholomeus v. Raephorst, † 1406.

Zn. v. Dirk v. Raephorst en Machteld v.

Outshoorn.

9 Anthonia Dek VIIA9

Clarisse te 's-Hertogenbosch.

10 Elisabeth Dek VIIA10

Geh. met Philips v. Tetrode.

11 Griete Dek VIIA11

Geh. met Jan v. Almelo (verm. 1374).

*f: Volgens Hovaeus was hij de stamvader van de Hren van Naaldwijk.

*c: Woutersz. en Brussel 1857 noemen haar Lucia.

*d: Bruggencate noemt Gysbert v. Kuilenburg- Vianen, Hr. v. Vianen en Goye, Burggr. v. Utrecht † 1391. Zn. v. Hendrik v. Kuilenburg- Vianen † 1351 en Katharina, Vr. v. 't Goye en Burggravin v. Utrecht.

*e: Portretten van Baerte en Gerrit v. Culemborch zie Bl. 14. Zij wordt ook wel Marta genoemd.

Zie verder Bl. 08.

Johan / Jan I

343



Onderschrift:

“IN tjaar ons Heeren XIIIc. ende LXX. den XXVIIIen. dach In Decembri starff heer Johan heere tot Egmont ende van Iselsteijn. heer Wouters zoon doen hij XLIX. Jaer geregeert hadde. ende hadde te wijff een eenige dochter van den heer van Iselsteijn.

Vrij vertaald: Johan stierf 28 Dec. 1370 en regeerde 49 jaar.

Opvallend is de titel tot Egmont en de vermelding van de naam van zijn echtgenote (erfdochter van Iselsteijn).

Opvallende details in deze tekening zijn:

1. Hoed met juweel en twee veren.
2. Twee gemmen op de schouders en twee op de borst.
3. Borstsieraad.
4. Hellebaard, géén zwaard.
5. Sluitlip op beenstuk.
6. Stersporen.
7. De eerste die is weergegeven met een gekwartileerd wapen. 1 en 4 = Egmont. 2 en 3 = Ysselstein.

Hieronder

De illustratie van J. Danckaert uit 1617

fo. 53.



Johan / Jan I

344



Opschrift: 21 jean1, fils de Gautier 3e, xxj, Seig. degmont

Opvallende details
in deze tekening
t.o.v. Woutersz.

zijn:

1. Bovenbeenstuk is hier gelaagd.
2. Het wapen van zijn echtgenote is niet weergegeven.

Johan / Jan I

v/d Schelling

Johan de Ie. Zoon van Wouter de IIIe. de XXIe (21) Heer van Egmond, troude met Jolente of Guida erfgenaam van het Land van Ysselstein, bij welke hij gehad heeft zes Zonen en zeven Dochters.

Aarnout, Heer van Egmond.

Gerard troude Johanna van Raaphorst.

Johan troude Willemina Vrow van Wateringe.

Willem, Magtilda van Hemert.

Otto troude de Dochter van de Heer van Arkel.

Aalbert was Kanonik van onze L. Vrouw tot Utrecht.

Beatris troude met de Heer van Vianen.

Bertele met de Heer van Kuylenburg.

Maria met de Heer van Ryswyk.

Josina met de Burggraaf van Leyden.

Katharina met de Heer van Raaphorst.

Anthonette een Religieuse van S. Klara binnen s'Hertogenbos, en Beatris is getrouwd met de Heer van Brederode.

Hy was een strijdbaar Prins, en altoos overwinnaar. Hij herstelde op de Maas Graaf Willem in alle zijne Staaten van Holland; Hy stierf den 28 December 1370, na een regeeringe van negen-en-veertig jaeren *1, en legt begraven tot Ysselstein in het Klooster van St. Bernard, door hem gestigt.

*1: Volgens Ho-
vaeus 44 jaar.

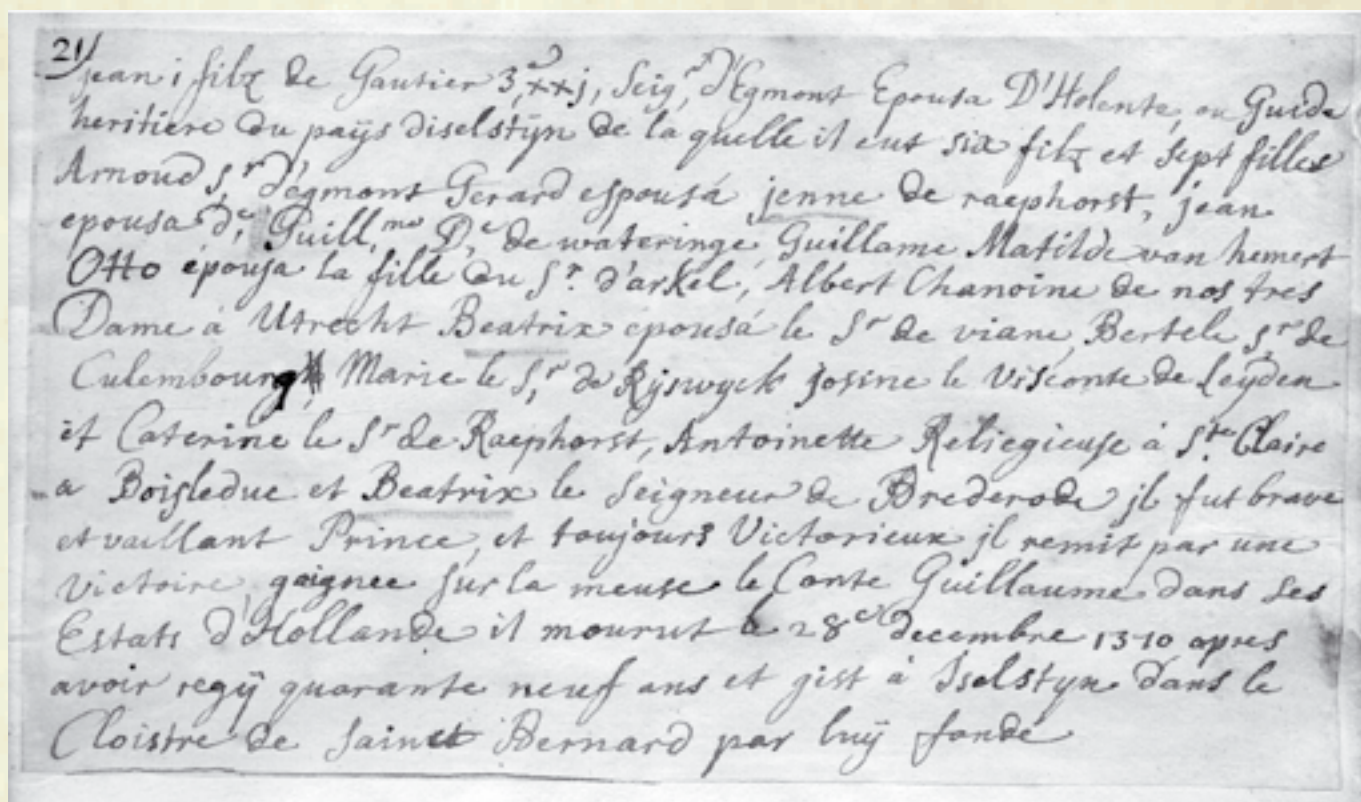

Woutersz blz. 25V.

Jan, die eerste van dier naeme, worde die xxi (21) heer tot Egmont. Hy was een vroem onversaecht man; hy dede wederom timmeren Egmont. In synen tyt stonden op die Hoox ende Cabbeiaus partyen tot verdervuenisze des gemeen lants. Dese heer Jan van Egmont hadde te wyve een erfdochter van Isesteyn, genoempt Guiota of Guida, daer hy by gecreghen heeft twe soenen ende drie dochteren, te weten Aernt ende Willem: die

eerste dochter hiete Lucia ende troude die heer van Vianen, die andere hiete Maria ende nam te man die heer van Waszenaer ende Burchgraef van Leyden, ende die derde hiete Catherina ende troude die ionckar van Raaphorst. Int iaer xiii^c. ende xv, (1315) als die dulle graef Willem van Hollant dat lant regierde, isser een groete twedracht ende discort tusschen hem ende vrou Margriete van Beyeren, syn vroumoeder, op gestaen,

Hierboven

Franstalig
tekststrookje.

Johan / Jan I

want sy begheerde van hem vyftich duysent vransche kronen iaerlix tot haer tafel, dat hem onmogelick was op te brenghen; dus is tusschen die moeder ende dat kindt grote oerloghen op gestaen, ende int iaer xiii^c. ende li (1351) hebben sy malcander een slach geleverd in Zeelant daer die moeder die victorie gehadt heeft. Ende graef Willem is seer bedruet gecomen tot heer Jan van Egmont om hulp ende bystant te hebben, ende heer Jan barmharticheit hebbende mit graef Willem heeft hem bystand geloeft, waeromme graef Willem weder om syn vroumoeder int selfde iaer op sinte Martyns dach in die somer slach geleverd heeft ende dese slach is geschiet op die Mase te skeep ende is alsoe bloedigen slach geweest dat dies gelyck voer noch nae in Hollant noyt gesien of gehoert is. In dese stryt hadde graef Willem die victorie meest doer hulp van heer Jan van Egmont, ende vrou Margriete syn vroumoeder is gevluht in Engilant by haer suster die Coninginne; ende hier inne worden veel heeren gevanghen ende bysonder die heer van Brederode, die teghens graef Willem geweest hadde; ende nae dese slach en vloyde die Mase in drie daghen niet dan bloet. Dese heer Ian van Egmont ende Iselsteyn heeft gesticht een Cloester binnen Iselsteyn van sinte Bernardus oerde dat hy ryckelichen begaeft ende beghift heeft mit syn eyghen goet. Ende hy is ghestorven int iaer ons heeren xiii^c. ende lxx den xxvii dach van december (27-12-1370) als hy xxxix (39) jaer geregiert hadde ende is tot Iselsteyn by syn huysvrou begraven.



Detmold L3 nr 429 fol. 131.

Dese heer Jan van Egmond ridder nam tot een wijff guileam heer ghijsbert van ijselsteijns dochter daer hij bij wan ses zonen ende seven dochters Die ijerste hiet Aernt en was heer van egmondt en ijselsteijn die andere was Jonckar Jan die sonder keijnder sterff Die darde was heer gherit ridder die troude vrou Willem van Watering Die vierde was heer Willem van Zueter*** ridder Die vijfde was otto En die sesde heer albert canonicke sinte marijen tot utrecht Die ijerste dochter troude heer ghijsbrecht van Vijanen *1 Die andere troude heer gherit van culenborch Die derde troude heer philips die burchgraeff van Leijen ende heer van Wassenaer Die vierde troude heer bartholomeus van raephorst ridder Die vijfde was een claris tot die Hertoghenbosch Die seste Joffer Marij van rijsing Die sevende hiete berta en troude Joncker Walrave van brederode een jongste broeder was tot brederode ome die en creech ghen keijnder Dese heer Jan was mede in die streijt op die maess mit die dolle graeff Hij sterf int Jaer ons heren M.ccc.lxx (1370) en leijt tot ijselsteijn begraven

*1: In de marge wordt Vianen vermeld. Dit is niet leesbaar. Het is van een andere auteur.

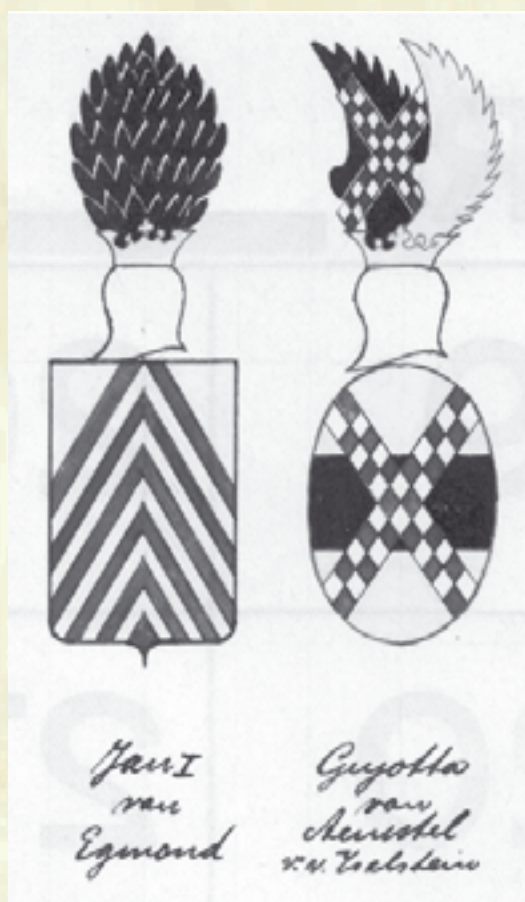

Hiernaast

A. ten Bruggencate
Bl. 5.

Links

Het portretje uit de
Detmoldkroniek.

Johan / Jan I

Brussel 6049 fol. 1251.

Johannes, filius de Walteri de Egmonda miles, duxit in uxorem Gwidam, filiam Gysberti domini de Yselsteyn, cuius Gwide mater fuit Maria, filia Gwidonis episcopari Traiectensis, de qua genuit sex filios et septem filias, filii vero ferunt Arnoldus, dominus de Egmonda et Yselsteyn eius successor, Johannes domicellus, Gerardus miles ballinus *1 Kenemariae, martius Wilhelmae dominae de Wateringen, Wilhelmus miles dominus de Zoetermeer *2, Otto maritus Mabelia de Arckel, Albertus canonicus ecclesiae sanctae Mariae Traiectensis. Primam filiam duxit in uxorem Gysbertus, dominus de Vyanen. Secundam duxit in uxorem Gerardus, dominus de Culenburch. Tertiam duxit Philippus burchgravius Leydensis *3, quartam habuit in uxorem Bartholomeus de Raephorst miles. Quinta filia fuit sactimonialis apud clarissas in Buscoducis, Sexta fuit Maria de Risius. Septima fuit Berta uxor Walravii domini de Brederoeden *4, fratris Rynaldi domini de Brederoeden, de qua tamen non genuit. Johannes autem domicellus predicus obiit anno domini mcccclv (1365). Domicella autem de Risius obiit anno domini mcclxii (1362), sepulta in Egmonda. Miles pater omnium istorum obiit anno domini mcclxx (1370), sepultus in Yselsteyn.

Brussel 18307.

Jan, premier du nom, seigneur d'Egmond, chevalier. Il mourut l'an 1370. Il espousa Guida Amstel, dame hertiere du pays d'Iselsteyn, fille unique de Gisbert Amstel, seigneur d'Iselsteyn, et Maria Hainaut fille naturelle de Guy de Hainaut *5, apres evesque de Utrecht. Elle mourut l'an 1340, gissent a Iselsteyn, de laquelle il procrea

1. Arnoul, qui fut mentionne cy-apres.
2. Guillaume d'Egmond, fut mentionne cyapres.
3. Albert Egmond, chanoine a Utrecht.
4. Anthonette Egmond, clarisse a Blois-le-Duc.
5. Gerard Egmond espousa Jenne Raphorst, dame de Ortoge (fille de Thiry Raphorst et de Machtilde Outshoren). Il mourut sans en fans.
6. Otto Egmond, bailliu de Kermerlant, espousa Mabelia d'Arckel (fille d'Jan, seigneur d'Arckel et d'Ermengarde de Cleves). Il mourut sans en fans.
7. Beatrix Egmond, femme de Gisbert, seigneur

de Vianen et Goye, chastellain d'Utrecht (fils de Henry, seigneur de Vianen, et d'Jolente Culembourg). Il mourut l'an 1391.*6

8. Berta d'Egmont espousa Gerard, seigneur de Culembourg (fils de Hubert Culembourg et de Judit Polanen). Il mourut l'an 1395.

9. Catharina Egmont, femme de Bartholome Raphorst, chevalier (fils de Thiry Raphorst, chevalier, et de Machtilde Outshorn). Il mourut l'an 1406.

10. Maria Egmond espousa Philippe, baron de Wassenaere, vicomte de Leyden, seigneur de Barendrecht, Catwijck, Walkenbourg (fils de Thiry, seigneur de Wassenaere, vicomte de Leyden, et Machtilde, dame de Barendrecht). Il mourut l'an 1438.

11. Berte Egmond espousa Walrave Bredenrode (fils de Thiry, seigneur de Bredenrode, et Beatrix Valckenbourg). Il mourut sans en fans le 16 jour de aoust l'an 1369.

12. Jan Egmond, chevalier, espousa en premieres nopces Wilelmine, fille d'Albert, seigneur de Wateringe; elle mourut l'an 1387; de laquelle il procrea Wilelmine Egmond, qui suit. Il espousa en secondes nopces Henriette Rodenbourg, dame de Weldan.

Wilelmine Egmond, femme de Guillaume Naeldwijck, chevalier (fils de Henry Naeldwijck, chevalier et de Catharina Heenvliet). Il mourut l'an 1444. Elle mourut 38 ans apres son mary l'an 1482.

*6: Voor Gijsbert v. Vianen, zie uitvoerig Brokken, Hoekse en Kabeljauwse Twisten blz. 570.

*1H: bailius.

*2H: Zegwaert et de Zevenhuysen. H II 331: Heer van Zegwert ende Sevenhuysen.

*3H: de Wassenaer, burchgravis Leydenssis.

*4H: Walravum de Brederoeden.



*5: Hainaut= Henegouwen.

Wapen v. Amstel.

Het hierboven weergegeven wapen uit Brussel 18307 wijkt af van het doorgaans door de Heren v. Amstel gevoerde wapen. Hier slechts één horizontale donkere balk. Gewoonlijk zijn dit er vier. Dit wapen komt voor als dat van Ysselstein.

Johan / Jan I

Utrecht Nr. 7a.

Dese heer Jan van Egmont ridder nam tot een wyve Gwidan, heer Gysbert van Yselsteyns dochter, daer hy by wan ses soenen ende seven dochteren, die eerste hiet Aernt ende was heer van Egmont ende Yselsteyn, die andere Jan sterft sonder kinderen, die derde Gerrit traude de vrou Willem van Watering, die vierde Willem van Soetermeer, de vyfte Otto, de seste Aelbrecht canonick Sinte Martins te Utrecht. Die eerste dochter had heer Gysbert van Vianen, die andere had heer Gerrit van Culenburch, die derde had de heer Philips, borchgrave van Leyen ende heer van Wassenaer, die vierde traude heer Bartelmeus van Raephorst ridder, de vyfte was een claris tot Tserotogenbosch, die seste was joffrou Marie van Rysin, die sevende hiete Berta ende troude jonckheer Walraven van Brederode, die een jonger soon was van Brederode, ende die en creech geen kinder. Dese heer Jan was mede in den stryt op de Maes met de dollen graeff. Hy sterft int jaer ons heeren mcccclxx (1370). Hy leyt tot Yselsteyn begraven.

Munten

De volgende munten zijn bekend:

1/8 groot, denarius of penning.

Geslagen: 1360/ 64.

Te: Wieringen.

Afmeting: ø 13 mm.

Materiaal: zilver (max. 50 %).

Randschrift:

voorzijde: +MONETA:WIRIGIE

“moneta cusa Wiringie”

keerzijde: DNS DEE GMU NDA

“Dominus de Egmunða”

Collectie: Kon. Penningkabinet Leiden,

Inv. 3724.

Kwartierstaat

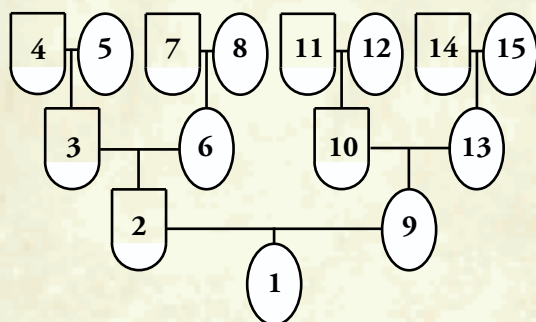

1/4 groot, leeuwke. Zie bij 1/2 Leeuwken

Geslagen: 1360/ 64.

Te: Wieringen.

Afmeting: ø 15 mm.

Materiaal: zilver (max. 50 %).

Randschrift:

voorzijde: + MONETA:WIRIGIE:H'

“moneta cusa Wiringie Hollande”

keerzijde: IOHD NSDE EGMU NDA

“Johannes Dominus de Egmunða”

Collectie: Kon. Penningkabinet Leiden,

inv. 1960/122. *a

Gevonden: 1957 Arnhem.

*a: Afbeelding in Jaarb. Munt/ Penn. kab. 1959 Blz.10 nr. 9.

1/2 Leeuwken, of Dordtse groot.

Geslagen: 1360/ 64.

Te: Wieringen.

Afmeting: ø 21 mm.

Materiaal: zilver (max. 50 %).

Randschrift:

voorzijde: + MONETA:WIRIGIE:H'

“moneta cusa Wiringie Hollande”

keerzijde: IOHD NSDE EGMU NDA

“Johannes Dominus de Egmunða”

Collectie: Kon. Penningkabinet Leiden,

v.a. 1938 inv. 1938/15.

1e verm. 1877 R. Chalon.



1/1 groot

Geslagen ? Niet gevonden.

Bron: Krantenartikel J.J. Grolle.



Verklaring

van de hiernaast weergegeven Kwartierstaat:

- 1 Guyote v. Ysselstein † na 1370.
- 2 Arnoud v. Amstel, Hr. v. IJ † 1363.
- 3 Gysbrecht v. Amstel- Ysselstein † 1344.
- 4 Arent v. Amstel- Ysselstein † 1291.
- 5 Johanna † **.
- 6 Bertha v. Heukelom † **.
- 7 Otto I v. Arkel v. Heukelom † 1283.
- 8 ** v. Heusden † **.
- 9 Maria v. Avesnes † na 1344.
- 10 Gwijde, Bissch. v. Utrecht † 1317.
- 11 Jan I v. Avesnes † 1257.
- 12 Aleidis v. Holland † 1284.
- 13 ? Bijzit † **.
- 14 ?
- 15 ?

Hierboven

De 1/8 groot, uitvergroot.

De plaats waar op Wieringen deze munten werden geslagen is mogelijk de Burch ten oosten van Hippolytus-hoef, aan het eind van de toenmalige Koningsweg.

Johan / Jan I

Vervolg van Bl. 01 Kinderen:

- 12 Joannes, † 04-11-1365. [Tabula]
[Br. 18307 en Hovaeus] Geh. 1 met Wilhelmina, † 1387. *a Dr. v. Albert, Hr. v. Wateringen.
Hieruit: Wilhelmina, † 1482. Geh. met Willem v. Naaldwijk, † 1444. Zn. v. Hendrik v. N. en Catharina v. Heenvliet.
Geh. 2 met Henriëtte v. Rodenburg, Vr. v. Weldam.
- 13 Otto, Baljuw v. Kennemerland.
[Br. 18307] Geh. met Mabelia v. Arkel. Dr. v. Jan v. Arkel en Irmgard v. Kleef.
- 14 Jan. [J. Kok] Geh. met Johanna, Dr. v. Dirk v. Raephorst.
- 15 Heilwif (bastaard) Geh. 1375 met Klaas Bartoutsz. v. Torenburg.
Hij was in 1370 gehuwd met Clemense v.d.

*a: Deze datum is mogelijk onjuist. Johannes † 1365 en huwde een tweede maal.

- Noten: *1 1327 Is er sprake van dat hij "cortelicken zine jaeren hebbe zoude" [Holl. Leenkamer 37 fol. 19] en dat hij leenhulde moet doen aan de Graaf v. Holland. [ARA Arch. Nass. Dom II in 7 Reg. 91] Heer v. Warmenhuizen etc. Zie voorgangers.
- *2 1330 Ruzie met Abt Dirk Screvelt.
- *3 17-09-1325 Beleent Simon v. Teylingen Willemsz. met 2 morgen + woning te Mijnden. Laatste verm. 30-03-1639. [Ons voorgesl. 289 blz. 407]
- *4 1328 Strijdt samen met zijn broer (?) tegen de opstandige Vlamingen te Cassel (Vlaanderen). [Verhoog blz. 229 en 230]
- *5 20-05-1330 Geeft Graaf Willem III hem de verzekering dat hij met zijn vrouw in het bezit gesteld zal worden van de Heerlijkheid Ysselstein etc. [ARA Archief Nassau Domeinraad II in 7 Regest 91] Hij huwt in 1331.
- *6 31-03-1331 Tochtte hij zijn vrouw aan de tienden van Huisduinen en de tienden van Zegwaard. [Holl. Leenkamer 2 fol. 71 en 1 fol. 68v] Kort hiervoor zullen zij gehuwd zijn. Zij was weliswaar erfdochter, maar had nog een zuster Catharina, die huwde met Daniel, Hr. v. Goor.
- *7 Vlg. Nassau Domeinraad no. 8375 fol. 2.
- *8 08-05-1332 Beleent Gerard Gaal met 3 morgen land te Voorschoten gen. de Lieskamp. Laatste verm. 02-02-1415. [Ons voorgesl. 289 blz. 425]
- *9 29-02-1333 † Abt Dirk II Screvelt.
- *10 1335 Ruzie met de Abdij v. Egmond. [Zie Hof blz. 68/9 met uitv. bronvermelding]
- *11 31-07-1335 Beleent Dirk v.d. Schuur (zijn neef) met 12 morgen land te Zoeterwoude. [Ons voorgesl. 289 blz. 438]
- *12 31-01-1336 Beleent Jan Bertout (zijn neef) met zijn huizing te (Schoter) Vlieland. Laatste verm. 28-07-1622. [Ons voorgesl. 289 blz. 424]
- *13 08-06-1337 † Gr. Willem III. Willem IV volgt op tot † 1345. Hierna volgt diens zuster Margaretha op. Zij huwt in 1324 met Lodewijk IV v. Beieren. Hij † 1347. Zij † 1356.
- *14 13-08-1338 Beleent zijn broer Gerrit met de Hofstad ter Doirtoghe met 5 1/2 morgen land. Gerrit bezat reeds een 1/4 van de Hofstad en de 1/2 van het land. 15-04-1450 Vererft dit op Adriaan v.d. Leck. Laatste verm. 04-07-1654. [Ons voorgesl. 251 blz. 94]
- *15 13-08-1338 Beleent zijn broer Gerrit met 20 Lb./Jr. uit de tienden van Zevenhuizen. [Ons voorgesl. 251 blz. 116]
- *16 17-05-1339 Beleent Jan v. Boekhorst (zijn neef) met het overvaren tussen het Oge en Huisduinen. Laatste verm. 02-06-1411. [Ons voorgesl. 289 blz. 400]
- *17 30-04-1342 Beleent Hendrik v. Ouddorp met een huizinge en land te Egmond. [Ons voorgesl. 289 blz. 384]

Johan / Jan I

- Noten: *18 06-07-1343 Beleent Jacob Arnout Denensz. met zijn vaders huis en tuin te Egmond met toebehoren. Laatste verm. 24-04-1410. [Ons voorgesl. 289 blz. 384]
- *19 13-10-1343 Maakt deel uit van de Raad v. Hillegom. Dit was een uit 5 personen bestaande raad die tijdens de afwezigheid van de Graaf het bestuur uitoefende. Zij vergaderden in Hillegom. [ARA aanv. 1857 en CF supra p.p. 139-140]
- *20 1344 Krijgt hij de Grafelijke Burcht Nieuwendoorn bij Alkmaar in bewaring tot 21-08-1345 [Hamaker Rek. Holland II p. 553-554] maar vertrekt 07-12-1344 naar Pruisen zie * 21.
- *21 07-12-1344 en 31-03-1345 Neemt hij deel aan de derde tocht van Graaf Willem IV tegen Pruisen. [Hamaker Rek. Holl. III pp 380- 382] Dit was een strijd van de Duitse Orde Ridder tegen de Litouwers. Zie ook 1336/37.
- *22 03-04-1345 Beleent Timan Reinersz. van Alkmaar bij opdr. met 1/2 van bosland op het Bergermeer in de vrijheid van Alkmaar gen. Schothem (in 1454 gen. Timansbos). Laatste verm. 15-01-1485. De Regulieren te Heiloo krijgen het dan in eigendom. [Ons voorgesl. 289 blz. 375]
- *23 12-06-1345 Beleent IJsbrand v.d. Schuur met de Smaltiende te Hillegom. Laatste verm. 06-09-1626. [Ons voorgesl. 289 blz. 399] Zie ook *11 en Bl. 16.
- *24 07-08-1345 † Abt Hugo Mensonis.
- *25 26-08-1346 Keizerin Margaretha geeft Arnoud v. Ysselstein zijn goederen in Onversterfelijk Leen. [ARA idem II inv. 16 Reg. 194] Johan I v. Egmont verklaart 27-12-1346 zich borg te stellen voor de schulden van Arnoud en werpt zich op als uitvoerder van zijn nalatenschap. [LRK inv. 47 fol. 9ro nr. 85] Genoemde Arnoud v. Ysselstein was een kleinzoon van Arnoud, de broer van de bekende Gijsbrecht IV, Heer v. Amstel. Gijsbrecht IV was gehuwd met Bertrand, erfdochter van Jan v. Ysselstein. T.g.v. zijn betrokkenheid bij de moord op Graaf Floris V werden de bezittingen van Gijsbrecht IV verbeurdverklaard. Zijn broer Arnoud was hier niet bij betrokken, want hij overleed al in 1291. Wel wordt hij al Hr. v. Ysselstein genoemd. Kennelijk had zijn broer dit aan hem geschonken. De zoon van Arnoud, Gijsbrecht, zegt op 15-08-1296 zijn trouw aan Gijsbrecht IV v. Amstel op. Hij sterft in 1344 als Hr. v. Ysselstein. Zijn zoon is de hier genoemde Arnoud, die huwde met een bastaarddochter uit het Huis Henegouwen (Dek VII4-a). Hij stierf in 1363 en liet twee dochters na. De oudste Guyote huwde in 1331 met Jan I v. Egmont. Zij wordt genoemd als Vrouwe v. Ysselstein. Haar oom Otto, een broer van Arnoud († 1354), wordt ook nog genoemd als Hr. v. Ysselstein. Waarom diens zoon Gijsbrecht niet erft is onduidelijk.
- De vooruitzichten op deze omvangrijke erfenis (Leengoed van de Grafelijkheid) heeft de opstelling van Johan I t.o.v. de Gravelijkheid bepaald. Ondanks zijn initiatief tot het vormen van en het leiderschap hebben over de Kabeljauwse partij, was hij flexibel. Hij was een pragmaticus. Hij heeft zich niet verder toegelegd op het uitbouwen van zijn eigen vermogenspositie.
- *26 Hij was een van de belangrijkste personen in het Landsheerlijk Bestuur.
- *27 **-02-1347 Bisschop v. Utrecht valt Arnoud II v. Amstel (schoonvader van Johan I), diens kasteel IJsselstein en het land van Woerden aan.
- *28 15-03-1347 Beleent Wisse Gerardsz. (zijn zwager) met een stuk made gen. Sammeer, hetwelk hij zelf van de Abdij in leen hield. Laatste verm. 13-03-1484. [Ons voorgesl. 289 blz. 380]
- *29 **-10-1348 Neemt deel aan de veldtocht tegen de stad Utrecht. [v. Mieris 691-93]
- *30 Volgt vermoedelijk ook Graaf Willem IV naar Westlouwes Friesland.
- *31 Raadslid van Keizerin Margaretha (maar op de achtergrond).
- *32 Kwam tijdens Willem de Verbeider weer als raadslid en verantwoordelijk bestuurder naar voren, ondermeer in de bestandsovereenkomst met de Oost Friezen uit 17-07-1347, die hij met zijn schoonvader Arnoud v. Ysselstein wist af te houden. [CF supra p. 51]

Johan / Jan I

- Noten: * 33 Hij was een voorstander van een hernieuwde oorlog met de Bisschop van Utrecht in 1348. [CF supra pp 54-57]
- *34 1349 Albrecht v. Beieren, Ruwaard v. Holland v/a 1389. Graaf tot † 1404.
- *35 **-09-1349 Moet zich met andere ridders in Utrecht in gijzeling begeven.
- *36 Kiest na de afwijzing van Margaretha's abdicatievoorstel in 1349 voor de inhuldiging van Willem v. Beieren als Landsheer.
- *37 Legt in de 2e helft van 1349 begin 1350 samen met Gerard v. Heemskerk de grondslag voor het Kabeljauws Verbond en stelde samen met Wolfert v. Borselen in Zeeland pogingen in het werk om Willem v. Beieren Landsheer te maken. [CF supra p. 65 e.v.]
- *38 23-05-1350 Verbondsakte van de Kabeljauwen. [Br.HK.75,211,537]
Jan I is een van de medeondertekenaars.
- *39 05-09-1350 Verbondsakte van de Hoeken. [Br.HK.623; Ko GH.27]
Jan v. Egmont Merenstein is hier een van de medeondertekenaars.
- *40 19-11-1350 Gysbrecht v. Nijenrode sluit zich aan bij de Kabeljauwen. [Brief in Arch. Nat. Paris T159, zie ook Brokken Hoekse/ Kabelj. twisten blz. 628]
- *41 Om hem heen vormde zich in Holland de Kabeljauwse partij.
Hem viel een leidinggevende positie in het Landsbestuur van Graaf Willem V ten deel.
- *42 1351 Ghisebert v. Nuwenrode sluit met Jan v. Arkel, Jan v. Culemborch, Jan v. Egmonde, Jan Persyn, Hr. v. Waterlant, Gheret v. Eemskercke, Jan v.d. Wateringhen, Gheret v. Egmonde en de steden Delft, Haarlem, Leiden, Amsterdam, Rotterdam en Zaandam een verbond tegen Willem v. Duvenvoirde en Jan v. Polanen. [Arch. Nat. Paris T]
- *43 1351 Willem V v. Beieren uitgeroepen tot Gr. v. Holland.
- *44 1351 Ontvangt het visrecht te **.
- *45 1351 Abt Willem v. Rolland treedt terug.
- *46 05-07-1351 Voert het bevel over een vloot van Gr. Willem V. Scheepslag op de Maas tegen Margaretha. [Verhoog Oorlog om Holland blz. 238]
- *47 04-08-1351 Vecht mee in de scheepsstrijd bij de Zwartewaal. [Dek]
- *48 In Nov. 1351 werd hij door de Abt v. Egmond belast met een Gezantschap naar Koning Eduard III van Engeland om diens steun te winnen voor Willem V in de oorlog en om het huwelijk van Machteld van Lancaster, een nicht van de Koning voor te bereiden. [v. Mieris II, 804] Huwelijksakte 12-11-1351. Hij wordt hier al Baanderheer (Baro) genoemd. Een titel die sinds 1352 geregeld door hem werd gevoerd. [zie cf Supra p. 121. Zie ook Brokken Hoekse/ Kabeljauwse twisten]
- *49 21-12-1351 Beleent Nikolaas Willem Grebbersz. bij opdr. met 5 maden land op het Markerhoofd gen. Hein binnendijsk made op Wollensloot te Marken. Laatste verm. 31-05-1534, gesplitst: A: 16-06-1569 Tideman Ogiersz. Laatste verm. 13-10-1626. B: 16-06-1569 Pieter Gerardsz. Laatste verm. 08-07-1649. [Ons voorgesl. 289 blz. 405]
- *50 23-01-1353 tot 22-04-1354 Baljuw van Kennemerland. Dit Baljuwschap aanvaardde hij ook om de door hem als Kabeljauws voorman gemaakte kosten op de Landsheerlijke Schatkist te kunnen verhalen. [Bijlage 1D Supra p. 170 noot 102]
- *51 14-09-1353 † Abt Jan Olout.
- *52 21-09-1353 Beleent Jan Bogge Jansz. met de Korentiende in het Ambacht Maasland. Laatste verm. 02-06-1411. [Ons voorgesl. 251 blz. 93]
- *53 Werkt loyaal mee aan de terugkeer van Hoekse ballingen en het herstel van hun bezittingen en posities.
- *54 1355-56 Bij de organisatie van de oorlog met Bisschop Jan v. Arkel was hij raadslid. Door het erfgoed van zijn vrouw Guyote en het huwelijk van zijn dochter Beatrijs met Gysbrecht I v. Vianen begin 1355, was hij ook persoonlijk

Johan / Jan I

- Noten: nauw bij deze oorlog betrokken.
 Hij neemt frequent deel aan de raadsvergaderingen.
- *54b Doet een morgengave aan zijn dochter op 01-01-1355.
 [LRK inv. 26 fol. 19ro- vo nrs. 106-108]
- *55 16-05-1355 Beleent Ditger Heinemansz. bij opdr. met alle huizingen met hofstede daer hij op woont te Alkmaar met 40 geersen land bij Krielenzand. Geeft dit leen in eigendom. [Ons voorgesl. 289 blz. 367]
- *56 *-10-1355 Werd hem de verdediging van Naarden en de militaire leiding over Kennemerland, West Friesland, Amstelland en Waterland toevertrouwd (Maarschalk). [Enkelaar Rechtsbronnen Gooiland p. 269 nrs. 1 en 2]
- *57 *-11-1355 Ysbrant Dirixz. doet een schenking t.b.v. de kapel v.d. Heil. Cosmas en Damianus op de grens van Egmond en Wimmenum. Stichtingsbrief 01-11-1357. [ARA Egm. inv. 755. Reg. 373, inv. 756. Reg. 374 en inv. 755. Reg. 375] Over deze kapel ontstaat uiteraard ook weer ruzie met de Abdij. [Hof blz. 75]
- *58 Kreeg een vast daggeld als raadslid. [LRK inv. 26 fol.18vo nr.102 cf Supra p 131]
- *59 09-06-1356 Graaf Willem V draagt aan Johan I en Gerard (zijn broer) en een commissie van stedelijke vertegenwoordigers het bestuur van het land benoorden de Maas op tijdens zijn verblijf buiten het Graafschap in verband met zijn inhuldiging als Graaf van Henegouwen (Stadhouder). [cf Supra p. 156]
- *60 30-06-1356 Behoort tot de drie edelen en vier steden die de vrede met de Bisschop van Utrecht medebezegelen. [v. Mieris III, 1-3]
 De aanvaarding van het Ruwaardschap door Hertog Albrecht v. Beieren werd voorts door hem gesteund. Hij leende de Hertog 7000 Brugse schilden, met Wieringerland als onderpand voor de aflossing van 20000 schilden aan Lodewijk de Romein. [v. Mieris III 49-50]
- * 61 Johan I v. Egmont was in hoge mate verantwoordelijk voor het uitbreken van de Hoekse en Kabeljauwse Twisten alsmede voor de beëindiging van de burgeroorlog met de terugkeer van Hoeken in het land en het landsbestuur.
 Met hem braken de v. Egmonts door tot de hoogste en belangrijkste Bestuursadel in Holland.
- *62 1357 Onenigheid met de Abdij over de Kapelanie van de Kapel te Wimmenum. [Tabula]
- *63 24-10-1357 Beleent Floris Pelgrimsz. met 3 1/2 morgen gen. Nieuwkoop te Wognum. Laatste verm. 1410. [Ons voorgesl. 289 blz. 432]
- *64 1358 Proces te Avignon betreffende land tussen het Aremer- en Wimmenummer zweth. [Hulshof p. 78]
- *65 07-07-1358 Hert. Albrecht verkoopt in Rotterdam aan Jan I Wieringerland met toebehoren. [Mi Gh/ III-49 Verhoog blz. 245]
- *66 13-07-1359 Verzoekschrift betr. **. [Archief Vatikaan nr. 1321 en Tabula]
- *67 Aanslag op de Abdij waarbij een dienaar gedood wordt. [Alkmr. Jrb. 10 blz.**]
- *68 Abt vlucht naar Antwerpen. [Hof blz. 76]
 Jan I steelt paarden uit de Abdijstal en laat een nieuwe molen oprichten hetgeen in strijd was met de rechten van de Abdij op de banmolen. [Hof blz. 76 en noten]
 Dit leidt tot felonie. De Abdijlenen worden verbeurdverklaard.
- *69 1360 Abt Hugo v. Assendelft stuurt een suppliek aan de Paus. [Roefs p. 175 ARA Egm. inv. 101 gedr. P. Gerbenson Versl. Ver. tot uitgaaf van bronnen Vad. recht dl. 11,2 p. 373] *a
- *70 *-05-1360 Proces.
- *71 *-08-1360 Huygh Jansz. v. Limmen legt een belastende verklaring af.
 *-09-1360 Hugo Jansz., getuige van de Abt wordt in opdracht van Jan I vermoord.
 [Kroniek Joh. à Leydis Hfdst. 48 en 49 waarin een lijst van misdragingen]
 [Roefs p. 180/3 en Burgers Rijmkroniek blz. 328]

*a:
 [ARA Egm. Inv.101,
 Reg. 383 en 384,
 11-05-1360,
 Reg. 388, 09-03-1362,
 Reg. 391, 25-09-1362,
 Reg. 392, 13-01-1363,
 Reg. 405, 20-06-1365,
 Reg. 409, 13-03-1366]

Johan / Jan I

- Noten: *72 Het conflict met de Abdij doet hem kennen als een heerszuchtig man. Hij lokte gesteund door Gerard v. Heemskerk en Wouter v. Merenstein conflicten met de Abdij uit en bezorgde vooral Abt Hugo v. Assendelft in de jaren 1360-61 veel overlast met het gevolg dat hij tenslotte in 1366 door de Paus geëxcommuniceerd werd. [Meilink Abdij v. Egm. p. 18/ Hof t.a.p.] Dit conflict hield zijdelings verband met de partijkeuze van de familie v. Assendelft voor de Hoeken [zie Bijl. II nr.12] en kwam voort uit een oude strijd van de Heren v. Egmont die de Advocatuur over de Abdij van Egmond bezaten en de rechten van de Abt als Villaheer. [Meilink t.a.p.]
- *73 1360 Landvoogd t.b.v. Hertog Albrecht en Pandheer v. Wieringen.
- *74 1360 of 1363-64 Laat munten slaan te Wieringen. Zie Bl. 07.
- *75 1363 Zijn schoonvader Arnoud v. Amstel overlijdt. Hij erft via zijn vrouw Ysselstein en mag zich vanaf die datum Heer v. Ysselstein noemen.
- *76 11-08-1363 Moord op Prior Arnhold v. Driel.
[v. Wijn II p 121. ARA Egm. inv. 101. Reg. 411/13.]
- *77 17-09-1363 Beleent Arnout die Wilde Willemsz. bij opdr. met 3/4 van een zaat waar Arnout op woont te Egmond. Laatste verm. 1409.
[Ons voorgesl. 289 blz. 383]
- *78 1364 Aelbrecht v. Beyeren machtigt de Heren v. Arkel, Jan v. Egmont, Henric v. Eemskere en Willem v. Naeldwic om met de Hertog van Gelre een dading aan te gaan. [Arch. Nat. Paris T]
- *79 02-05-1364 Beleent Dirck die Puer met 3 morgen land + huis en opstal in het Ambacht Monster (vanaf 22-11-1629 als leenman: Willem v. Oranje). *a
Laatste verm. 30-11-1652. [Ons voorgesl. 251 blz. 98]
- *80 18-07-1364 Beleent Gerard Vrowijnsz. bij opdr. met een akker gen. Oosterwaard te Wimmenum. Laatste verm. 28-09-1650. [Ons voorgesl. 289 blz. 428]
- *81 28-03-1365 † Abt Willem v. Rolland.
- *82 01-08-1365 Hert. Albrecht verzoent zich met Reinoud v. Brederode. Getuige hierbij Jan I v. Egmont. [Mi Ch. III. 179 en Onvolt. Roem blz. 251]
- *83 03-07-1366 Johan I v. Egmont en Arnholdus de Wilde Eustachiusz. worden geëxcommuniceerd. Overigens de broer van Arnholdus, de monnik Ysbrant Loef was ~ 1360 Rentmeester van de Abdij. Zie ook *76. [Zie Hfdst. 68 Bl. 03]
- *84 1367 Walraven v. Brederode verklaart van Jan v. Egm. de bruidschat van diens dochter ontvangen te hebben. [Arch. Nat. Paris T]
- *85 30-07-1367 † Abt Hugo II v. Assendelft.
- *86 Zie ook Alkmaars Jaarboek 1973.
Brokken Hoekse en Kabeljauwse Twisten blz. 553-45.

Aanvullingen zie Bl. 18

*a: Opmerkelijk: Willem v. Oranje is van 1629 tot 1652 leenman van de Graaf v. Egmont voor een huis etc. te Monster.

Zegel

Bron: Vrede met Utrecht, zie noot 60.

Datum: 30-06-1356

Afmeting:

Materiaal:

Handtekening

Bron: Verbondsakte Kabeljauwen, zie noot 38.

Datum: 28-05-1350

Johan / Jan I

354

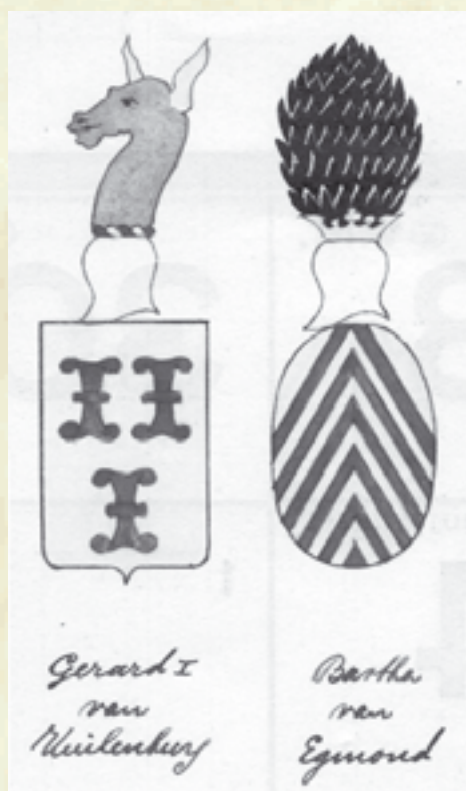
**Links**

A. ten Bruggencate
Bl. 16.

Hiernaast

Zegel 27-11-1361
Oorkonde: Arch.
Gr. v. Holland inv.
nr. 20.

Mogelijk is dit het
zegel van:
Gerrit, Hr. v.
Wateringen Nr.
47-3.

Afmeting:
Materiaal:

Onduidelijk is of
hier een lambel of
een penning als
breuk voorkomt.

Hiernaast

Deze kwartierstaat
is een detail van de
kwartierstaat van
Reinout II v.
Brederode.

A. ten Bruggencate
Nr. 2.

1-2 3-4

5---6

7

1: Hendrick v.
Kuilenburg, Hr. v.
Vianen † 1351.
2: Catharina v. Goye,
Burggravin v. Utrecht.
3: Jan I, Hr. v.
Egmont † 1369.
4: Guyote v. Amstel-
Ysselstein.
5: Gijsbert v.
Kuilenburg, Hr. v.
Vianen, Burggr. v.
Utrecht † 1391 (95?).
6: Beatrix v. Egmont.
7: Hendrik v.
Kuilenburg, Hr. v.
Vianen, Burggr. v.
Utrecht † 1419.
Hij was de grootvader
van moederskant van
Reinout v. Brederode.

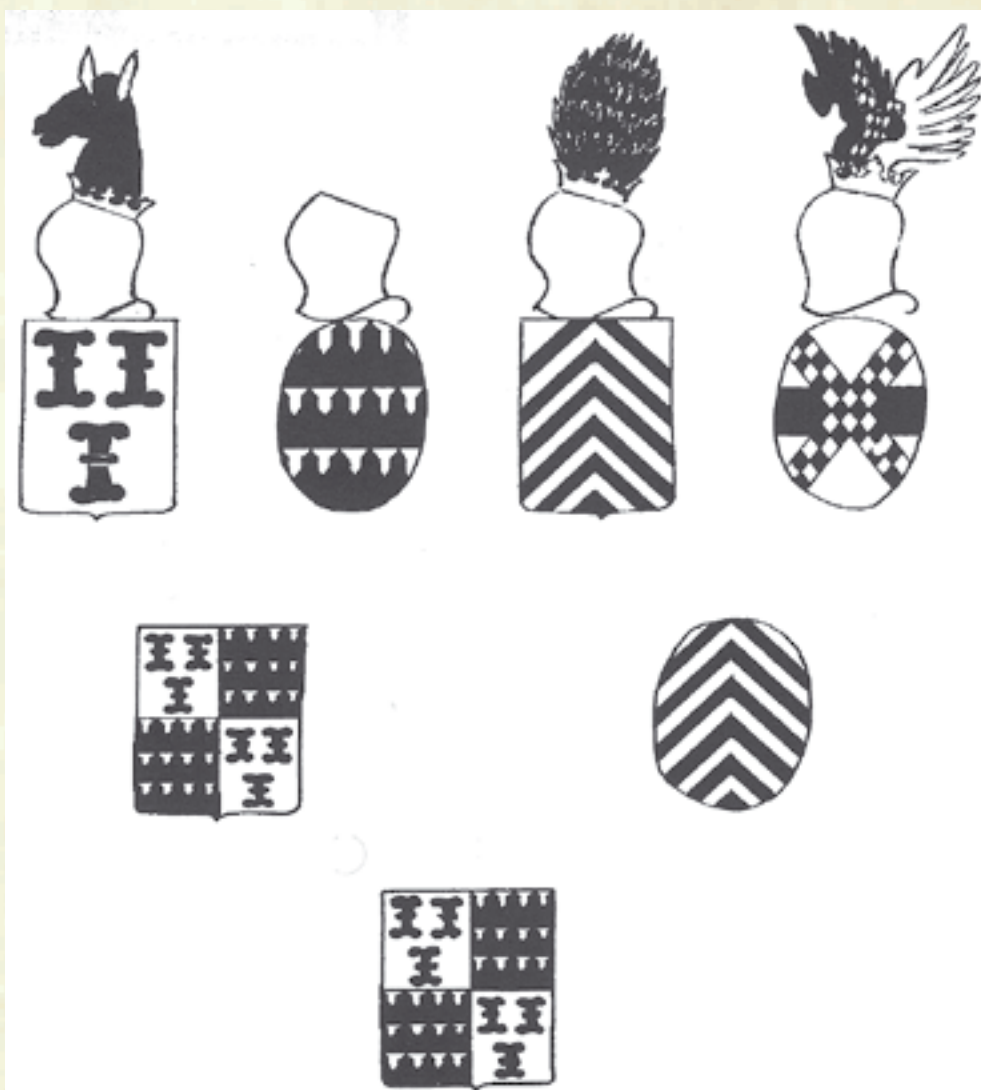

Johan / Jan I

K. v. Alkemade en P. v.d. Schelling hebben ook een handgeschreven boek samengesteld over de stamvaders van de Heren en Graven van Culemborch.

Dit handschrift bevindt zich in het Rijksarchief Gelderland, Archiefbloknummer 0439, inventarisnummer 3054.

Formaat -38 x 24 cm.

Het begint met het Graafschap Teysterband *1 en Kleef v/a ~ 830.

v. Alkemade geeft aan dat hij gebruik heeft gemaakt van een tekst van Mr. Johan v. Zomeren.

De opzet; eerst een stuk algemene tekst, dan twee portretten (man en vrouw). Vervolgens een korte omschrijving van de geportretteerden. De tekeningen zijn met potlood en contée op de ruwe bladen aangebracht.

Deze tekeningen en die van de Heren van Egmont zijn niet door dezelfde kunstenaar vervaardigd.

Bij Teysterband wordt melding gemaakt van Walgerus, broer van Graaf Dirk van Holland. Van hem zouden dan de Geslachten Beusichem en Kuilenburg afstammen.

De serie over de Heren van Kuilenburg wordt voorafgegaan door een Heraut der Wapenen (hier zonder tekstrol).

De wapenschilden zijn bij de eerste Heren niet ingevuld.

Op fol. 111v en 112r komen onderstaande portretten voor.

Gerrit I v. Kuilenburg 1377- † 1395.

Bertha, dochter van Johan, Hr. v. Egmont.

Zij hadden 6 zonen en 3 dochters.

Het nader ingaan op dochters is niet de opzet van dit boek. Hier was echter gelegenheid om aan te geven dat v. Alkemade en v.d. Schelling ook nog andere vergelijkbare handschriften hebben samengesteld.

Volgens een medewerker van het Rijksarchief betreft het hier een kopie. De band, het papier en de tekeningen deden mij vermoeden dat het hier om een origineel zou kunnen gaan. Het origineel zou ingekleurde tekeningen bevatten en bevindt zich momenteel in de collectie van jhr. mr. J.A. Beelaerts van Blokland. Kemnade 1 7048 AC Wijnbergen

*1: Bij het Graafschap Teysterband wordt melding gemaakt van Walgerus, broer van Graaf Dirk van Holland. De Geslachten Beusichem en Kuilenburg zouden afstammen van deze Walgerus.



De tekst op fol. 113r luidt: Gerrit de Ie negende Heer van Kuylenburg

Gerrit de eerste van die naam, is na doode zijnes Broeders Johan geworden de IXe Heer van Kuylenburg, hij hadde tot zijn Egtgenoot de Dogter van Heer Jan van Egmond, daar hij bij wan zes Zoonen en drie Dogters: de oudste Zoon Hubregt, die na zijns vaders dood gekomen is in de Heerlijkheid, de tweede Johan, die zijn voors. Broeder in de Heerlijkheid gevolgt is, de derde Zweer Biscop van Uitregt, de vierde rent, Deken van St. Jan 'tUitregt, de vijfde Pieter en sterf zonder egte kinderen, en de zesde Gerrit, die zes kinderen gehad heeft, en was woonagtig op het hujs te Maurik in de Betuwe, en is gehuwelijkt aan een Dogter van Zuijlen van Nyeveld, daar bij hij geprocreert heeft zes kinderen, als hier na gezegt zal worden.

De oudste Dogter van Heer Gerrit is gehuwelijkt aan den Heer van Everwelde, de tweede aan den Grave van Rijperscheid, die derde was die waardige en loffelijke Jofr Bertha, die 80 jaeren oud zijnde, maagd is gestorven.

Deze Heer Gerrit heeft de Nieuwe Stad daar de Kerk van Lanxmeer in Pavijen getranslateert is getimmert, daar men ze nog ziet, alwaar ook zommige Boerschappen in getogen zijn, te weten, Lanxmeer, Pavijen, en Prijs. Hij regeerde XVIII jaeren, en sterf inden jaere 1395, en is tot Kuylenburg begraven. De jongste Zoon van Heer Gerrit genaamt Jonker Gerrit was woonagtig opt Huijs te Maurik, en had bij zijn huijsvrouwe ... etc.

Johan / Jan I

Hiernaast

Deze afbeelding is overgenomen uit het boek *Heren van stand* blz. 19 (origineel in kleur).

Het is een bladzijde uit de *Adelskroniek* die Dirick Woutersz. in c.a. 1560 schreef voor zijn broodheer Philippe, Graaf v. Ligne, Baron v. Wassenaer † 1583.

Afgebeeld zijn Philips V v. Wassenaer en Maria v. Egmont.

Duidelijk is te zien dat Woutersz. voor de vervaardiging van de illustraties in dit handschrift **geén** gebruik gemaakt heeft van de tekenaar die de illustraties vervaardigd heeft voor zijn in dit boek behandelde *Adelskroniek*.



Anno salutis humanae Millesimo Trecentesimo Nonagesimo Secundo
 Postquam Theodoricus e vita decessit, Filius eius Philippus rebus ge-
 rendis natus nec ullius rei quam bellicam gloriam augendi ambitiosus
 fit Dominus a Wassenaer & Burgravius Leydensis, Hic philippus
 nihil aliud curavit, quam ut operam suam probaret Jacobo hollandor-
 Comiti, quem iure hanc ob causam ea iudicavit fremium ac fidum
 ducem, Quamquam hic Philippus Leydam Civitatem eiusque

Johan / Jan I

Een opmerkelijke oorkonde uit de periode van Johan/Jan I v. Egmont:

05-10-1354 Willem Gheraertssoen, heer Arnoutsz. van Egmond, verzoekt Berwout Wiinrixz, zijn neef, om aan Isebrand v.d. Schure alle brieven over te geven betreffende het land dat Willems moeder Femeynse in lijftocht had en nu aan Isebrant verkocht is.

[ARA Abdij Egm. inv. nr. 391, reg. 343 met resten van een zegel.]

05-10-1354 Willem Gheraertssoen, heer Arnoutsz. van Egmond, verzoekt de Schout, Schepenen en Raadslieden van Alkmaar om Berwout Wiinrixz., zijn neef, te gelasten om aan Isebrant van der Schure af te geven alle brieven betreffende het land, dat Willems moeder Femeynse in lijftocht had en nu door hem voor de Schepenen van Ghent aan Isebrant verkocht is.

[ARA Abdij Egm. inv. nr. 391, reg. 344 met zegel.]

Wie was “Willem Gheraertssoen, heer Arnoutsz. van Egmond”:

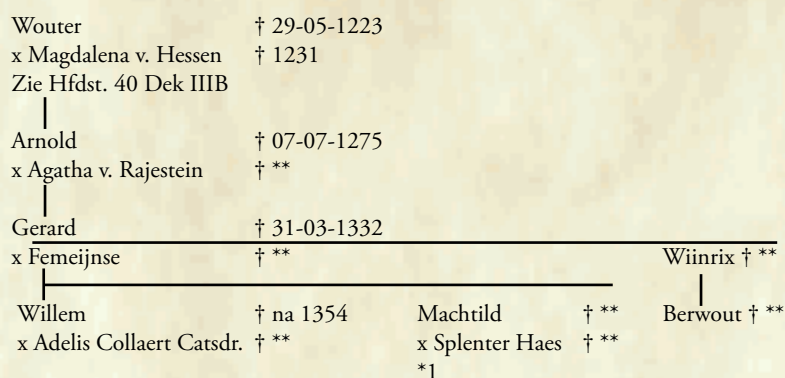

*1: Hij koopt te Gent alle erfgoed dat Willem van zijn moeder Femeynse had.

[ARA Egm. Inv. 391 Reg. 326 en Reg. 366 van 15-10-1356]

Hierboven

Het zegel van Inv. 391, reg. 344 met het volle Egmontwapen echter met 4 (5?) kepers.

Het land dat Femeynse als lijftocht (van haar man) had ontvangen, was kennelijk na haar dood via haar broer Wiinrix in het bezit gekomen van diens zoon Berwout.

Het lag waarschijnlijk te Alkmaar. Willem verkoopt te Gent dit land aan Isebrant van der Schure.

Johan / Jan I

Een andere opmerkelijke oorkonde uit de periode van Johan/Jan v. Egmont is:

12-11-1375 Jan van Egmont, ridder, verkoopt aan de Abt de jaarlijkse rente van 40 schellingen en 100 hoenders uit de pachten en goederen te Limmen en Oesdom, welke Hr. Symon v. Haarlem gehouden heeft. [ARA Abdij Egm. inv. nr. 393, reg. 479 met zegel.]

Genoemde Jan kan niet Heer Johan II zijn. Diens vader, Heer Arnoud v. Egmont werd in ~1340 geboren. Hieruit volgt dat Heer Johan II niet vóór 1340+ 16= 1356 geboren kan zijn. Hij stierf echter in 1451 en zou dan 1451- 1356= 95 jaar geworden zijn. Reden om aan te nemen dat Johan II ver na 1356 geboren werd. Hieruit volgt dat Johan II in 1375 nog geen ridder kon zijn.

Wie wel in aanmerking komt is de hiernaast vermelde Jan Aelbrechtsz.. Dit verklaart dan ook waarom hij het hieronder weergegeven wapen met een hermelijnen vrijkwartier voert.

De genoemde Symon v. Haarlem is mogelijk Simon v. Haarlem, zoon van Hendrik v. Diepenheim. Zie Hfdst. 69 Bl. 23. Hij werd in 1329 beleend met Huis te Bloote.



Jhr. Mr. W.A. Beelaerts v. Blokland vermeldt deze oorkonde en het zegel in Ned. Leeuw 1914 blz. 359.

Jan van Egmunde, Ridder, doe cond allen luden dat ic vercoft hebbe enen eersamighen vader in Gode den Abt van Egmunde die veertich scellinghe sjaers ende die hondert hoenre sjaers, die ic te hebben plach uut tsabts pachtgoede te Limmen, ende te houden plach van haren Symon van Haerlem ende sinen ouders. Ende ghelove voir mi ende voir mine nacominghe desen coep te waren den Abt voirs., ten ewighen daghen dit voirs. goet nemmermeer mi of mine nacominghe tonderwinde. Ende van desen voirs. coep belie ic mi wel ende wittelic betaelt den lesten penninc metten eersten. In kennesse der waerheit heb ic Jan van Egmunde, Ridder, voirs. desen brief beseghelt met minen seghel. Ghegheven int jaer ons Heren dusent drie hondert viif ende tseventigh des maendaghes na sente Martiinsdaghe in den winter.

In dorso staat:
heren Jans van Merensteijn quitescelding van XL sc. sjaers ende van C hoenre sjaers uutten pacht te Lymmen.
[Orig. Rijksarch., Abdij Egmond.]

Wouter	† 29-05-1223
x Magdalena v. Hessen	† 1231
Wouter Stoutk.	† ? 1319
x **	† **
Floris (bast.?)	† **
x **	† **
Aelbrecht	† **_**- (? 1400)
x Elisabeth v. d. Woude	† **
Jan	†n. 16-03-1382
x 1 Genephi v. Rodenburch	† **
x 2 Baerte v. Ysselstein	† **
Als eerste beleend met Merenstein	

Johan / Jan I

Noten: Aanvullingen:

- *87 1354 Medezegelaar van het huwelijkscontract tussen Dirk III v. Wassenaer en Machteld Oem Gillisdr.. [HAT 803 (reg. 14)]
- *88 1343 Ridder. [Ridderschap A. Janse blz. 436]
- *89 1358 Stadhouders van Holland. [Ridderschap A. Janse blz. 436]
- *90 1363 Baljuw van Kennemerland en Westfriesland. [Ridderschap A. Janse blz. 436]
- *91 16-06-1363 Beleent zijn neef Wouter v. Merensteyne, (S73) gehuwd met Vr. Mabelen Utenwaerde met 19 viertelen land over de Goude in Zuudwiic. Dit was oorspronkelijk een Gravelijk leen. [ARA Egm. Inv. 481 Reg. 396]
- *92 27-11-1361 medezegelaar bij een geschil van Machteld Lancaster. [Ridderschap blz. 376]

Aarnoud / Arend I

22e Heer van Egmont.

van: 1369

tot: 1409

Vader: Johan I Zie Nr. 47 *a. volgens Utr. nr 7a
 Moeder: Guyote v. Amstel-Ysselstein † 1437.
 Vlg. Br. 18307 †
 Geboren d.d. ~1340 te: 28-04-1434. Begr.
 te Ysselstein naast
 haar echtgenoot.
 Gehuwd d.d. te: Vlg. Brussel 1857
 Met: Jolanda (Jolenta) te Den Haag in de
 Dochter van: Frederik, Graaf v. Leiningen (Limegen op den Rijn).
 en: Johanna v. Gulik Jacobijnenkerk waar
 Zij geb. d.d. zij een mooie crypte
 Zij gest. d.d. 24-04-1434 *a Begraven te Dominicaner Kl. Den Haag. had laten bouwen.

Gestorven d.d. 01-04-1409 *b te: *b. Volgens Dek
 Begraven d.d. te: Klooster te Ysselstein. 09-04.

Kinderen:

1 Johan/ Jan II Zie Nr. 49
 2 Willem, Hr. v. Ysselstein † **-01-1451. Geh. met Anna de Hennin (Bossu) † 1461. *c
 Dek VIIIA2. Geen wettige kinderen, wel veel bastaarden.
 3 Willem (bastaard). Dek VIIIA3 15-04-1403 Door zijn broer Jan II beleend
 met tienden te Zeist. *d
 4 Heylewiif (bastaard) Geh. met Claes ** (zie noot 20).
 5 Gerard Beerhem (bastaard) Zie noot 64.
 6 Aleid (bastaard) Zie noot 135.

Noten: *1 Heer v. Warmenhuizen etc. Zie voorgangers.
 *2 Vóór 1370 Knape, in 1370 Ridder en in 1375 Baanrots.
 *3 1370 Laat vlg. Kroniek v.d. Woude de Hoevervaart graven. [Hovaeus]
 *4 1370 Zijn broers Albrecht en Gerrit worden door hun moeder beleend met erf en
 tienden te Hermalen, an die Broydiic, in Kamerick, in Gerwerscoop, op Bylener
 en in Havewiic. [Dek blz. 14]
 *5 1370 Beleent Jan Reinersz. met een kamp gen. 't Assenveen (de Oude Ven) te
 Uitgeest zoals door Doeve de Waal was opgedragen aan Hr. Willem III v. Egmont.
 Laatste verm. 08-09-1411. Door Dove Jansz. geruuld voor 2 geersen te Limmen
 (zie 08-09-1411). [Ons voorgesl. 289 blz. 420]
 *6 1370 Beleent Pelgrim Louqensz. bij opdr. met zijn huis + hofstede te Graft.
 Laatste verm. 22-11-1406. [Ons voorgesl. 289 blz. 368]
 *7 11-02-1370 Beleent zijn broer Willem met het Ambacht Zegwaard en
 Zevenhuizen (zie Hfdst. 67, Bl. 20). Gesplitst:
 A: 18-01-1446 Het Ambacht Zegwaard zonder het Huis Palenstein (te Zoeter
 meer) aan Otte Hr. Willemsdr. Laatste verm. 16-09-1468.
 B: 14** Het Ambacht Zevenhuizen aan Jan v. Egmont. Laatste verm. 1457.
 Samengevoegd A + B 30-10-1554 Agatha v. Alkemade. Laatste verm. 20-04-
 1604. Gesplitst:
 A: 27-07-1638 Zegwaard + Huis Palenstein: Jhr. Charles v. Bourgogne. Laatste
 verm. 24-05-1652.
 B: Zevenhuizen + Wilde Venen: Jkvr. Catharina v. Gent. Laatste verm. 29-01-
 1652. B 16-06-1645 Gesplitst in Wilde Venen: Jhr. Wernaert v.d. Wel. Laatste
 verm. 29-01-1652. [Ons voorgesl. 1976 nr. 251 blz. 113]

Zie verder Bl. 07.

Aarnoud / Arend I

361



Onderschrift:

“IN tjaar ons Heeren XIIIc. ende IX. den eersten dach in Aprille starff heere Arnout heere van Egmont ende van Iselsteijn heer Jans zoon. doe hij XXXIX. Jaer geregeert hadde. ende hadde te wijve vrou Jolenta van Linigen.

Vrij vertaald: Aarnoud stierf 1 April 1409 en regeerde 39 jaar.

Opvallende details in deze tekening zijn:

1. Hoed met juweel en twee veren.
2. Twee ringen op het borststuk.
3. Borstsieraad.
4. Tweehandszwaard.
5. Fladderende wapenrok.
6. Groen onderkleed.
7. Sluitlippen op het beenstuk.
8. Puntsporen.
8. Gekwartileerd wapen
Egmont/ Ysselstein.

Hieronder

De illustratie van J. Danckaert uit 1617 fo. 59.



Aarnoud / Arend I

362



Opschrift: 22 arnoult1, fils de jean 1, xxii Sⁿ. degmont

Opvallende details in deze tekening t. o. v. Woutersz. zijn:

1. Het gevest van het zwaard is hier korter.
2. Het dijbeenstuk is hier gelaagd.
3. De aanduiding onder het wapen van de echtgenote: "le fond vers les eglas blanc".

Aarnoud / Arend I

363

v/d Schelling

Aarnout de Ie zoon van Johan de Ie. de XXIIe Heer van Egmond, en Ysselstein, troude Vrow Jolente Dochter van de Graaf van Limegen op den Rijn, bij dewelke hij had twee zonen, Johan Heer van Egmond, en Willem Heer van Ysselstein die troude een Dochter van den Huise van Bossu, gestorven zonder kinderen. Hij was een dapper Prins, int bijzonder herstelde hij de ruijne van de Egmondten, en deed veele goede werken. Hij stierf den 1e April 1409 na geregeert te hebben 39 jaaren, en rust te Ysselstein.



Aarnouts i fils de Jean I, xxii, s^r d'egmont et d'ijelsteyn epousa dame jolente fille du comte de limingen sur le Rhyn de laquelle il eut deux filz Jean s^r d'egmont et Guillaume s^r ijelsteyn qui espousa une fille de la maison de bossut mort sans hoirs, il estoit prince fort a particulier il restaura les egmonts ruijnes et fit beaucoup des bonnes oeuvres, il mourut le i, avril, 1409, apres le regne de 39 ans et gist a ijelsteyn

Woutersz blz. 25V+ 26R.

Aernt die eerste van dier naeme, worde die xxii (22) heer tot Egmont ende heer tot Iselsteyn ende hadde getrouwt vrou Jolenta, des graven dochter van Linighen opten Ryn, daer hy by gecreghen heeft twe soenen, te weten Jan ende Willem. Dese Willem worde nae syns vaders doot heer tot Iselsteyn, die getrouwt hadde die dochter van Bochu ende is gestorven sonder kinderen. Ende heer Aernt van Egmont dede delven ende maken een graft omt huys van Egmont ende nieuwe vaert om nae Alcmaer te varen. Hy heeft oeck dat dorp Egmont op Zee merckelicken doen verbeteren, ende hy heeft dat capelliken (dat heer Walengier *a van Egmont hadde doen maecken voert huys van Egmont) afgebroken ende daer een schoender capelle doen maken. Ende hy starf int Jaer ons heeren xiiii^c. ende ix den eersten dach in April (01-04-1409), als hy xxxix (39) iaer geregiert hadde ende is tot Iselsteyn begraven ende syn huysvrou starf int Jaer xiiii^c. ende xxxiiii den xxviii dach van April (28-04-1434), ende hebben beyde een latynsche epitaphium.

Detmold L3 nr. 429 fol. 131.

Desen Heer aernout was die ijerste die de heerscappie van Egmondt creech van hertoch aelbrecht die graeff van Hollant Hij was oeck heer van ijselsteyn daer hij fundeerde een canosye van vx *1 (9) canonicken ende een bernaditen cloester Sijn wijff was Yolenda des graven dochter van Limingen daer hij bij wan heer Jan van Egmondt ende heer Willem van ijselsteijn Mer die heer Willem sterff sonder keijnderen ende sijn bastaert zoon was ghenoomt heer aernt van ijselsteijn ridder Heer aernt van egmondt sterff int Jaer ons heren M.cccc. ix (1409) ende leijt begraven tot ijselsteijn Yolenda sijn vrou sterff int Jaer ons heren M. cccc xxxvij (1437) ende leijt begraven inden haech tot die presterbroeders.



Hierboven

Franstalig tekststrookje.

*1: vx moet zijn ix.

*a: Hier maakt Woutersz. een fout. Niet Walengier maar Willem I bouwde in 1229 de St. Agneskapel te Egmond aan Zee.

Hiernaast

Wapen van zijn echtgenote vlg. Detmold.

Aarnoud / Arend I

Brussel 6049 fol. 126.

Arnoldus, filius Johannis domini de Egmonda, factus est dominus de Egmonda et Yselsteyn, ducens in uxorem Jolentam, filiam comitis de Liningen, ex qua genuit Johannem, dominum de Egmonda, et Wilhelmum, dominum de Yselsteyn. Obit autem Arnoldus anno domini mccccix (1409), *a die secunda mensis Aprilis, et uxor eius Jolenta obiit anno domini mccccxxvii (1437), die octava mensis Aprilis et sepulta est in Haga Comitum ad predicatores ante sanctae Mariae virginis.

Utrecht Nr. 7a.

Dese heer Aernt was dieerste, die de heerscappie van Egmond crech van Hertoch Aelbrecht, die graeff van Hollant. Hy was oick heer van Yselsteyn, daer hy fondeerde een canonsie van ix (9) canonnicken ende een Bernditen clooster. Syn wyff was Jolenta des graven dochter van Liningen, daer hy bi wan heer Jan Egmont ende heer Willem van Yselsteyn. Mer heer Willem sterft sonder kinder ende syn bastaart, genoemt heer Aernt van Yselsteyn ridder. Heer Aernt van Egmont

sterft int jaer ons heeren mccccix (1409) ende leyt begraven tot Yselsteyn. Jolenta syn wyff sterft int jaer ons heeren mccccxxvii (1437) ende leyt begraven in den Hage tot die prekenbroeders.

Brussel 18307.

Arnou I du nom, seigneur d'Egmond et Iselsteyn, fils d'Jan, seigneur d'Egmond, et Guyotte, dame de Iselsteyn. Il fonda l'an 1394 a Iselsteyn une clostre de l'orde de St. Bernard. Il espousa Jolente, comtesse de Leyningen. Il mourut l'an 1409 en avril et gist a Iselsteyn. Elle mourut le 28 jour d'avril l'an 1434 et gist apres son mary, de laquelle il procrea Jan, qui suit apres son frere Guillaume, qui suit.

Guillaume Egmond, seigneur de Iselsteyn, espousa Anna d'Hennin (fille de Wautier Hennin, seigneur de Bossu, Bleaugies, Haussy et Gameraige, et de Sibille Berges St. Winocq). Il mourut l'an 1461 sans enfans et gist a Gravenhage en l'eglise des peres Dominicains en la chapelle de Borsele. Il laissa plusieurs bastards.

*a: Westfalen schrijft in de marge: de isto Arnolde vide plura in annalibus abbatum Egmondensium clxiii^o (163).

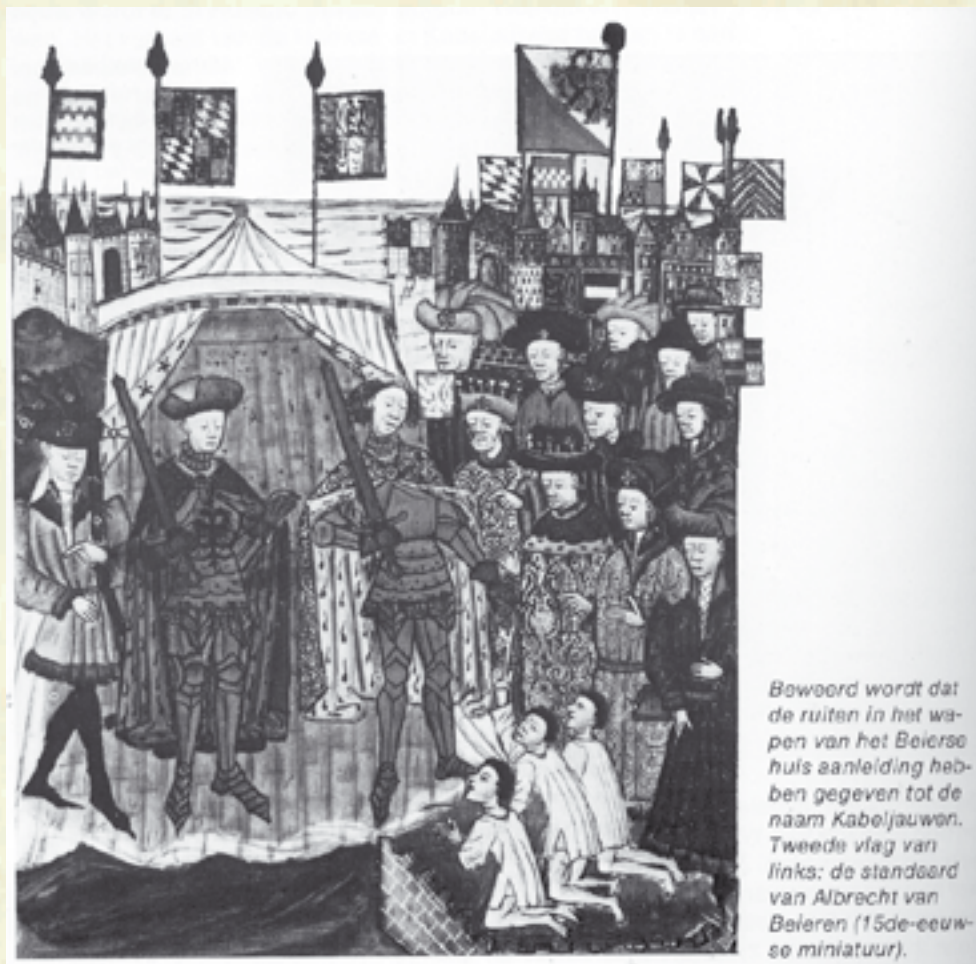

Bewoord wordt dat de ruiten in het wapen van het Beierse huis aanleiding hebben gegeven tot de naam Kabeljauwen. Tweede vlag van links: de standaard van Albrecht van Beieren (15de-eeuwse miniatuur).

Hiernaast

Afbeelding uit het Remissorium Filippi, gemaakt in ~1450 voor Filips de Goede.

Dit is een kopie uit De Hollanders, C. Bunnik, blz. 52. Hier wordt verondersteld dat het Albrecht v. Beieren is, die regeerde van 1389 tot 1404. Volgens Cordfunke in Graven van Holland, blz. 92/93, gaat het hier om de overgave van Utrecht aan Graaf Willem IV (1337- 1345) in 1345.

Rechtsboven zien we het banier van Egmont.

Aarnoud / Arend I

365

**Zegel**

05-10-1354

Oorkonde: ARA Abdij Egm. inv. nr. 391, reg. 344.

Willem, Hr. v. Ysselstein

Afmeting:

Materiaal:

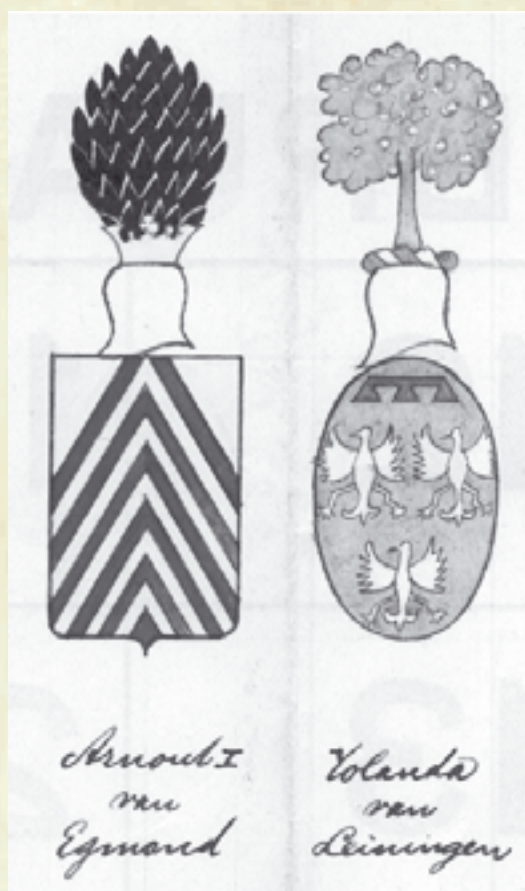
**Hiernaast**

A. ten Bruggencate

Bl. 5.

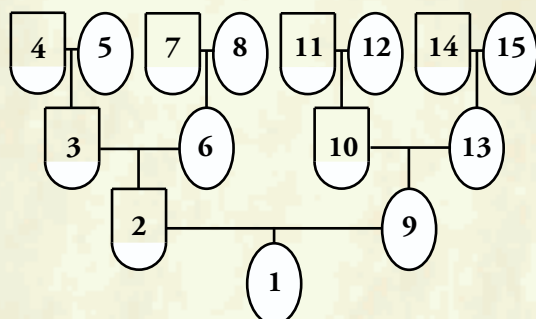
Kwartierstaat**Verklaring**

van de hiernaast weergegeven Kwartierstaat:

- 1 Jolente v. Leiningen † 24-04-1434.
- 2 Frederik VII v. Leiningen † 1398.
- 3 Frederik V v. Leiningen † 1335.
- 4 ** v. Leiningen † **.
- 5 **
- 6 ** v. Limpurg † **.
- 7 **
- 8 **
- 9 Johanna (Jolanda) v. Gulik † 1357.
- 10 Willem V v. Gulik † 1361.
- 11 Gerhard V v. Gulik † 1328.
- 12 ** v. Kessel † **.
- 13 Johanna v. Henegouwen † 1374.
- 14 Willem III, Gr. v. Holland en Henegouwen † 1337.
- 15 Johanna v. Valois † 1342.

Aarnoud / Arend I

- Noten: *8 14-07-1370 Beleent na opdr. uit eigen Jonge Willem met zijn huis in Nieuwpoort te Heiloo. Laatste verm. 20-09-1528. Gesplitst:
A: 27-02-1568 Willem v. Berkenrode. Gesplitst:
C: 27-02-1599 Gerard Velserman. Laatste verm. 29-03-1628.
D: 22-05-1578 Allard Coet Govertsz. Laatste verm. 03-11-1642.
B: 21-03-1561 Ysbrand Fransz. v. Hoorn. Laatste verm. 20-08-1610.
[Ons voorgesl. 289 blz. 393]
- *9 17-07-1370 Beleent Hendrik v. Alkemade bij opdr. met land gen. Hongerveld + 5 hont te Warmond. Laatste verm. 14-02-1420. [Ons voorgesl. 289 blz. 426]
- *10 18-11-1370 Beleent Wouter Willemsz. bij opdr. met 3 1/2 en 1/4 hont op de Zuiderbuurt te Bakkum. Laatste verm. 05-10-1439. [Ons voorgesl. 289 blz. 369]
- *11 25-11-1370 Beleent na opdr. Hendrik v. Torenburg met 1 1/2 want geestland te Alkmaar. Laatste verm. 09-10-1410. [Ons voorgesl. 289 blz. 366]
- *12 31-03-1371 Beleent Simon Florisz. bij opdr. met 2 1/2 geers gen. Aendart te Harencarspel. Laatste verm. 1410. [Ons voorgesl. 289 blz. 387]
- *13 1372 De Abdij doet afstand van haar rechten op goederen te Rinnegom en Limmen. [Tabula]
- *14 1372 Raadsheer van Hertog Aelbrecht v. Beieren.
Aanhanger van de Kabeljauwen.
- *15 1372 Beleent Jacob Punike bij opdr. met zijn huis en land te Jisp. [Ons voorgesl. 289 blz. 401]
- *16 16-01-1372 Beleent Jan Albertsz. bij opdr. met zijn huis en land te Jisp. Laatste verm. 1431. [Ons voorgesl. 289 blz. 402]
- *17 01-05-1373 Beleent Gerrit Vrancke Vissersz. met 50 p Holl./jr. uit de Bede van Zevenhuizen. Laatste verm. 26-01-1457. [Ons voorgesl. 251 blz. 117]
- *18 Herstelt het Slot op de Hoef en laat de slotgracht verbreden. [J. Kok]
- *19 Voert een expansiepolitiek in de kop van Noord Holland. Tracht hier een aaneengesloten gebied te verwerven:
Egmond Binnen en de Hoef, Petten, Warmenhuizen, Harencarspel, het zuidelijke deel van de Zijper Boezem, de eilanden Huisduinen en 't Oge.
Hierover ruzie met de Abdij.
- *20 1375 Huwelijksvoorwaarden tussen Claes *** en Heylewiif, bastaardzuster van de Hr. v. Egmont. [Arch. Nat. Paris T]
- *21 1375 Heeft enig pachtgoed van de Abdij teruggekocht. [ARA Egm. inv. 393, reg. 479]
- *22 1375 Aan Cranenbroeck (wat een Egmontleen was) werd door Jan Gabbensz. opgedragen zijn huis + hofstede tot de Dursloot. [coll. v/d Proest Clement, afkomstig van v. Alkemade]
- *23 28-02-1375 Medezegelaar te Middelburg van de huwelijksakte van Willem, zoon van Hert. Albrecht v. Beieren met Marie, dr. v. Kg. Karel V v. Frankrijk. [AN Parijs doos J 412 nr. 1]
- *24 21-03-1375 Medezegelaar verzoeningsakte Albrecht v. Beieren met Utrecht. [GA Utrecht oud archief I nr. 413]
- *25 25-04-1375 Beleent Dirk Gerardsz. bij opdr. met zijn woning te Egmond. [Ons voorgesl. 289 blz. 383]
- *26 27-06-1375 Beleent Jan v. Prusen, zoon van Gerard v. Heemskerk bij opdr. met Geye Vriezenwerf te Heemskerk. Laatste verm. 09-01-1625. [Ons voorgesl. 289 blz. 390 en ARA Leenk. 265 fol. 70 v.]
- *27 10-10-1375 Dijkdoorbraken in Holland. [Tielse kroniek]
- *28 1376 Beleent zijn bloedverwant Arnoud de Wilde met het Janswerff te Bergen, afkomstig van de fam. v. Haarlem [Groesbeek blz. 202] en met zijn land en rente waar zijn huis op staat. Laatste verm. 11-09-1636. [Ons voorgesl. 289 blz. 372]
- *29 25-07-1376 Beleent Gerard Nicolaasz. bij opdr. uit eigen met 2 maden te Uitgeest in Vraenbroek. Laatste verm. 12-11-1412. [Ons voorgesl. 289 blz. 420]

Aarnoud / Arend I

- Noten: *30 04-09-1376 Schenkt ten eigen aan Bertout v. Oyen en de Abdij het supplement van 4 geersen in Bakkum in de Luttikemade. [Ons voorgesl. 289 blz. 369]
- *31 1378 Beleent Jan v. Zanchem bij opdr. met zijn huizinge + hofstede en 20 geersen te Wimmenum. Laatste verm. 04-01-1595. [Ons voorgesl. 289 blz. 431]
- *32 1378 Beleent Dirk v. Alphen bij opdr. met 1 1/2 morgen te Noordwijkerhout. [Ons voorgesl. 289 blz. 411]
- *33 20-06-1378 Beleent Dirk Florisz. bij opdr. met 35 geersen te Nieuwe Niedorp. Laatste verm. 23-09-1438. [Ons voorgesl. 289 blz. 410]
- *34 21-09-1378 Beleent Matthijs Willemsz. bij opdr. met 2 geersen gen. Hoge Kamp te Limmen. Laatste verm. 18-04-1638. [Ons voorgesl. 289 blz. 404]
- *35 12-09-1379 Beleent Wolfert v. Vorenbroeck na opdr. uit eigen met de oostelijke 1/2 van een huis te Hoppesteyn te Rotterdam. Op 26-05-1442 overgedragen in vrij eigen. [Ons voorgesl. 251 blz. 104]
- *36 12-09-1379 Beleent Willem v.d. Duyn (neef v. Arent v. Egmont) met 4 1/2 morgen te Hillegersberg. Laatste verm. 02-04-1410. [Ons voorgesl. 251 blz. 89]
- *37 12-09-1379 Beleent Daem v.d. Duyn (neef v. Arent v. Egmont) na opdr. uit eigen met 5 1/2 morgen te Cool. Laatste verm. 30-12-1454. [Ons voorgesl. 251 blz. 91]
- *38 12-09-1379 Beleent Gysbrecht Jansz. Vorenbroeck na opdr. uit eigen met 5 1/2 morgen in het Ambacht Cralingen. Laatste verm. 26-05-1442. [Ons voorgesl. 251 blz. 93]
- *39 12-09-1379 Beleent Floris v.d. Duyn na opdr. uit eigen met 11 1/2 morgen te Sevenhuysen. Laatste verm. 15-01-1451. [Ons voorgesl. 251 blz. 116]
- *40 *** ? Beleent Gerrit Nagel na opdr. uit eigen met 4 gaarden land te Zevenhuizen. Laatste verm. 31-04-1437. [Ons voorgesl. 251 blz. 117]
- *41 1380 Beleent ** Zadelberger na de dood van Wouter v. Heemskerk met een stuk land bij zijn huis te Heemskerk gen. de Oude Hof. Laatste verm. 07-08-1430. [Ons voorgesl. 289 blz. 390] *b
- *42 13-01-1381 Schenkt Allard Nikolaas Schenkensz. zijn huis + hofstede te Bergen in ruil voor 6 sneesen + 10 roeden land te Bergen, waarmee hij vernoemde Allard beleent. Laatste verm. 18-03-1648. [Ons voorgesl. 289 blz. 373]
- *43 25-01-1381 Beleent na ruil voor 1 morgen te Nigtevecht Arnout Buse bij opdr. met 1 morgen gen. de Koe te Muiden. Laatste verm. 23-07-1646. [Ons voorgesl. 289 blz. 407]
- *44 30-11-1381 † Abt Jan v. Hillegom.
- *45 1382 Graaf Albrecht v. Beieren stelt de St. Anthonisorde in.
- *46 1382 Berthelmeus v. Raephorst, Ridder, verklaart van Hr. Aernt v. Egmont alles ontvangen te hebben betr. de bruidschat van Catharina v. Egmont. [Arch. Nat. T]
- *47 1382 Beleent Willem v. Schoten met de tienden ten Poel tussen water en hout. [Ons voorgesl. 289 blz. 438]
- *48 05-02-1383 Beleent Matthys Willemsz. bij opdr. uit eigen met 4 morgen te Monsterambacht. Laatste verm. 06-10-1622. Gesplitst 1627. Laatste verm. A: 10-07-1660, B: 12-03-1655. [Ons voorgesl. 251 blz. 96]
- *49 22-02-1383 Beleent Pieter Venijn Jansz. v.d. Oudendyck bij opdr. uit eigen met 5 morgen te Overschie. Laatste verm. 28-01-1480. [Ons voorgesl. 251 blz. 103]
- *50 26-03-1383 Beleent na opdr. uit eigen Wiburg Engelsen met 5 deimt gen. Kouterweide te Mijzerkoog. Laatste verm. 1410. [Ons voorgesl. 289 blz. 408]
- *51 02-02-1385 Beleent Jan Pietersz. v/d Bosch bij opdr. met 6 1/2 morgen gen. de Weeren te Hillegom. Laatste verm. 1410. [Ons voorgesl. 289 blz. 399]
- *52 30-04-1385 Beleent Nikolaas v. Torenburg bij opdr. met een stuk land achter Hondengeest te Alkmaar. Laatste verm. 15-01-1415. [Ons voorgesl. 251 blz. 367]
- *53 05-06-1386 Beleent zijn broer Gerrit met het goed dat was gekomen van hun broer Albrecht (die Kanunnik te Utrecht was geworden). [Dek blz. 14]
- *54 1387 Beleent Jan v. Zanthem na opdr. uit eigen met 1/2 huis in W. Nyenlant te

*a: Betr. *36, *37
*39, en *67;
Willem, Daem en
Floris v.d. Duyn
waren kinderen
van zijn tante Yda
(46-4).

*b: Protwitz
Sadelboger, een
Beiers Edelman,
was 1392/95
Kastelein van
Marquette.

Aarnoud / Arend I

- Noten: Rotterdam. Laatste verm. 06-08-1652. [Ons voorgesl. 251 blz. 107]
- *55 1387 Beleent Voppe Daemsz. met 4 morgen te Hillegersberg. Laatste verm. 23-11-1444. [Ons voorgesl. 251 blz. 88]
- *56 04-05-1387 Beleent Wouter v. Mattenese, vermeld als leenman, voor de west 1/2 van een huis en 9 morgen land te Hillegersberg. De andere 1/2 is Gravelijk leen. Laatste verm. 20-12-1455. [Ons voorgesl. 251 blz. 89]
- *57 1388 Beleent Allijn Meiersz. bij opdr. met 5 maden op de Beets. Op 16-12-1448 overgedragen in eigen tegen land te Berkhout. [Ons voorgesl. 289 blz. 372]
- *58 13-01-1388 Beleent Gerard Dever bij opdr. met 5 morgen te Sassenheim. Laatste verm. 1410. [Ons voorgesl. 289 blz. 416]
- *59 22-07-1388 Hert. Albrecht v. Beieren geeft aan de Hr. v. Egmont en alle diegenen die onder die sluyse van Alcmair mit hoeren erve gelegen zijn de eeuwigdurende pacht van dese sluys (Kwakelsluis). [ARA Arch. Hof v. Holl. 508 nr. 204 p. 1-7 d.d. 08-04-1536 Gem. Arch. Alkmr. 352]
- *60 16-08-1388 Beleent Pieter Huga Symonsz. na opdr. uit eigen met 1 viertel (8 morgen) land te Hoechdorp te Capelle a/d Yssel. Laatste verm. 08-10-1653. [Ons voorgesl. 251 blz. 89]
- *61 18-11-1388 Gerrit Dever gaat een leenverband aan met Arend v. Egmont betr. 5 morgen in de Ban van Sassene. [ARA Holl. Leenk. nr. 274 fol. 523 v. zie ook Hulkenberg Dever blz. 117]
- *62 1389 Beleent Jan Dirck Rijnwaertsz. met 4 morgen te Hillegersberg. Laatste verm. 19-03-1415. [Ons voorgesl. 251 blz. 88]
- *63 08-06-1389 Beleent Willem v. Veen na opdr. uit eigen met 4 morgen in het Ambacht Ketel. Laatste verm. 27-03-1411. [Ons voorgesl. 251 blz. 90]
- *64 15-06-1389 Gerard v. Beerhem genoemd als bastaardbroer van Hr. Aarnoud I v. Egmont. [Ons voorgesl. 289 blz. 398] *a
- *65 15-06-1389 Beleent Nicolaas v. Beerhem na opdr. uit eigen met het Klaas Dovenkamp te Heiloo. Laatste verm. 15-02-1473. [Ons voorgesl. 289 blz. 398]
- *66 11-04-1390 Beleent zijn broer Willem met 120 Lb. zwart Utrechts/ jr. uit de tiende van Zegwaard. Laatste verm. 01-11-1409. [Ons voorgesl. 251 blz. 113]
- *67 14-06-1391 Beleent Willem v.d. Duyn Louwensz. na opdr. uit eigen met een huis op de Middeldam te Rotterdam. Gesplitst:
A: 20-04-1575 Pieter Nicolaesz. Laatste verm. 21-02-1579. Gesplitst:
C: 11-09-1604 Maritge Jansdr. Laatste verm. 10-10-1636.
D: 11-09-1604 Aeltgen Jansdr. Laatste verm. 10-10-1636.
B: 20-04-1575 Ghysbrecht Maertensz. Laatste verm. 28-10-1655.
- *68 13-10-1391 Beleent Pieter Albertsz. met 21 sneesen op Doedingerven in Oudkarspel. Laatste verm. 1410. [Ons voorgesl. 289 blz. 415]
- *69 10-12-1391 Beleent Arend Willem Gerrit Willemsz. na opdr. uit eigen met 2 morgen te Rijswijk. Laatste verm. **-04-1410. [Ons voorgesl. 251 blz. 109]
- *70 *** Vermelding van huis met hofstad te Rijswijk. [Ons voorgesl. 1975 blz. 202]
- *71 25-10-1392 Beleent Floris v. Alkemade Hendriksz. (zijn neef) met het Lage Berkmeer bij Veenhuizen. Laatste verm. 14-02-1410. [Ons voorgesl. 289 blz. 421]
- *72 20-11-1392 Beleent Dirk v. Alphen Hugensz. met 3 morgen te Monster. Laatste verm. 19-05-1649. [Ons voorgesl. 251 blz. 93]
- *73 1394 Sticht het St. Bernhadietenklooster te Ysselstein. [J. Kok]
- *74 08-04-1394 Beleend door het Sticht met zijn huis + hofstede Hamersteyn (bij het huis ter Horst). [Reg. Stichtse leenprot. Maris nr. 305 FB XIII]
- *75 1395 Bezit land te Woerden op Gestrop. [Rep. Stichtse leenprot. nr. 471]
- *76 01-09-1395 Beleent Nikolaas Simonsz. bij opdr. met 2 geersen en 44 roeden gen. de Harkenven te Haringhuizen. Laatste verm. 19-04-1411. [Ons voorgesl. 289 blz. 388]

*a: Willem v.
Beerhem was 1430
Schout van
Egmond,
1441/43
Baljuw van
Egmond.

Aarnoud / Arend I

- Noten: *77 1396 Bemiddeling van de Hertog tussen Arend v. Egmont en de Abdijs [ARA Egm. inv. 48, 104 Reg. 621-635 Roefs p. 187] betr. Rechtsmacht. Lage Rechtsmacht terug aan de Graaf 29-04-1396. Kapittelakte 06-05-1396. Accoord Hertog. [ARA Egm. inv. 645 Reg. 636] Weer tenietgedaan vóór 1407.
- *78 21-04-1396 Bartout v. Assendelft Gerardsz. belooft op te dragen 4 morgen te Heemskerk. Laatste verm. 1409. [Ons voorgesl. 289 blz. 391]
- *79 1397 Aarnout onderscheidt zich in de veldtochten tegen de West Friezen.
- *80 23-03-1397 Beleent Dirk Gerardsz. bij opdr. met 4 geersen + hofstede etc. in Nieuwe Niedorp. Laatste verm. 24-04-1410. [Ons voorgesl. 289 blz. 409]
- *81 25-09-1397 Vermeld samen met v. Brederode als belending van Marie Hr. Gerrit Evers te Lisse. [ARA Leenk. 52 fol. 248]
- *82 13-11-1397 Willem v.d. Coulster, Domproost en Aartsdiaken van Utrecht, verklaart dat Arend v. Egmont hem overgedragen heeft als zoen voor zijn broeder Reynbout v.d. Coulster die door Jacob, bastaard v. Egmont en Florens Symonsz. is doodgeslagen:
8 geersen land te Winkelremade.
15 geersen min 2 sneesen land in de Ban van Niedorp.
6 geersen land in het westeinde van Niedorp, genaamd Jan v. Alcemadeland. Bestemd voor een Kapelanie van drie missen per week in de parochiekerk van Alkmaar te bedienen door Jan, bastaardzoon van Reynbout. Willem v.d. Coulster heeft het collatierecht. [Verz. Inv. Alkmaar Inv. 19 Reg nr. 2]
- *83 ± 1398 Vissers van Egmond aan Zee weigeren hofvis te leveren. [Hs. Bib. Warmond 93 K16 fol. 24 ro]
- *84 1398 Hersteld in Hoge en Lage Rechtsmacht door Hertog Aelbrecht. [Roefs p. 188- 189] In ongunst bij Hoekse Graaf Willem VI.
- *85 14-01-1398 Beleent Pieter Jan Nieuwenveensz. met een akker te Nieuwenveen. Laatste verm. 12-05-1410. [Ons voorgesl. 289 blz. 411]
- *86 09-04-1398 Beleent bij opdr. Jacob Hugensz. met 3 maden gen. Vlwincoord aan het zuideinde v.d. Schermer. Laatste verm. 19-04-1412. [Ons voorgesl. 289 blz. 417]
- *87 21-05-1398 Beleent Luydeken de Wilde Willem Wildensz. (zijn neef) bij opdr. uit eigen met land dat Dirk Voppensz., Deken v. St. Marie te Den Haag vóór 1396 kocht van Hr. Otto v. Arkel te Poeldijk, behalve de hofstede Arkelstein die Jan Lamberts Voppensz. in leen houdt van de Hr. v. Arkel.
Ludekijn wordt ook wel neef van Dirk Voppensz. genoemd.
Voorwaarde: bij kinderloos overlijden de 1/2 aan Jan v. Rietwyck, zoon van zijn zuster Mabelij. De andere 1/2 aan Dirk Symon Vredericksz. zijn zusters zoon.
Dirk Symons Vredericksz. huwt Aleyt Pieter Roestsdr.
Ludekyn Jansz. v. Rietwyk gehuwd met Alijd Dirksdr. v.d. Weteringe, erft in 1411. Symon Vredericksz. krijgt de 1/2 in vrij eigen.
15-04-1439 Aelbert v. Raephorst Dircxz. gehuwd met Mechtel Doevendr. v. Rietwyck.
Na overdracht van Jan v. Rietwyck Ludekensz. en na afstand van Alyd Dirksdr. met haar broer Gerrit Dircxz. 14** krijgt Johan v. Assendelft, Gerrits broeder het in vrij eigen, in ruil voor de Bussche te Schoerle. [Ons voorgesl. 251 blz. 100 en AHR III blz. 66. RAH coll. aanw. 516 afd. B fol. 151v. Leenboek Egmond]
- *88 11-08-1398 Maarschalk van Hertog Aelbrecht v. Beieren.
Medezegelaar te Stavoren bij de onderwerping van de Friezen (Wester- en Oostergo). [ARA AGH nr. 356 Charters Grafelijkheid lade Friesland]
- *89 25-09-1398 Beleent Boudijn Pietersz. bij opdr. met 2 akkers te Uiterbuurt. Laatste verm. 04-03-1468. [Ons voorgesl. 289 blz. 420]
- *90 Beleend met het Bilt (van Minnertsga tot aan het klooster Mariengaarde).
- *91 Beleend met Ameland. Dit is opmerkelijk omdat dit sinds eeuwen een erfelijk

Zie ook Hfdst. 49
Bl. 13 noot 101.

Aarnoud / Arend I

- Noten: leen was van het Geslacht Kamminga. [zie Hfdst. 10 Bl. 07 en v. Mieris III, 686]
- *92 Eind 14e eeuw, ruzie met de Abt over het aanstellen van een schoolmeester. [Jrb. Alkmr. 1968 blz. 123]
- *93 25-01-1399 Beleent Jacob Willemsz. (zijn neef), kleinzoon van Hein v. Ouddorp met een hofstede + weide te Warmenhuizen. Laatste verm. 25-05-1432. [Ons voorgesl. 289 blz. 426]
- *94 12-08-1399 Beleent Dirk Willemsz. bij opdr. met een akker te Nieuwenveen. Laatste verm. 08-05-1464. [Ons voorgesl. 289 blz. 411]
- *95 14** *1 Floris v. Cranenbroeck draagt een deel van Cranenbroeck te Heiloo op als leen. Een deel ruilt hij voor een leen te Scharwoude hetgeen hij in eigen krijgt. Laatste verm. 19-09-1446. Gesplitst: A: 08-11-1406 Nicolaas v. Cranenbroeck (neef v.d. Leenheer). Laatste verm. 16-04-1411. B: 26-01-1451 Willem v. Forest. Laatste verm. 01-08-1451. [Ons voorgesl. 289 blz. 395]
- *96 14** Beleent Nikolaas Arnoutsz. na ruil met een huis te Jisp (zie 1372) met 3 pond/jr. te Heemskerk in Ludolfvenne. Laatste verm. 29-04-1438. [Ons voorgesl. 289 blz. 391]
- *97 14** Beleent Jan Jacobsz. Putte bij opdr. met zijn huis + hofstede te Egmond zoals gekocht van de Hr. v. Egm. en de Kapel v. Egm. in ruil tegen een goed te Schalkwijk. [Ons voorgesl. 289 blz. **]
- *98 1400 Voert het bevel over troepen die naar Friesland togen. [Dek en J. ter Gouw Gesch. v. A'dam dl. 2 blz. 106]
Ontzet Walraven v. Brederode uit Stavoren.
- *99 07-06-1400 Beleent bij opdr. Willem v. Cranenbroeck met een goed te Haarlem. Laatste verm. 16-04-1411. [Ons voorgesl. 289 blz. 386]
- *100 14-06-1400 Beleent Reiner Stuick met 23 morgen land te Berkhout buiten Bobeldijk. Laatste verm. ? 1410. [Ons voorgesl. 289 blz. 377]
- *101 22-10-1400 Beleent Dirk Dirksz. Pen na overdracht door Hendrik Pietersz., Kapelaan van de Hr. v. Egmont met 4 morgen te Abbekerk. Laatste verm. 02-06-1444. [Ons voorgesl. 289 blz. 366]
- *102 10-03-1401 Beleent Hendrik Woutersz. bij opdr. met 1/2 huizinge en hofstede te Alkmaar in de Langestraat, gemeen met Gerard bast. v. Heemskerk zijn stiefvader. Laatste verm. 21-04-1411. [Ons voorgesl. 289 blz. 367]
- *103 06-04-1401 Beleent Hr. Gerard v. Heemskerk, Hr. v. Oosthuizen bij opdr. met Oosthuizen, vroeger genaamd Luttik Oosthuizen met de Hoge en Lage Rechtsmacht zoals gekocht van de Gr. v. Holland. Laatste verm. 1410. [Ons voorgesl. 289 blz. 413]
- *104 13-07-1401 Beleent Elisabeth, dr. v. Hugo Nikolaasz. (v. Rietwijk) met een huis en hofstede te Alkmaar ten noorden van de kerk. Laatste verm. 10-11-1437. [Ons voorgesl. 289 blz. 367]
- *105 05-08-1401 Beleent Daniel v. Kralingen (zijn zwager) met het dorp Uiterbuurt (gelegen in het veen tussen Leiden en Amsterdam). Laatste verm. 02-08-1647. [Ons voorgesl. 289 blz. 419]
- *106 24-10-1401 Arend Hr. Willemsz. beleent met Hamersteyn. Hulder wegens onmondigheid van Johan v.d. Veen. Vóór 11-01-1419 overgedragen aan Johan Borren v. Hemerten. [Reg. Stichtse leenprot. Maris FB XXXIIIv]
- *107 1403 St. Catharina Vloed.
- *108 01-02-1403 Beleent Henderik v. Tetrode met een hofstede en de Hoge Ampegeest te Limmen. Op 24-03-1488 overgedragen in eig. tegen 2 1/4 geers te Limmen. [Ons voorgesl. 289 blz. 402]
- *109 1404 Lijst met Hollandse Gravelijke Leenmannen. [ARA I- blz. 93 RAH coll. aanw. 96 fol. 135v.]
- *110 1404 Schenking Ameland (brief met zegel).
- *111 12-08-1404 Beleent Arnout Jansz. bij opdr. met 3 geersen te Heiloo. [Ons voorgesl. 289 blz. 397]

*1: Mogelijk vóór 1393.

Aarnoud / Arend I

- Noten: *112 11-09-1404 † Abt Jan de Weent.
- *113 03-12-1404 Beleent Willem Nikolaasz. alias Drijver na overdracht met 4 morgen te Alphen. Laatste verm. 1472. [Ons voorgesl. 289 blz. 368]
- *114 13-12-1404 † Albrecht v. Beieren opgevolgd door Willem VI tot † 1417.
- *115 1405 Graaf Willem stelt de Ridderorde van de Tuin in.
- *116 1405 Beleent Jan Nikolaas Hendriksz. bij opdr. met 3 morgen te **. Laatste verm. 22-08-1416 [Ons voorgesl. 289 blz. 438]
- *117 29-04-1405 Koopt Het Ooge. [ARA LRK 306, zie Holl. Studien II blz. 164]
- *118 1405 Al zijn Grafelijk leenbezit verbeurdverklaard.
- *119 01-05-1406 Beleent Berthout v. Assendelft met een 1/2 stuk land gen. Delecome waarvan Jan v.d. Coulster de andere 1/2 heeft te (Schoter) Vlieland. Laatste verm. 24-10-1482. [Ons voorgesl. 289 blz. 425] Deze vermelding is van belang voor Schoter Vlieland omdat veel namen en andere gegevens genoemd worden.
- *120 08-11-1406 Beleent Lauwe Jansz. bij opdr. met 8 geersen gen. Kokshorn in Nieuwland (St. Maarten). Laatste verm. 10-08-1546. [Ons voorgesl. 289 blz. 404]
- *121 08-11-1406 Beleent Gerard Jansz. (zijn neef) *1 met zijn huis + hofstede te Bergen. Op 19-04-1469 geruild door Gerard Willemsz. met een akker hooiland te Bergen. [Ons voorgesl. 289 blz. 375]
- *122 11-11-1406 Beleent Simon Jacobsz. bij opdr. met 120 roeden te Wimmenum bij de kapel. Laatste verm. 30-09-1451. [Ons voorgesl. 289 blz. 429]
- *123 22-11-1406 Beleent Allard Roetgensz. bij opdr. met huis + hofstede en 2 geersen land te Spanbroek. Laatste verm. 24-04-1410. [Ons voorgesl. 289 blz. 419]
- *124 1407 Hr. v. Egmont gen. als belending van het Huis Batenstein te Hermalen. [Rep. Stichtse leenprot. Maris nr. 105]
- *125 12-10-1407 Oproep van de Gr. v. Holland aan zijn leenmannen betr. de Arkelse Oorlogen te Woudrichem. De Hr. v. Egmont moet met 4 mannen ondersteunen (dit kan ook betrekking hebben op de Hr. v. Egmont Merenstein). [Leenboek A pag. 8/9]
- *126 Vóór eind 1407 wordt de overeenkomst uit 1396 betr. de Hoge en Lage Rechtsmacht te Egmond door Hert. Albrecht vernietigd. Aarnoud wordt uit de Heerlijkheid gestoten. [ARA Egm. inv. 53 Reg. 736]
- *127 1408 Hertog Willem v. Beieren beleent Hr. Aarnoud v. Egmont onder zekere voorwaarden met Huysduinen en Warmenhuysen en met het Erfelijk Leen van de **.
- *128 23-06-1408 Zoen van Geervliet. Dit kost hem 20000 Fr. Kronen. [Roefs p. 191/93]
Omdat hij in 1409 het zoengeld nog niet had voldaan stelt de Graaf te Egmond aan:
16-12-1409 Dirk Stokensz. als Schout. (ook voor 't Oge) [ARA LRK 324b]
25-12-1409 Willem v. Alkemade als Baljuw. [Meilink Archief I p. 78 nr. 7]
21-07-1413 Dirk Stokensz. als Baljuw.
- *129 25-09-1408 Hr. Dirk v. Egmont (zijn neef), zoon van Gerard, gehuwd met ** v. Liesveld, Vr. v. Doortoghe vermeld betr. 67 geersen land te Nieuwe Niedorp. [Ons voorgesl. 289 blz. 411]
- *130 1408 Verkrijgt opnieuw de Hoge en Lage Rechtsmacht te Egmond. [Tabula]
- *131 14-01-1409 Laat de Slotkapel afbreken en laat deze fraaier herbouwen.
- *132 Laat gracht graven van Egmond naar Alkmaar. [J.Kok]
- *133 ** Beleent na opdr. uit eigen zijn broer Willem, gehuwd met Machteld v. Hemert, met huis + hofstad Palensteyn in het Ambacht Zegwaard. [Ons voorgesl. 251 blz. 113]
- *134 V/a 1415 is Walraven v. Brederode, Heer van 't Oge (Callantsoog).

*1: Zoon van Johannes (47-12) en Henriette Rodenburg of Wilhelmina v. Wateringen.

Aarnoud / Arend I

Noten: Aanvullingen:

- *135 Aleid, bastaarddochter bij Catharina, dochter van Johannes v. Straesborch. Zij werd in 1449 gelegitimeerd en huwde met IJsbrand v. Alkemade. [Ridderschap A. Janse blz. 443 en 222]
- *136 24-02-1376 Hij krijgt van Wouter v. Merensteyne zijn leen (19 viertelen land met het ambacht te Boscoep gen. Zuudwiic) terug. Stelt dit in handen van Hertog Aelbrecht Ruwaard tot een vrij eigen van Dirc Voppensone *1 uit Haarlem, rentmeester van Holland. [ARA Egm. Inv. 481 Reg. 487 met brokstukken van een zegel en Reg. 488 van 27-02-1377]
- *137 03-08-1394 Akte waarin hij verklaart Gwijde Aelbrecht van Bijeren, Grave van Henegouwen en Holland erkent als Landsheer. [Originele akte collectie J. Lute met zegel]

*1: Dirk Voppensz. was een van de meest actieve raadsleden onder Albrecht v. Beieren (1358/59) Afkomstig uit Alkmaar, 1358 klerk van Hert. Albrecht, beheerder van de grafelijke finantieën (1359/63). 1367 door de graaf benoemd tot kanunnik (deken) bij het nieuwe hofkapittel.

Johan / Jan II

met de Bellen

23e Heer van Egmont. *a van: 1409 tot: 1451

*a: vlg. v.d. Schelling,
1e Graaf v. Egmont
v.a. 15-08-1424.

Vader: Aarnoud I Zie Nr. 48
Moeder: Jolanda v. Leiningen

*d: Zij werd in
1406 ontvoerd uit
het slot Kaster te
Gulik. Zij krijgt
1409 6000 Fr.
kronen als huwe-
lijksgift van Reinald
v. Gelre.

Geboren d.d. te:

Gehuwd d.d. 24-06-1409 te:

Met: Maria, Hertogin v. Gelre, Gravin v. Zutphen, Vrouwe v.d. Landen v. Mechelen. *d

Dochter van: Jan V, Hr. v. Arkel † 1428. *e
en: Johanna v. Gulik, oudste dochter van Willem, hert. v. Gelre

Zij geb. d.d.

Zij gest. d.d. 19-07-1415 in kraambed. Begraven met kind te Ysselsteyn. *b

*b: zie Ned. Leeuw
1954, blz. 216.
[Hovaeus]

Gestorven d.d. 04-01-1451 te:

Begraven d.d. te: Slotkapel te Egmond. *3

Kinderen:

1 Arnhold, Hertog v. Gelre. Dek XA o 1410 *c Geh. met Catharina v. Kleef.

2 Willem IV, Hr. v. Egm. + Ysselstein o 1411. Zie Nr. 50

3 Jan (bastaard). Dek IXA3 † v. 1468. *19

4 Pieter (bastaard). Dek IXA4 Geh. met Baerte v. Zutphen.

*c: Hij werd als zoon
van Maria, zuster van
Reinald (Reinout)
IV † 1423 door de
Ridderschap en
Steden verkozen tot
Landsheer maar de
Duitse Keizer be-
leende hem er niet
mee.

Noten: *1 Was Heer van Warmenhuizen etc. [zie Hfdst. **] tot 1416.

Was Hr. v. Gorkum, Leerdam, Pierepont.

/ Thesaurier v. Holland.

*2 Maria v. Arkel was erfdochter van Jan V, de laatste Heer van Arkel † 1428 en
Johanna v. Gulik, die eveneens een erfdochter was.
Hierdoor kwamen vele Arkelse goederen in handen van de Heren v. Egmont. *e
Voor een uitvoerige genealogie van de Heren v. Arkel. [zie Groesbeek in Ned.
Leeuw 1954 en een korte samenvatting in Dek Gen. Egmond blz. 18-19]

*3 Hier ligt nog een fraaie steen. Zie Bl. 07.

*4a 1403 Beleent zijn broer. Zie Hfdst. 48 bij Willem, nr. 3.

*4b 1409 Verkrijgt uit huwelijk een deel van de Leenkamer Hagestein. [Ons voorgesl.
275 blz. 305]

*5 1409 De Graaf v. Holland stelt te Egmond een Schout en een Baljuw aan. Zie
Hfdst. 48, Bl. 12, noot 128.

*6 *-05-1409 Tochtigt zijn moeder aan 900 Franse Kronen uit Egmond. Dit wordt
door Gr. Willem v. Holl. bekrachtigd. [Arch. Nat. Paris T]

*7 02-06-1409 Beleent Jan Gerrit Wissensz. bij opdr. met een hofstede te Schagen.
Laatste verm. 26-03-1430. [Ons voorgesl. 289 blz. 416]

*8 1410 Laat een register van zijn lenen opstellen. Soms verwijst dit register naar
een verloren gegaan ouder register. [Ons voorgesl. 289 blz. 365]

*9 1410 Vermelding van een ven van 5 geersen in de Hoge Buurt te Haringhuizen.
[Ons voorgesl. 289 blz. 390]

*10 07-02-1410 Beleent Egbert v. Cranenburch na zijn schoonvader Jan Mouwerijnsz.
met de smaltiende te Maesland. Laatste verm. 05-11-1421. [Ons voorgesl. 251
blz. 93]

*e: Hij was een
zoon van Otto †
1396 en Elisabeth
v. Bar, Vr. v. Pier-
repoint.
Hij was Heer van:
Hagestein 1379
Land v. Arkel 1396
Gerinchem 1396
Terschelling 1399
Mechelen 1428
Pierrepoint
Everstein

Johan / Jan II

374



Onderschrift:

“IN tjaer ons Heeren XIIIc. ende LI. den IIIen. dach In Januario starff heer Jan heere tot Egmont en van Iselsteijn heer Aernouts zoon ende hadde twee zoonen, den ouste geheten Aernout ende was hertoge van Gelre. ende van Gulic. grave van Zutphen. ende den Jongsten geheeten Willem daer hij op erfde die heerlicheijt van Egmont. ende hadde te wijve vrou Marij van Arckel ende hadt XLII. Jaer geregeert.

Vrij vertaald: Jan stierf 04 Jan. 1451 en regeerde 42 jaar.

Opvallend is de vermelding van zijn twee zonen. De oudste wordt Hertog van Gelre etc.

Opvallende details in deze tekening zijn:

1. Wilde haren
2. Drie gemmen; twee op de schouders en een op de elleboog.
3. Borstsieraad.
4. Een ring op het borststuk.
5. Hellebaard, géén zwaard.
6. Gordel met bellen.
7. Stersporen.

Hieronder

De illustratie van J. Danckaert uit 1617 fo. 61.



Johan / Jan II



Opvallende details in deze tekening t.o.v. Woutersz. zijn:
1. Gem op elleboog ontbreekt.

Opschrift: Jean 2 fils d'Arnoult 1 23 seigneur d'Egmont 23

Johan / Jan II

v/d Schelling

Johan, de Zoon van Aarnout de Ie de XXIIIe Heer van Egmond, is gemaakt door de Keijzer Sigismundus, Graaf van Egmond, en van het Rijk op den 15 Augustus 1424. Hij troude de schoone Vrow Maria van Arkel, bij welke hij gehad heeft twee Zoonen Aarnout en Willem dewelke beide uit hoofde van hunne Moeder, door de hoogstgemelde Keijzer zijn verleent met de Hertogdommen van Gelre, Gulik en het Graafschap Zutphen, De oudste was Hertog van Gelre, Gulik en Graaf van Zutphen, en de jongste Graaf van Egmond, Heer van Arkel, Mechelen, Bueren, Leerdam, Ysselstein, en van andere groote goederen. De voornoemde Johan de Vader was een zeer braaf, strijdbaar en bij na altoos overwinnend Prins *** Hij heeft Gelderland beheerst als Momboir *1 en Voogd voor zijnen Zoon, Hij droeg zilveren bellen om aan zijn krijgsknechten bekend te zijn, en sterf den 4 Januarij 1451 en is begraven in de kerk van Egmond, die hij gestigt heeft, hebbende geregeert 42 jaaren.

Hieronder

Franstalig tekststrookje

Héél opvallend is dat Jan hier de 23e Heer en v/a 15-08-1424 de 1e Graaf v. Egmont genoemd wordt.

Hij zou tot Graaf verheven zijn door Keizer Sigismund (uit het Huis Luxemburg).

Die was in 1424 echter nog geen Keizer.

Hij was van 1410 tot 1437 Rooms-Koning en pas van 1433 tot 1437 Keizer. [Winkler Prins]

Woutersz blz. 26R+V +27R.

Ian, die twede van dier naem worde die xxiii (23) heer tot Egmont, ende hadde te wyve vrou Maria van Arckel, wiens vrou moeder Johanna was die suster van den Hartoghe Reynout van Gelre: daer heer Jan van Egmont by wan twe soenen, te weten Aernt, Hartoghe van Gelre, ende Willem, broeder tot Gelre, Heer tot Egmont ende Iselsteyn. Aernt, hartoghe van Gelre voerszeyd, had getrouwt vrou Katherina, hartoghe Adolfs dochter van Cleve, daer hy by gewonnen heeft Adolf ende Maria, Coninginne van Schotlant, ende Margarieta, hartoghinne In Beyeren. Adolf voerszeyd, hartoghe van Gelre, hadde getrouwt die dochter van Bourbon, daer hy by gecreghen heeft Carolus, hartoghe van Gelre, ende een dochter die getrouwt had die hartoghe van Loreyne. Dese heer Jan van Egmont hadde veel oerlogen ende stryden in syn leven daer hy groete victorie ende eer in vercreech. Op dese tyt was hartoghe Willem van Beyeren Grave van Hollant, die een wreet, fel heer was; hy sette hem van ions op teghen hartoghe Aelbert van Beyeren, syn heer vader. Hy benyde oeck seer twelveren van die edele heeren in Hollant; hy benam die heer van Waszenaer tmeeste recht dat hy hadde in die stede van Leyden: hy dede oeck vanghen die Edele heer Jan van Arckel, die hy x (10) iaren in de ghevankenisze hilt; hy seyde oeck die Edele heer Jan van Egmont verraderie over, souckende een oersaecke om hemte krencken ende heeft hem omboden ten hove te comen, mer die edele heer van

*1: Momboir =
zaakwaarnemer.

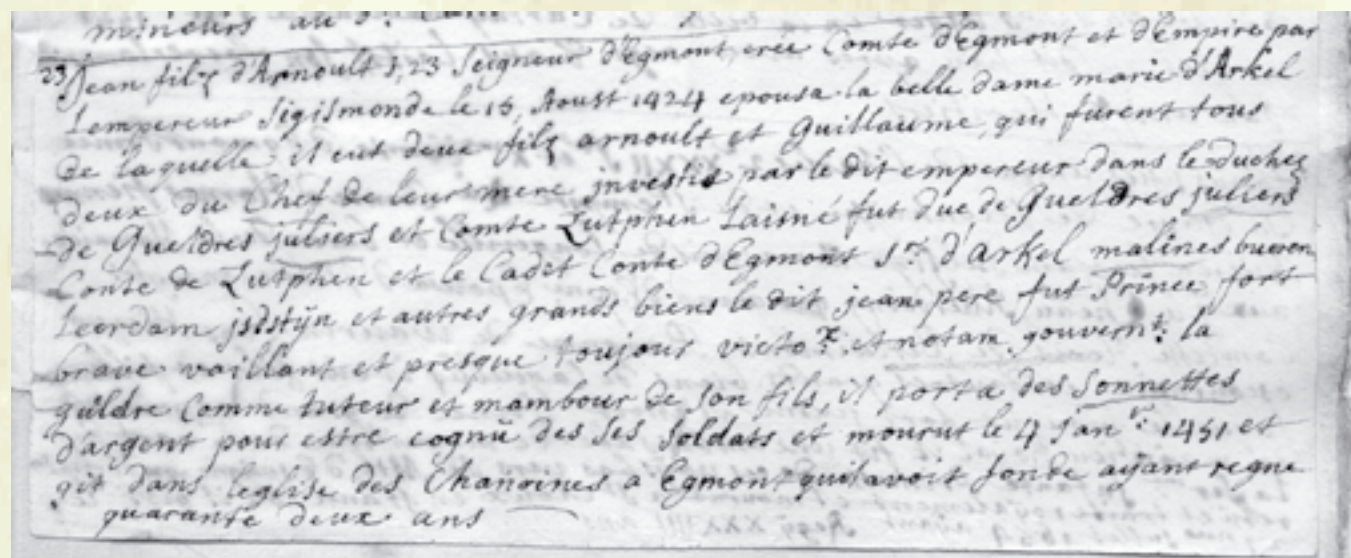

Johan / Jan II

Egmont wel kennende synen valsche grond, is mit Henrick van Riewyck ende iic. mannen gewapent tot Iselsteyn getrocken daer ionckar Willem syn soen ende syn vroumoeder waren; mer die grave van Hollant siende dat heer Ian van Egmont niet ende compareerde heeft alle die goeden van Egmont doen toeslaen, ende die graef is selve in persoen terstond mit macht van volck gereyst voer die stede van Iselsteyn; mer als hyt niet winnen en mochte, soe is die soen gemaect mit dese condicie dat heer Jan van Egmont soude iaerlix daer af hebben twe duysent oude schilden ende Jonckar Willem soude hebben ses hondert cronen *1; dit aldus geschiet wesende, is hartobhe Willem van Beyerens, grave van Hollant, cortis daer nae gestorven int iaer ons heeren xiiii^c. ende xvi (1416), gheen soenen after latende dan eenen dochter genoemt Jacoba, die gravinne van Hollant, Zeelant ende vrou van Vrieslant geworden is, alst God hebben wilde. Als dan die heer van Egmont ende Jonckar Willem syn broeder hoorden dat hartoghe Willem van Beyerens, grave van Hollant, gestorven was, soe syn sy mit vroemicheit gecomen ende hebben die stede van Iselsteyn weder ingewonnen ende gerecupareert als haer vaderlicke erf; mer die heeren van vrou Jacoba hebben die stede van Iselsteyn gegeven die van Utrecht, die opt selfde iaer op sinte Pieters ende Paulus dach (**-**-1417) die stede van Iselsteyn te grond toe gedestruweert hebben ende dit bleef aldus legghen ter tyt toe dat hartoghe Kaerl van Burgongen graef van Hollant worde. Int Jaer xiiii^c. ende xvii (1417) heeft een groete strydt geweest gy Gorricom tusschen Jonckar Willem, heeren Jans soen van Arckel, die gevanghen was, ende vrou Jacoba, daer Jonckar Willem verslaghen worde ende die Heerlicheyt van Arkel ende van alt lant van Mechelen starf opt Huys van Egmont. In dese strydt worde oeck gevanghen die Heer van Egmont van die van Utrecht, mer sy die wonderlicke beleeftheit van die Heer van Egmont doersien hebben, soe hebben sy hem vry gelaten ende hebben hem mit grooter eeren wederom tot Egmont gebrocht. Int Jaer ons heeren xiiii^c. ende xxiii (1423) starf haestelicken Hartoghe Reynout van Gelre ende dat Hartoghdome van Gelre is gestorven op vrou Maria van Arckel, des Heeren Jans huysvrou van Egmont, ende Jonckar Aernout,

haer beyder soen, is geworden hartoghe van Gelre ende oeck mede grave van Zutphen. Ende want Jonckar Arnout noch iong was, soe regierde heer Jan van Egmont dat lant van Gelre als een waerachtich voecht ende momber van syn soen, ter tyt toe dat hartoghe Arnout van Gelre tot syn iaeren quam. Dese heer Jan van Egmont stichte op die hoeve (als hy dat ouwe capelliken hadde doen afbreken ende hadde een ander groeter doen maken) een collegium van ses canoniken, die hy begaefde mit syn eygen goet. Ende hy was al tyt een groet doerluchtich prince ende als hy ten oerloch quam, droech hy een gordel vol silveren bellen om syn lyf, om dat men hem kennen ende hoeren soude, want hy was van allen crysluyden seer bemindt om synder vroemheit ende doechden; hy hieten oeck daer om heer Jan mitten bellen ende als hy gram was soe stong syn haer recht op syn hoofd. Ende hy starf int Jaer ons heeren xiiii^c. ende li, als hy mit groeter eren xlii (42), iaer geregiert hadde, den iiii dach in Januario (04-01-1451), ende hy is in syn Canonisie, die hy selfs gesticht hadde, begraven; over wiens graf heer Jan die eerste grave tot Egmont een schoene metalen combe heeft doen maken. Ende vrou Maria van Arckel, syn huysvrou, starf voer hem Int iaer xiiii^c. ende xv. den xviii. dach van Julio (18-07-1415). Dese heer Jan van Egmont hadde in syn leven grote twist met heer Willem van Matenes, abt van Egmont, mer oude hartoghe Philips van Burgongen heeft tuszchen hoer beyden die pays ghemaect. Op dese tyt was een man op die hoeve, ghenoeemt Jan Clopper, ende was oudt hondert ende xl. iaer (140); hy plach nimmermeer te eten dan savonts als die son onder was.

*1: Volgens Hovaeus en Vrou Jolenta 8000 Kroonen.

Johan / Jan II

Brussel 18307.

Jan, second du nom, seigneur d'Egmond et apres la mort de son frere Guillaume fut seigneur de Iselsteyn, espousa Maria d'Arckel, duchesse presumptive de Gueldres, comtesse de Sutphen, dame du pays de Malines *1 (fille d'Jan, seigneur d'Arckel, Gorchom, Leerdam, Pierrepont, thesoriergeneral du pays de Hollande, et Jenne, duchesse de Gueldres). Ce Maria mourut le 18 d'juillet l'an 1415 et gist a Iselsteyn. Il mourut l'an 1451 et gist a Egmond; de laquelle il procrea

1. Arnoul, duc de Gueldre, (etc.)
2. Guillaume Egmond, fut mentione cy-apres.

Detmold L3 nr. 429 fol. 132.

Desen heer Jan van Egmonts wijff was vrou mari hertoch Jan van Arkels dochter daer hij bij wan Hertoch aernt van ghelre ende heer Willem van Egmont ende van ijselsteijn dese vrou marij was ontvoert van den heer van Egmond. Want hoer moeder was een dochter van gulick ende op hoer broeders bestarff dat hertochdom van gelrelant Dese heer Jan fundeerde een canosij tot egmond op sij hoff van ses canonicke en hij sterff int jaer ons heren M.cccc.li. (1451) ende leijt tot Egmond op sij hoff begraven Sijn vrou was ghestorven van kijnde int jaer ons heren M. cccc. xv (1415) ende leijt begraven mit dat kijnt tot ijselsteijn

Brussel 6049.

Johannes, filius Arnoldi, dominus de Egmonda, hic duxit occulte in uxorem Mariam, filiam Johannis domini de Arckel, cuius Mariae avunculi fuerunt Wilhelmus et Reynaldus, duces Juliae et Gelriae, ex qua genuit Arnoldum postmodum ducem Gelriae et Wilhelmum dominum de Egmonda. Arnoldus autem praefatus natus fuit anno domini mccccx^o (1410) et Wilhelmus frater

Het dragen van een gordel met bellen was in de Bourgondische Tijd min of meer mode. [Zie Huizinga Herfstij der middeleeuwen, blz. 281] *4

Hiernaast

Het portret van Lysbet v. Duvenvoorde. [Uit Herfstij, Afb. 12 (na blz. 156) Rijksmuseum, Cat. C1454.]

eius natus est anno domini mccccxii (1412). Obiit autem Johannes dominus de Egmonda anno donini mccccli^o (1451), die quarta mensis Februarii et sepelitur in capella curiae suae in Egmonda, ubi collegium sex canonicorum fundaverat. Uxor autem eius obierat pregnans anno domini mccccxv (1415), *2 die xiii (8) Kalendas Augusti et sepelitur in Yselsteyn cum prole sua excisa et nata. Frater vero eius Wilhelmus, dominus de Yselsteyn, obiit anno domini mccccli^o (1451), ultima die *3 illius anni sine libertis, sepultus in Yselsteyn. Reliquit tamen post se Arnoldum, bastardum de Yselsteyn militem et castellanum in Woerden.

Utrecht Nr. 7a.

Deze heer Jan van Egmont wan by syn huysvrou Maria heer Jan van Arkels dochter, hertoch Aernt van Gelre ende heer Willem van Egmont ende Yselsteyn. Dese vrou Maria was ontvoert van de heer van Egmont want haer moeder was een dochter van Gulick ende op haer broeder besterft dat hertochdom van Gelderlant. Deze heer Jan fondeerde een canonesy tot Egmont op syn hoff van ses canonicke ende hy sterft int jaer ons heeren mccccli (1451) ende leyt tot Egmont op syn hoff begraven. Syn vrou was gestorven van kinde int jaer ons soonen mccccxv (1415) ende leyt begraven met dat kint tot Yselsteyn.



*1: Malines= Mechelen.

2: In het Voorste Haagse handschrift staat nog: Ende syn vrouwe was te vooren gestorven int jaer 1415 ende wort van haren kinde gesniden, mar sy ende dat kindt storven en sy worde tot Yselsteyn begraven.

3: die= dies.

*4: Ook Reinout I v. Brederode droeg een bellengordel. Zie Hfdst. 09 Bl. 07.

Johan / Jan II

De Grafsteen.

Jan II werd in de Slotkapel van Egmond begraven. Volgens Woutersz.: is in syn Canonisie, die hy selfs gesticht hadde, begraven; over wiens graf heer Jan die eerste grave tot Egmont een schoene metalen combe heeft doen maken.

Hiervan is in de Slotkapel niets terug te vinden. Wel de hieronder afgebeelde grafsteen.

Deze werd afgebeeld in Noord Hollandse oudheden van Arkel en Weissman.

Belonje schrijft in Stenen charters blz. 52 hierover:

De steen is bij de kerkrestauratie van 1913 nogal geschonden. Het randschrift is: "Yntjaer- ons-heeren-M-cccc-li-des-maenen-dagesna- jaers-dach-starff-[die-e]del...heer-jan-heertot- egmond-en tot-ysselstein-byd-voor-die-siel"



Hierboven

Grafsteen van Jan II van Egmont.

In het bovenzvlak zal oorspronkelijk een graf- schrift hebben gestaan.

Let op; het wapen heeft hier slechts 5 rode en/of 4 gouden kepers.

Detmold L3 nr. 429 fol. 132.



*: M.CCCC.Li = 1451

Het gaat hier dus om Jan II de Stichter.

Winkler Prins

Jan II van Egmond (ca. 1385 -4 jan. 1451), bijgenaamd "Jan met de Bellen" omdat hij in de oorlog een gordel met zilveren bellen droeg, werd in 1409 bij de dood van Arnold, heer van Egmond. In datzelfde jaar huwde hij met Maria van Arkel, waardoor het geslacht Egmond werd verrijkt met vele Arkelse bezittingen. Maria van Arkel was bovendien een nicht van hertog Reinoud IV van Gelre en toen deze in 1423 stierf, kwam het hertogdom aan het geslacht Egmond. Politiek was Jan fel Kabeljauws hetgeen hem tot een verklaard tegenstander maakte van graaf Willem VI en Jacoba van Beieren, en dus tot partijganger van de elect Jan van Beieren. Zijn grote rijkdom stelde hem in staat de strijd van de elect en Filips van Bourgondië tegen Jacoba van Beieren gedeeltelijk te financieren, hetgeen hem als onderpand Leerdam opleverde. De strijd tegen Willem VI en Jacoba kostte hem in 1417 zijn slot IJselstein, dat ter sloping werd overgelaten aan de burgers van Utrecht, die op die wijze hun haat tegen Jan konden koelen. In 1423 werd hij voor zijn zoon Arnold regent in Gelre. Aan het eindeloze conflict tussen de abten van Egmond en het geslacht Egmond, dat door de abdij terecht van eeuwenlange usurpatie werd beschuldigd, kwam een einde doordat in 1439 nu ook juridisch de heerlijkheid van de abdij werd losgemaakt; de ontwikkeling van de voogdij over de abdijsgoederen tot eigen heerlijkheid was daarmee afgesloten.

Lit.: Nieuw Ned. Biogr. Wbk., m, kol. 331- 333.

Johan / Jan II



Zegel

24-09-1437

Oorkonde: ARA Egm. inv. nr. 107 reg. 967.

Afmeting:

Materiaal:

Opvallend is de griffioen als schildhouder.

Ik tel 5 kepers.

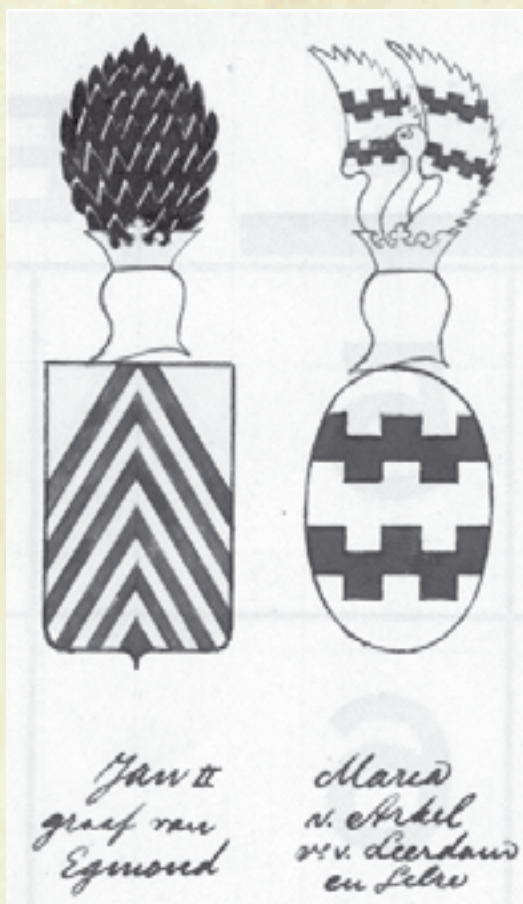

Hiernaast

A. ten Bruggencate

Bl. 5.

Kwartierstaat

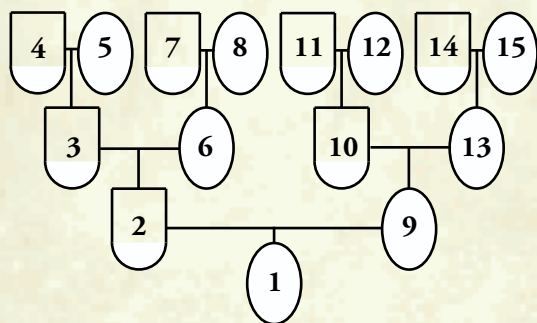

Verklaring

van de hiernaast weergegeven Kwartierstaat:

- 1 Maria v. Arkel † 19-07-1415.
- 2 Jan XIII, Hr. v. Arkel † 1428.
- 3 Otto, Hr. v. Arkel † 1396.
- 4 Jan XI, Hr. v. Arkel † 1356.
- 5 Ermgard v. Cleve † 1362.
- 6 Elisabeth v. Bar, Vr. v. Pierpont † **.
- 7 Hendrik IV de Bar † 1344.
- 8 Yolande v. Vlaander- Kessel † 1395.
- 9 Johanna v. Gulik v. Gelre † 1415.
- 10 Willem II v. Gulik † 1393.
- 11 Willem I v. Gulik † 1362.
- 12 Johanna v. Henegouwen † 1374.
- 13 Maria v. Gelre † 1405.
- 14 Reinout v. Gelre † 1343.
- 15 Sophia Berthout † 1329.

Johan / Jan II

- Noten: *11 28-02-1410 Beleent Engel Jansz. na opdracht uit eigen met 4 1/2 morgen land te Sevenhuysen. Laatste verm. 13-01-1465. [Ons voorgesl. 251 blz. 117]
- *12 01-03-1410 Beleent Jan Remboutsz. met 4 morgen te Wijdenes. Laatste verm. 1440. [Ons voorgesl. 289 blz. 432]
- *13 01-04-1410 Beleent Jan Meynerszoon. met land te Zegwaard. Laatste verm. 1432. [Ons voorgesl. 251 blz. 113]
- *14 22-04-1410 Beleent Willem Wolfbrantsz. met het Schoutambacht van Petten en de Zijpe. Na de St. Elisabethsvloed voor het leven. [Ons voorgesl. 289 blz. 416]
- *15 16-06-1410 Beleent Jacob Hugensz. bij overdracht met een stuk land in het Noordeinde van de Schermer. Laatste verm. 13-04-1499. [Ons voorgesl. 289 blz. 417]
- *16 16-06-1410 Beleent Hendrik die Rode Hugensz. bij opdr. met een stuk land in de Koog in het Noordeinde v.d. Schermer. [Ons voorgesl. 289 blz. 417]
- *17 31-08-1410 Krijgt gratie van Gr. Willem v. Holland, mits hij voor vastenavond e.k. om belening verzoekt. [Arch. Nat. Paris T]
- *18 **-09-1410 Verzoening tussen de Graaf, Jan II v. Egmont en de Abdij.
- *19 12-09-1410 Akte voor notaris Ysbrant Symons betr. het Schoutambt van Jacob bast. v. Egmont. [Arch. Nat. Paris T] Mogelijk is dit nr. 49-3. *1
- *20 10-10-1410 Schenkt Pieter Bosse Allartsz. ten eigen zijn huis + land te Jisp in ruil tegen 3 maden land te Jisp (zie 19-10-1410). [Ons voorgesl. 289 blz. 401]
- *21 12-10-1410 Beleent Jacob Dirksz. met zijn huis + hof te Bergen in ruil voor 250 roeden op Gerberswaal te Bergen. Laatste verm. 14-07-1645. [Ons voorgesl. 289 blz. 373/ 74]
- *22 17-10-1410 Beleent Pieter Evertsz. na opdr. uit eigen met zijn huis te Jisp. Laatste verm. 1569. [Ons voorgesl. 289 blz. 401]
- *23 19-10-1410 Beleent Pieter Bosse met 3 maden gen. Willemsven te Jisp (zie 10-10-1410). [Ons voorgesl. 289 blz. 401]
- *24 16-11-1410 Schenkt Willem Duecht Aertsz. een ven in het land van Koedijk in ruil voor zijn huis te Koedijk op de Vronergeest. [Ons voorgesl. 289 blz. 402]
- *25 1410 Altrudeland. [v.d. Berg Hist. Kad. Egm. blz. 145 A167]
- *26 1410 Beleent Nikolaas Heikensz. v. Kampen met 2 akkers te Wimmenum. [Ons voorgesl. 289 blz. 430]
- *27 16-04-1411 Akte waaruit blijkt dat Floris v. Cranenbroeck zijn huis destijds geruild heeft tegen leen.
Beleent Gerard v. Cranenbroeck Willemsz. met een deel van Cranenbroeck te Heiloo. Laatste verm. 19-09-1446. Gesplitst: B: 26-01-1451 Willem v. Foreest. Laatste verm. 01-08-1451. [Ons voorgesl. 289 blz. 395]
- *28 27-04-1411 Maria v. Arkel belooft restitutie van een brief waarin Johan v. Egm. haar een jaargeld van 1000 Kronen toezegt, zodra zij een andere lijftochtbrief bekomt voor dat bedrag. Wat tot nu toe nog niet heeft plaatsgehad omdat de Gr. v. Holland de belening weigert. [Arch. Nat. Paris T]
- *29 08-09-1411 Beleent Reinier Dovensz. na ruil met land te Uitgeest (zie 1370) met 2 geersen in Lau clostermade te Limmen. Laatste verm. 12-11-1438. [Ons voorgesl. 289 blz. 404]
- *30 28-09-1411 Akte voor notaris ** waarin Jan v. Egm. op een vraag van Gr. Willem v. Holl. "of hij bereid is zijn Heerlijkheid van de Abt in leen te ontvangen" antwoordt: "dat hij krachtens de afstand door de Abt aan Graaf Albrecht gedaan, des Graven leenman wenst te zijn". De Graaf antwoordt hierop dat genoemde afstand buiten medeweten van de Paus is gedaan, dus nietig is. [Arch. Nat. Paris T]
- *31 03-10-1411 Uitspraak over ruzie met Abdij z.g. Zoen v. Schoonhoven. Dit wordt pas in 1413 bezegeld. [Tabula en Hof blz 96 en Nat. Arch. Paris T] Grond waarop het Slot staat is Abdijleen. De Heerlijkheid is Gravelijk leen.

*1: Hij moet
1410-18= vóór
1392 zijn geboren.
Hij † 1468 en werd
dus min. 76 jr. oud.

Zie ook ARA Egm.
inv. 104.

Johan / Jan II

- Noten: *32 21-10-1411 Jan II protesteert hier tegen. [Nat. Arch. Paris T]
- *33 1411 Geschil met de Abdij over de levering van 200 koppels ongevilde konijnen per jaar aan de Abdij. De Graaf doet uitspraak. [Verhoog blz. 256]
- *34 05-11-1411 Beleent Floris v. Alkemade Hendriksz. (zijn neef) met de Vercmeete te Veenhuizen in ruil voor 10 morgen in Haastrecht (leen van Ysselstein). [Ons voorgesl. 289 blz. 421]
- *35 22-11-1411 Beleent de dienaar van Arnout v. Ysselstein, Floris Willemsz. met 3 morgen te Hem. Hij ontvangt dit 15-11-1419 in eigen tegen ruil van 10 geersen te Haringhuizen (zie 15-11-1419). [Ons voorgesl. 289 blz. 399]
- *36 01-12-1411 Beleent Nikolaas Willemsz. met 7 en 3 deimt land te Schellinkhout. [Ons voorgesl. 289 blz. 417]
- *37 01-04-1412 Beleent na de dood van Ludekijn de Wilde, Dirk Symon Vredericsz. met 1/2 van een goed in de Poeldijk in het Ambacht Monster en Ludekijn (de Wilde) Janszoon met de andere 1/2. [**] 1412/18 Gerrit v. Zijl, Hr. v. Purmerend en Baljuw + Rentmeester van Egmond.
- *38 **-04-1412 Definitieve scheidsrechterlijke uitspraak betr. Heerlijkheid, rechten, goederen en aanstelling schoolmeester. De Heerlijkheid is Gravelijkleen. [Arch. Nat. Paris T en Regale 115]
- *39 24-12-1412 Willem VI geeft Gorinchem etc. als lijftocht aan zijn vrouw. Jan vermeld als getuige. [ADN Lille B 419 nr. 15-233 bis, Musée nr. 1010]
- *40 07-02-1413 Kan hij voor de Graaf zijn bezwaren voorleggen. Hij wordt 3x gedaagd, maar hij weigert voor te komen. [J. Kok]
- *41 30-07-1413 Schenkt Reilof, zuster van Reiner Maech Rembrandsz. ten eigen om af te breken een huis + hofstede te Bergen in ruil voor een stuk land van 12 roeden te Bergen waarmee hij haar beleent. Op 15-03-1603 ontvangt Dirk Zoutman Pietersz. dit in eigen in ruil voor geestland te Rinnegom, waarmee hij wordt beleend. [Ons voorgesl. 289 blz. 373]
- *42 11-10-1413 Beleent Wisse Gerardsz. (zijn neef) na opdr. uit eigen met 15 1/2 geersen in Niedorpermade. Laatste verm. 06-11-1613. [Ons voorgesl. 289 blz. 408]
- *43 28-03-1415 De Paus verleent hem het recht om op de Hoef een kapel tot Kanunnikencollege te verheffen en zelf het Patronaatsrecht ervan te bekleden (zes Kanunniken). [Alkmr Jrb. 68 p. 137, Rep. Germ. III Berlin 1935 s. 206]
- *44 02-04-1415 Wordt het Zoen van Schoonhoven opnieuw bevestigd. [Hof blz. 97 en Tabula]
- *45 Johan II weigert de Graaf te volgen in een oorlog tegen Reinout v. Gelre. Beraamde volgens sommigen een aanslag op de Graaf en wordt voor de Raad van Holland gedaagd. Hij weigert te verschijnen en wordt veroordeeld wegens hoogverraad. [Roefs p. 199, Hof blz. 97 en J. ter Gouw Gesch. v. Adam Dl. 2 blz. 213 en 217]
- *46 19-07-1415 De erfdochter Maria v. Arkel overlijdt. Hierdoor komen na het overlijden van haar vader in 1428 veel Arkelse goederen aan Egmont. [Uitvoerig hierover Dek Egmond blz. 18. Zie ook Heren van stand blz. 24/25]
- *47 1416 Hert. Willem beklagt zich over de Hr. v. Egmont. [Tabula]
- *48 1416 Jan v. Egm. en zijn broer Willem v. Ysselstein zouden vlg. Jan v. Arkel een aanslag beraamd hebben op Gr. Willem VI. Zij trekken zich terug op Slot Ysselstein. Ysselstein wordt veroverd en met alle bezit overgedragen aan Willem VI. Beiden worden verbannen tegen een jaargeld van 800 Franse kronen. Haarlem, Delft, Leiden, Amsterdam en Gouda staan borg. [J. ter Gouw blz. 217]
- *49 1416 Veroordeeld wegens deelname aan een aanslag op de Vorst. Verbeurd hierdoor zijn bezittingen en wordt verbannen.
- *50 15-08-1416 Edelen en steden beloven Gravin Jacoba te huldigen. [St.A. Alkmr. Inv. 2875 Reg. 56]

Johan / Jan II

- Noten: *51 1417 Het Slot te Ysselstein *1 wordt verwoest t.g.v. het conflict van Johan II v. Egmont met Graaf Willem VI en later met Jacoba v. Beieren.
- *52 31-05-1417 Met de dood van Graaf Willem VI verandert er veel. Er zijn twee opvolgingskandidaten: Jacoba en Jan v. Beieren. Johan II v. Egmont en de Kabeljauwse partij verbinden zich met Jan v. Beieren.
Jacoba v. Beieren eiste overigens op goede gronden haar erfrecht op. Hetgeen overigens ook in overeenstemming was met het in Kennum geldende van oorsprong Friese Recht; bij gebrek aan mannelijke erfopvolgers was de oudste dochter erfgechtigd. Dit in tegenstelling tot het Frankische Recht dat in het zuiden werd gehanteerd; bij gebrek aan mannelijke erfopvolgers verviel het goed aan de familie. Jan v. Beieren beriep zich op dit recht.
De Kabeljauwse edelen betwistten dit, maar kozen voor een krachtige opvolger.
- *53 Johan II v. Egmont wordt vertrouwensman van Jan v. Beieren. Hij doet weer zijn claim gelden op de Heerlijke Rechten van Egmond. De verhouding met de Abdij wordt grimmiger en de Abt vlucht naar Utrecht. Ook binnen de Abdij zijn onlusten uitgebroken. Jan v. Beieren beklagt zich namens Johan II v. Egmont te Rome.
- *54 13-07-1417 Gravin Jacoba bevestigt Jolanda v. Leiningen in alle lijftochten en douariën haar door haar zoon Jan gemaakt. [Arch. Nat. Paris T]
- *55 1418 Beleent Rooms-Koning Sigismund Jan v. Beieren met het Graafschap Holland.
- *56 1419 Johan wordt aangesteld als Baljuw van Kennemerland en West Friesland. Eveneens wordt hij Raadsheer van Jan v. Beieren, Elect v. Holland.
Uit deze tijd stamt een oorkonde (06-05-1419) [Verz. Inv. Alkmaar Reg. 17] waarin Johan II v. Egmont verklaart schuldig te zijn aan Claes Heynrick Claesoenssoen 100 Holl. schilden, door hem geleend in 1393 op het Schoutambacht van Outdorp en Oeterlyc.
- *57 15-11-1419 Beleent Floris Willemsz. na ruil met 3 morgen land te Hem (zie 22-11-1411) en met 10 geersen te Heringhuizen. Laatste verm. 07-04-1647. [Ons voorgesl. 289 blz. 389]
- *58 1420 Jan v. Beieren pacht voor 12 jaar Holland en Zeeland.
- *59 1420 Veel documenten in de Abdij vernietigd. [Tabula]
- *60 11-04-1420 De Prior vlucht na een aanval van Jan v. Egm. op de Abdij. [Roefs p.200]
- *61 03-08-1420 Dagvaarding (West) Friezen. Jan als vertegenwoordiger. [ter Gouw blz. 246]
- *62 31-08-1420 Beleent Jan Idinxz. na opdr. uit eigen met een stuk land te Saskeroord te Oudkarspel in Langedijk. Laatste verm. 29-05-1433. Gesplitst:
A: 13-05-1505 Wouter v.d. Holst. Laatste verm. 14-03-1625.
B:08-01-1452 Gerard Almersz. Laatste verm. 12-11-1602. Gesplitst:
C: 05-11-1602 Pieter Gisleinsz. D: 10-03 1625 Jacob Adriaansz.
- *63 1421 Tweede St. Elisabethsvloed.
- *64 15-01-1421 Benoemt Rome een commissie die de Egmondse Abdij moet visiteren. Dit vond plaats op 19-06-1421.
[Voor deze verwickelingen zie Hof]
- *65 13-03-1421 Jan v. Beieren sluit een bestand met Jacoba v. Beieren. Jan verm. als getuige. [ARA Nass. Domeinraad I Rekenk. Breda nr. 1485]
- *66 15-05-1421 Wordt hij opnieuw in het bezit gesteld van zijn Gravelijke Lenen met uitzondering van 't Oge dat intussen een leen van de Heren v. Brederode geworden was.
[LRK Reg. J. v. Beyeren IX Cas. F fol. 29]
- *67 15-05-1421 Door Jan v. Beieren beleend met Warmenhuizen. [ARA leenk. nr. 62 fol. 29V RA Haarlem coll. aanw. L 1088]
- *68 1421 Belegert samen met Hendrik v. Rietwijk het Slot Ysselstein. [J. Kok]

*1: eigendom van Willem v. Egmont-Ysselstein (48-2).

16-09-1420 legt Jan v. Beieren tijdens zijn verblijf in Zeeland het bestuur over Holland in handen van Jan v. Egmont en Gerrit v. Heemskerk.

Johan / Jan II

- Noten: *69 27-07-1422 Getuige bij het Zoen van Jan v. Beieren met Gulick. [RA Utr. Bissch. arch. nr. 480 GA Utr. Oud arch. I nr. 449]
- *70 03-10-1422 Hert. Jan schrijft een brief aan al zijn Baljuws etc.. Jan beroept zich op een vonnis. Tenietgedaan. [ter Gouw blz. 246]
- *71 04-01-1423 Anthonius, Bissch. v. Portici draagt de Bissch. v. Utr. op na nader onderzoek te verklaren dat het huwelijk van Jan v. Egm. met Maria v. Arkel wettig is. [Arch. Nat. Paris T]
- *72 13-02-1423 Petrus Bissch. v. Tusculum als boven (04-01). [Arch. Nat. Paris T]
- *73 1423 Wordt Johan II Momboir (voogd) voor zijn zoon Arnhold, Hert. v. Gelre.
- *74 10-01-1424 Wordt Abt Gerard v. Ockenberg ontheven. Graaf Jan v. Beieren benoemt Gysbrecht v. Vliet. [Hof en Regale 119]
- *75 18-01-1424 Autoriseert Lambertus de Stipite en enige anderen om zijn zaak bij de Paus te bepleiten. [Arch. Nat. Paris T]
- *76 15-08-1424 Wordt Johan II v. Egmont door Rooms-Koning Sigismund verheven tot Graaf van Egmont. [v.d. Schelling naar Franstalig tekststrookje] *a
Mogelijk was dit een benoeming voor het leven en niet erfelijk.
- *77 08-03-1424 † Abt Gerard v. Ockenbergh.
- *78 1426 Vermeld als belending van Vronensteyn te Jutfaes. [Rep Stichtse leenprot. Maris nr. 178]
- *79 12-02-1427 Ontvangt van Arnhold, Hert. v. Gelre: Slot, Stad en Kerspel Hattem tegen een schuld van 6063 Rijnse guldens. [Arch. Nat. Paris T]
- *80 10-01-1430 Filips de Goede stelt de Orde van het Gulden Vlies in.
- *81 05-07-1430 Filips, Ruwaard v. Holl. verklaart dat Gerrit v. Alkemade, Baljuw v. Kenn. opvolger van Jan v. Egmont op dat ambt staande heeft 4600 Kronen. [Arch. Nat. Paris T]
- *82 07-08-1430 Beleent na opdr. uit eigen Hr. Gerrit v. Heemskerk, neef van Jan v. Egm. met de Hofstad ter Woude (ter Woirdt) met opstallen etc. in het Ambacht Naeltwyck. [Ons voorgesl. 251 blz. 103]
- *83 27-12-1430 Abt en conventuale van Egm. en Jan v. Egm. onderwerpen zich aan een scheidsrechterlijke uitspraak van Gravin Jacoba betr. hun geschillen en beloven zich daaraan te houden. [Arch. Nat. Paris T]
- *84 1431 Uitbreiding Slotkapel. [Jrb. Alkmr. 1968 blz. 137] Gedenksteen boven de deur met wapen van Egmont. [Berger Kast. Egm. Afb. op blz. 75] *b
- *85 1431 Beleent Jan Nikolaas na ruil voor land te Jisp (zie 16-01-1372) met 3 koeweiden + entweeren te Wormer. Laatste verm. 24-02-1464. [Ons voorgesl. 289 blz. 432]
- *86 29-02-1431 Leenbrief van Vr. Jacoba voor Oudkarspel op Langedijk. [v. Mieris F. deel IV blz. 1000]
- *87 15-04-1431 Jan v. Rietwijk Luddekensz. draagt op aan de Hr. v. Egm. t.b.v. Aelbrecht v. Raephorst zijn leen dat hij van hem in leen hield gelegen in de Poeldijk daer Symon Vrederic Dircksz. dat wederdeel onderdeelt van ons te leen houden plach. [ARA I blz. 94 RAH coll. aanw. 99 caput Arkel fol. 37V en RAH coll. aanw. 516 B fol. 55]
- *88 20-11-1432 **Graaf** *c Jan v. Egmont geeft handvesten aan de inwoners van zijn Heerlijkheid. [Arch. Nat. Paris T]
- *89 12-04-1433 Filips de Goede v. Bourgondië, Graaf v. Holland tot † 1467.
- *90 1435 De Heer v. Egmont treedt op als Kerkheer van de Buurkerk. [Jrb. Alkmr. 1968 blz. 122, Meilink arch inv. 117 Reg. 667]
- *91 1435 Jan Dever v. Mynden draagt aan de Hr. v. Egmont een singel en boomgaard met grachten op te Heemskerk (Reewijk) in ruil voor de verkochte geersen. [ARA Leenk. inv. nr. 265 (litt. B) fol. 70]
- *92 07-09-1435 Beleent Floris Jansz. v. Cranenbroeck (zijn neef) met 2 morgen te Wognum. Laatste verm. 27-12-1455. [Ons voorgesl. 289 blz. 432]

*a: Dit is geregistreerd in: Regesta Imperii XI 5933 (15-08-1424). Keizer Sigismund verheft Johan v. Egmont en zijn kinderen in de Gravenstand. Een dag later op 16-08-1424 beleent hij Arnhold v. Egmont met Geldern, Zutphen en Julich. Mogelijk kon Johan v. Egmont het verschuldigde bedrag niet tijdig voldoen. Tijdens de kerst in 1424 werd de titel Graaf v. Egmont weer ingetrokken. Johan II heeft daarom de bijnaam "de Herfstgraaf" gekregen.

*b: Het wapen is in de Napoleontische tijd gekapt.

1425 Beleg van Schoonhoven.
1428 Zoen van Delft.

*c: Hier de duidelijke vermelding van Graaf.

Johan / Jan II

- Noten: *93 07-09-1435 Beleent Floris Jansz. v. Cranenbroeck (zijn neef) na opdr. uit eigen met 3 1/2 morgen gen. Herkeweide te Nibbixwoud. Laatste verm. 15-12-1473. [Ons voorgesl 289 blz. 408]
- *94 1436 Komt hij in conflict met de Abdij omdat hij hen de vistiende ontnemt. Mogelijk ging het hier om de tiende over binnenwatervis. De tiende op zeevis werd al eerder geclaimd door ** in **. Overigens had hij als Heer van de Egmondten recht op deze tienden. [Kroniek v.d.Woude]
- *95 1436 Verklaring betr. zijn nicht Ottelia v. Egmont-Zevenhuizen. [Dek blz. 71] [RA Utrecht Handschr. Buchel 314 fol. 160]
- *96 Verwerft de Heerlijkheid Leerdam in pand. Zie noot 122.
- *97 10-11-1437 Beleent Jan Bertout v. Rietwijk, (S-14) zijn zwager in ruil voor een huis (verm. 13-07-1401) met een huis + hofstede naast het Raadhuis te Alkmaar waar hij op woont strekkende van de Langestraat achterwaarts tot op de Nieuwe Sloot (?!? dit is niet mogelijk, waarschijnlijker is: tegenover het Raadhuis). Vermeld wordt Belie, bast. dr. v. Egmont die er een lijftocht op heeft. 14-10-1453 Dirk v. Rietwijk ruilt dit huis tegen 4 geersen te Wimmenum. [Ons voorgesl. 289 blz. 367]
- *98 1437 Staat de tienden te Lisse en Hillegom af aan de Abdij. [Tabula]
- *99 24-09-1437 Vonnis door de Bissch. v. Middelburg. [zie uitv. Regale 119]
- *100 24-09-1437 Brief van Filips v. Bourgondië betr. onenigheden m.b.t. jurisdictie en wagendiensten, met uitspraak. [ARA Egm. inv. 107 reg. 967. Afdrukt in Bont Regale blz. 120 e.v.]
- *101 Vóór 1438 vergunt Simon Vrederic Willemsz. ten vrijen eigen te verkopen de 1/2 van een goed vermeld in de brief van 21-05-1398. [ARA I blz. 92 RAH coll. aanw. 516 B fol. 154] *1
- *102 28-03-1438 Scheidsrechterlijke uitspraak van Gr. Filips tussen Abdij en Gr. v. Egm. betr. achterstallen, landwinning etc.. [Arch. Nat. Paris T]
*b 24-04-1438 Beleent Pieter Symonsz. na opdr. uit eigen in ruil voor een stuk land gen. Zuiderhorn te Harenkarspel met een deimt land te Hoorn. [Ons voor gesl 289 blz. 400]
- *103 14-09-1438 Symon Vrederic Dirksz. draagt op aan de Hr. v. Egm. tegen leen: 1/2 van 10 morgen in de Ban van Wognum (de andere 1/2 is van Claes Corf zijn zwager/ schoonzoon) en 5 stukken land op de Horn te Harencarspel (idem). [ARA I blz. 94 RAH coll. aanw. 516 fol. 154 en AHR I blz. 94]
Nicolaas Corf draagt zijn deel over aan Simon Frederiksz. zijn zwager op de Horn te Harenkarspel. Gesplitst:
A: 03-01-1625 Claes Sybits. Laatste verm. 15-09-1632.
B: 03-01-1625 Jan Luytgens. Laatste verm. 20-08-1641.
[Ons voorgesl 289 blz. 387]
- *104 28-03-1439 Komt een einde aan de ruzie tussen de Heren van Egmont en de Abdij. De Heerlijkheid Egmond wordt juridisch losgekoppeld van de Abdij. Hierdoor vervalt ook de functie Advocaat van de Abdij. [ARA Egm. Inv. 108 Reg. 990. Zie ook Reg. 993 van 07-03-1440]
- *105 1439 Jan v. Egm. bezegelt de uitspraak van Filips v. Bourgondië van 24-09-1437. [Joh. á Leydis en Tabula]
- *106 05-10-1439 Beleent Albert Willemsz. na opdr. uit eigen met land te Bakkum (eerder verm. 18-11-1370) met het halve werk gemeen te Bakkum. Laatste verm. 18-11-1370. [Ons voorgesl 289 blz. 370]
- *107 1440 Beleent Herbaren v. Foreest na opdr. uit eigen met 7 geersen te Heiloo. Laatste verm. 12-02-1474. [Ons voorgesl 289 blz. 397]
- *108 26-05-1442 Beleent Dirck Humansz. v. Teylingen na opdracht uit eigen met een 1/2 huis in de Nyepoort te Rotterdam. [Ons voorgesl. 251 blz. 104]

*1: Zie Hfdst. 48
Bl. 10 noot 87.

Johan / Jan II

- Noten: *109 29-05-1443 Johan II, Hr. v. Egmont en Overman van het Hof v. Holland wordt samen met Otto v. Egmont, Willem v.d. Coulster en Jan Oudziersz., Cureit van Egmond genoemd in een akte betr. het visrecht bij de sluis te Alkmaar. [St. Arch. Alkmr. inv. 2281 Reg. 70 met zegels van Jan en Otto v. Egmont]
- *110 31-12-1443 Symon Vrederic Dirksz. is getuige voor Jan v. Egm. bij ***
[AHR I blz. 94 RAH coll. aanw. 516 fol. 197V]
- *111 12-03-1444 Beleent Soyer Gerardsz. na opdr. uit eigen met een stuk land gen. Havikstuin te Bakkum. Laatste verm. 23-10-1627. [Ons voorgesl 289 blz. 370]
- *112 19-09-1446 Beleent Gerrit Claesz. v. Veen met de 1/2 van een stuk land gen. de Dergen in de Ban van Veenhuizen tegen een goede snoek. [**]
- *113 19-09-1446 Beleent Nikolaas v. Veen bij opdr. door Gerard v. Veen Nikolaasz. (zijn neef) met 1/2 stuk land te Veenhuizen. Laatste verm. 29-10-1646. Gesplitst:
A: 26-04-1596 Jan Jansz. v. Veenhuizen. Laatste verm. 29-10-1646.
B: 26-11-1596 Cornelis Harksz. Laatste verm. 26-04-1596. Gesplitst:
D: 24-02-1617 Maarten Jansz. Laatste verm. 04-01-1645.
E: 17-01-1598 Cornelis Harksz.. Laatste verm. 06-09-1635.
[Ons voorgesl 289 blz. 421]
- *114 16-12-1448 Beleent Simon Willemsz. in ruil voor land te Beets (zie 1388) met 4 1/2 morgen te Berkhout. Laatste verm. 23-11-1474. [Ons voorgesl 289 blz. 377]
- *115 28-04-1449 Schenkt Jan v. Rietwijk (zijn neef) een stuk land te Huisduinen.
[Ons voorgesl 289 blz. 400]
- *116 03-06-1450 Beleent Willem v.d. Coulster bij opdr. met zijn huis te Coulster. In 1523 staat vermeld dat het verbrand is maar hersteld zal worden. Laatste verm. 13-05-1622. [Ons voorgesl 289 blz. 392 en Groesbeek] *a
- *117 *-01-1451 Volgt zijn broer op als Hr. v. Ysselstein. [Br. handschr. 18307]
- *118 06-07-1454 Pauselijk stuk betr. de Collatie van de Slotkapel. [Meiling Arch. inv. 699 reg. 1107]
- *119 Dat de Graaf v. Holland een vinger in de pap hield blijkt uit een oorkonde van 20-05-1455. [Verz. Inv. Alkmr. Reg. 51] Hier worden genoemd Hr. Oudsier als Deken op de Hoef en Dirck v. Riedwijck als Baljuw v. Egmond.
- *120 Liet munten slaan te ** .
1/4 groot of leeuwken. [Kon. Penn. Kab. Leiden Nr. 1938-15]
- *121 *** Beleent Simon v.d. Schuur na ruil met een stuk land te Katwijk met de Dyp of Dirckx tiende te Schoorl. [Ons voorgesl. 289 blz. 418]

Aanvullingen:

- *122 08-05-1437 Compromis betr. de rechten te Egmond. [ARA Egm. Inv. 107 Reg. 960 zegel van Jan v. Egmont] Zie ook noot *100.
- *123 06-09-1441 Overeenkomst met de Abdij betreffende het onderhoud van de duinen. [ARA Egm. Inv. 621 Reg. 1005]
- *124 11-12-1449 Pauselijke toestemming om de Kapel in Egmonda super mare tot een parochiekerk te verheffen. [ARA Egm. Inv. 701 Reg. 1054. Zie ook Reg. 1062 van 24-09-1450]
- *125 14-11-1450 Geschil tussen de Abdij en de burenen van Egmond. [ARA Egm. Inv. 134 Reg. 1064 met zegel van Jan v. Egmont]
- *126 1449/55 Dirk Jansz. v. Rietwijk, Baljuw en Rentmeester van Egmond. [Hfdst. 69 Bl. 07]
- *127 1442 beleend door Jan v. Beieren met Leerdam, het land van de Lede en Schoonderwoerd, t.g.v. een schuld van 40.000 schilden. [Ridderschap blz. 161] [AGH 136 en Memorialien Rosa VIII nr. 231 en 236]

*a: Zie Mr. J.H. Rombach Het Huis ter Coulster bij Heiloo.
Deze leenbrief staat letterlijk bij v. Alkemade 75C22.

Johan / Jan II

387



1-2 3-4 5-6 7-8
 9 - 10 11 - 12
 13 -----14
 15

- 1: Wouter III v. Egmont
† 1321.
- 2: Beatrijs v.d.
Doortoghe † 1323.
- 3: Arnoud v. Amstel
† 1363.
- 4: Maria v. Avesnes
† na 1344.
- 5: Frederik V v.
Leiningen † 1335.
- 6: ** v. Limpurg
† **.
- 7: Willem I v. Gulik
† 1362.
- 8: Johanna v.
Henegouwen † 1374.
- 9: Johan I v. Egmont
† 1369.
- 10: Guyote v. Amstel-
Ysselstein † na 1370.
- 11: Frederik VII v.
Leiningen † 1398.
- 12: Jolanda v. Gulik
† 1357.
- 13: Aarnoud I v. Egmont
† 1409.
- 14: Jolanda v. Leiningen
† 1434.
- 15: Johan II v. Egmont
† 1451.

- 1: Jan IV (XI) v. Arkel
† 1360 of 1356.
- 2: Ermgard v. Cleve
† 1362.
- 3: Hendrik IV v. Bar
† 1344.
- 4: Yolande v. Vlaander-
Kessel † 1395.
- 5: Willem I v. Gulik
† 1362.
- 6: Johanna v.
Henegouwen † 1374.
- 7: Reinoud II v. Gelre
† 1343.
- 8: Sophia Berthout
† 1329.
- 9: Otto v. Arkel
† 1396.
- 10: Elisabeth v. Bar-
Pierepont † **.
- 11: Willem II v. Gulik
† 1393.
- 12: Maria v. Gelre
† 1405.
- 13: Jan V (XIII) v. Arkel
† 1428.
- 14: Johanna v. Gulik- v.
Gelre † 1415.
- 15: Maria v. Arkel- v.
Gelre † 1415.

Bron: A. ten Bruggencate.

Kwartierstaat nr. 5.

Willem IV v. Egmont 1412/ 83.

Ridder v.h. Gulden Vlies 1478 (nr. 81).

Willem IV

24e Heer van Egmont. *1 van:1451 tot: 1483

Vader: Johan II Zie Nr. 49
Moeder: Maria v. Arkel

Geboren d.d. 26-01-1412 te:

Gehuwd d.d. 22-01-1437 te:

Met: Walburga, Vr. v. Baer, Lathum en Swaerverden.

Dochter van: Frederik Walraven Graaf v. Meurs († 1448)
en: Engelberta v. Kleef *a

Zij geb. d.d.

Zij gest. d.d. 03-05-1459

In kraambed. Begraven te Den Haag *4
bij de Predikbroeders.

*a: vlg. Br. 18307
Beatrix † 1458.

Gestorven d.d. 19-01-1483

Begraven d.d.

te:
te: Grave naast zijn broer. *b

*b: Graftchrift zie
Bl. 05.

Kinderen:

1 Johan/ Jan III

2 Frederik, Gr. v. Buren Dek XIX

Zie Hfdst. 67.

Zie Nr. 51

Geh. met 1e Aleida v. Culemborch,
dochter v. Gerrit v. Culemborch en
Elisabeth v. Buren.

2e Walburga v. Manderscheid.

3 Willem, Heer v. Haps Dek XB3 *5

Zie Hfdst. 67.

Geh. met Margaretha v. Culemborch-
Meer, Vr. v. Sambeek etc.

4 Anna Dek XB4 † **

Geh. met Bernard, Gr. v. Bentheim.
Zn. v. Everwijn I uit het gesl. Grutterswijck
en Mechteld Steinfurt.

5 Elisabeth Dek XB5 † 1539

Geh. met 1e Gijsbert v. Bronkhorst-
Batenburg † 01-12-1489. *c

2e Jan v.d. Aa, Hr. v. Bokhoven † 1539. *d

Zn. v. Hendrik v.d. Aa en

Margarita, ervrouwe van Bokhoven, Dolhain.
Non te Renkum.

6 Walburg Dek XB6

7 Margaretha Dek XB7 † 21-09-1496

Geh. met 1e Jan v. Merode, Hr. v. Leefdael
† v. 1493.

Zn. v. Jan, Baron v. Merode, Hr. v. Westerlo,
Petershem en Leefdael, Kamerheer v. Keizer
Maximiliaan en

Aleijd v. Horne.

2e Godert Torck, Kast. v. Buren. *c en *6
verm. 1478/ 81.

8 Nicolaas (bastaard) Dek XB8

9 Hendrik (bast. bij Aleid Kreijnck) Dek XB9

10 Frederik (bastaard) Dek XB10

11 Hendrika (bastaard) Dek XB11

Zie ook Noot 3.

Geh. met: Agnes Kreijnck v. Baeck.*e
verm. 1467.

Geh. met: Willem v. Tuyll.

*c: Zie noot 37.
*d: Zie Br. 18307.
*e: Zie uitv. Midd.
Kast. Gelre blz. 62.

Noten: *1 v.d. Schelling (Franse tekststrookjes) noemt hem de 2e Graaf v. Egmont.

*2 Was Heer v. Warmenhuizen etc. Zie voorganger.

Ook Heer v. Ysselstein, Leerdam, Schoonderwoert, Haastrecht en Baer. [Hovaeus]

Zie verder Bl. 09.

Willem IV

389



Onderschrift:

“IN tjaer ons Heeren XIIIc. ende LXXXIII. den XIXen. dach In Januario (starff) die Edelen hoochgebore Willem broeder tot Gelre heer Jans zoon heer (van Eg-) mont, van Iselsteijn ende heer tot Baer. doe hij geregeert hadde XXIX (Jaer.) ende hadde te wijve vrou Waelborch sgraven dochter van Muers.

Vrij vertaald: Willem stierf 19 Jan. 1483 en regeerde 29 jaar.

Opvallend is de betiteling “Edelen hoochgeboren” en de aanduiding “broeder tot Gelre”.

Bij deze afbeelding is een stukje aan de rechterkant weggefallen.

Opvallende details in deze tekening zijn:

1. Hoed zonder juweel.
 2. Gulden Vliesketen.
 3. Haak op borststuk.
 4. Versierd borststuk.
 5. Hellebaard, géén zwaard.
 6. Stersporen.
 7. Het wapen toont: 2x Egmont Arkel en Baer en Gelre (in het hart-schild).
- Opvallend is dat Ysselstein ontbreekt terwijl er wel plaats voor was.

Hieronder

De illustratie van J. Danckaert uit 1617 fo. 63.



Willem IV



Opvallende details in deze tekening t. o. v. Woutersz. zijn:
1. Hier is duidelijk te zien dat de versiering op het borststuk draakenmotieven zijn.

Opschrift: Guillaume, 4 fils de Jean 2^e frere du duc Arnoul 24
de gueldres xxiiii Sr et 2^e comte d'Egmont

Willem IV

v/d Schelling

Willem de IVe. Zoon van Johan de IIe Broeder van de Hertog Aarnout van Gelre, XXIVe Heer en IIe Graaf van Egmond, en van het Rijk, Heer van Mechelen, Arkel, Ysselstein, Bar, troude met Vrow Walburg, Dogter van de Graaf van Meurs, bij dewelke hij gehad heeft VII kinderen, Johan Graaf van Egmond, Frederik Graaf van Bueren, Heer van Ysselstein, Willem overleden zonder mannelijk oir, Anna getrouwd met de Graaf van Benthem, Elisabet, met de Heer van Bronkhorst, Walburgis een geestelijke dochter op de Veluwe, Margareta getrouwd met de Baron van Petershem, Hij deed een tocht naar 't Heijlige Land met de gemelde Hertog Aarnout, Hij was een zeer geleerd Prins, braaf en strijdbaar, in de oorlogen. Hij pretendeerde de voogdijschap over zijn Klein-zoon Karel Hertog van Gelre, met uitsluiting van Vr *** zijne Klein-dochter. Hij is overleden den 19 Januarij 1483 geregeert hebbende 32 jaaren, en begraven zijnde inde Grafstede van Gelderland digt bij Hertog Aarnout zijnen Broeder.

Woutersz blz. 27R+ V.

Willem, die *1 vierde van dier naem, worde die xxiiii (24) heer tot Egmont, als syn oude broeder Aernt geworden was hartoghe van Gelre, Gulick ende grave van Zutphen. Dese hartoghe Aernt werde van Adolf, synen eyghen soen, doer quaden raet gevanghen, ende als hy ses iaren gevangen hadde geweest, soe verlostte hem Hartoghe Caerle van Burgongen ende die soen Adolf worde

wederom gevanghen. Mer hoe dat Hartoechdom van Gelre ende oeck dat graefschap van Sutphen vercocht ende betaelt is, of hoet niet wederom aen thuy van Egmont ghestorven is, dat laet ick die geleerden disputeren. Dese heer Willem was een geleert, genoeghlick ende faceet heer. Hy was lang van staturen, bruyn van verwe ende hat crult swart haer. Men leest veel van syne faceien ende boertelicke woorden. Het geboerde op een tyt dat hy te Loeven wesende, hadde aen syn tafel genoet sommigen doctoren in der godheit, ende als daer sommighe questien geproponere ende voergeleit worden, soen was daer een doctoor van Ghent, die geen noese en hadde; die selfde proponere, wat een geloof was sonder liefde, waer op deen doctoor seyde dit, dander seyde dat, ten lesten sprack heer Willem van Egmont, als hy sach datter niemant die doctoor sonder noesze voldoen en mochte, seggende daer op: Een geloof sonder die liefde is anders niet dan een schip sonder royt, of Een aensicht sonder noesze. Dese heer Willem was oeck vander oorde vant Gulden Vlies, dat doe der tyt eerst vanden oude hartoghe Philips van Burgongen ingeset was. Hy hadde te wyve Jongfrou Walburch des graven Frederics dochter van Moors, dar hy by gecregen heeft drie soenen ende veel dochteren, te weten: Jan, grave tot Egmont, Frederick, grave van Buyren ende heer tot Iselsteyn, ende heer Willem van Egmont, heer vander Meer. Frederick, grave van Buyren voerszeyd, hadde getrouwt een dochter van Culenburch, daer hy by

1: Woutersz. schrijft hier zelf in de marge: Dese heer was heer van Egmont ende vant Lant van Mechelen, nae inhout van eenen beseghelde brief, die ick ghesien ende gelesen heb.

Hieronder

Franstalig tekststrookje.

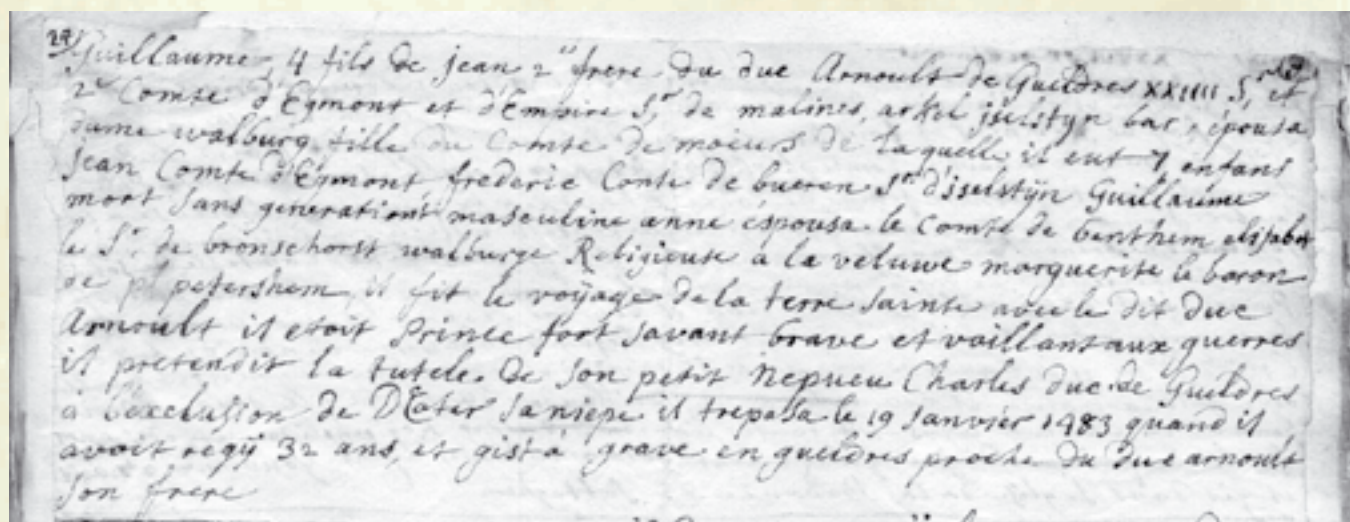

Willem IV

gewonnen heeft een enighe soen genoempt Floris, heer tot Iselsteyn, ende sinte Martynsdyck, die getrouet heeft een dochter van heer Cornelis van Berghen, heer van Sevenberghen. Die eerste dochter hiete Anna, die nam te man heer Baernt, grave van Benthem; die tweede dochter hiete Elizabet ende hadde te man die Jonckar van Bronckhorst. Ende hy starf int Jaer ons heeren xiiii^c. ende lxxxiii den xix dach in Januario (19-01-1483), als hy xxxii (32) geregiert hadde, ende hy is begraven tot Grave int Gelderlant by hartoghe Arnout, synen broeder. Ende vrou Walburch starf voer haer man Int iaer ons heeren xiiii^c. ende lix (1459), van kinde, mer dat kindt leefde noch viii (8) daghen nae haer, ende totten Predicaers inden Hage begraven. *a Ende int Jaer xiiii^c. ende xcvi (1496) quam eerst in Hollant dat Casenbroet spull op, daer naemaels veel boeren om geslaghen worden by Hemskerck. Int iaer xiiii^c. ende xcvi (1496) quam tot Egmont op Zee aen een Visch hondert ende vyftich ellen lang.

van ijselsteijn Die derde was Willem heer van hacps Die ijerste dochter anna troude die graeff van benthem Die andere Elisabeth troude die heer van bronckhorst Die derde was een besloten nonne tot reduchem in die veluwe Die vierde was margriet ende die troude die joncker van petersum Heer willem die sterff int jaer ons heren M.cccc lxxxiiij (1483) ende leijt te graeff begraven bij sijn broeder hertoch aernt van ghelre Sij vrou die sterff van kijnde int Jaer ons heren M. cccc. lix (1459) ende leijt inden haech begraven tot die prekenbroeder

Brussel 18307.

Guillaume, second fils d'Jan, seigneur d'Egmond, et de Maria d'Arckel, fut seigneur d'Egmond, de Iselsteyn, Buren, Baer, et en l'an 1478 fut cree a Bruges en Flandre, chevalier du orde de la Toison d'Or, et espousa Walburge de Moeurs, dame de Baer (fille de Frederic, comte de Moeurs et Swaerdeven, et de Beatrix de Cleves). Elle mourut l'an 1459. Il mourut le 19 jour d'janvier l'an 1483 en gist engrave ou est cette epithaphe:

*a: Vlg. Brussel 1857
Convent van de orde
van St. Domimicus.



Detmold L3 nr. 429 fol. 132V.

Int Jaer ons heren M.cccc. li (1451) so wert dese heer Willem heer van Egmont Ende dat jaer daeran so sterff sijn oom die heer van ijselsteijn sonder keijnder ende doe wert hij oeck heer van ijselsteijn. Sijn wijff was Walburga grave fredericks dochter van Moers daer hij bij wan drie sonen ende vier dochteren Die ijerste was Johan die heer van Egmond Die andere was frederick die heer

Vertaling J. Hoofman.

Grafschrift

Dat huys van Egmond in grooter eer,
van welcke huys die eerste heer,
doorluchtich van vader en oock van moeder,
was van Vrieslant des coninckx broeder,
van welcke bloede hoogh gepresen,
coningen en hertoghen sijn geresen,
die croon van Schotlant sonderlinge by naem,
oock Gelrelant en Beyeren tesamen,
uyt welcken huys der edelheyt
hij was die in deser plaets leyt
begraven hierin, door Godts genaden
hoogh geboren en vroom van daden,
heer Willem, heer van Egmond en van Baer,
welcke hij regeerde twee en derthich jaer.
Die waraftichste heer die man vant
was hij, eenig broeder tot Gelrelant.
Die Gulicker halp hij vromelijcke bevechten
om sijne moederlijcke erve nae alle rechten.
Hij was wijs van ver..... in allen rade,
druck verdriet vond menich schade
heeft hij achtien jaer lang geleden,
sij waren hem tenae die hem dat deden.
Die orden droech hij van 't Gulden Vlies.
Sijn dood was den landen een groot verlies,

Willem IV

was den armen bewees hij veel charitaten,
oock heeft hij van sijnen bloede ghelaten
bij een dochter van Moers die hij nam te wyve,
dry soonen vroom, van schoon van lyve,
Godt wil se in deughden altijt stercken,
Oodmoedich was hij in der kercken,
gheestelijcke personen hij seer beminde,
sijn woort, sijn segel, soo hem elck kinde.
Sonnedaechs naers Antonisdach hij bleef
aflijvich ter doot, als men schreef
duysent vierhondert tachtich van drije,
Godt make hem van alle sonden vrij.

Brussel 6049 fol. 126¹ en 127.

Wilhelmus secundo genitus Johannis predicti,
efficitur dominus de Egmonda et Yselsteyn.
Hic etiam fuit dominus terrarum Mechliniae,
de Lederdam, Baren et Nerghena. Hic duxit
in uxorem Walburgiam, filiam comitis *1
Monsensis, ex qua genuit tres filios et
quatuor filias. Eius autem primogenitus fuit
Johannes dominus de Egmonda, qui natus fuit
anno domini 1441.

Secundo genitus fuit Fredericus dominus de
Yselsteyn. Tertius dictus est Wilhelmus de
Egmonda miles, qui tandem accepit in
uxorem Margaretam, unicam filiam domini
de Boxmeer, ex qua genuit duas filias,
quarum una erat fatua et alia duxit in
martium dominorum de Bergis. Primam
filiam, Annam nomine, accepit in uxorem
Bernhardus, comes de Benthem, et genuit ex
ea Everwinum, comitem de Benthem.

Secundam, Elisabeth nomine, duxit *2 in
uxorem Gisbertus, dominus de Bronchorst.
Tertia filia fuit Walburga, sancti monialis
inclusa apud Redichem in velva, Quarta filia
dicta est Margareta, uxor Johannis domicelli
de Peterssom. Anno domini mcccclix^o, die 3a
mensis Maii (03-05-1459), obiit Walburga,
domina de Egmonda, in puerperio *3 et
sepelitur apud predicatores in Haga Comitum.
Anno domini mcccclxxxiii (1483), in
sanctorum Fabiani et Sebastiani, obiit
Wilhelmus, dominus de Egmonda, in oppido
Graviae *4 in domo sua et sepelitur in eodem
oppido prope Arnoldum, duces Gelriae
fratrem suum.

Enfans de Guillaume Egmond et Walburge
Moeurs, sa femme:

1. Jan, qui suit.
2. Frederic (etc.)
3. Walburge Egmond, religieuse au cloistre de

Redichem.

4. Anna Egmond, femme de Bernard, comte
de
Benthem.

5. Elisabeth Egmond espousa en premieres
nopces Gisbert, seigneur de Bronchorst et
Batenborch. Elle espousa apres Jan van der Aa,
chevalier, seigneur de Bouchoven et Dollem
(fils de Henry van der Aa et de Margarita, dame
heritiere de Bouchoven et Dollem). Il mourut
sans en fans.

6. Margarita Egmond espousa en premieres
nopces Jan, baron de Merode et Peetershem
(fils d'Jan, baron de Merode, seigneur de
Westerloo, Peetershem, Leefdael, chabellain de
l'Empereur Maximilian, et de Alix de Hornes).
Elle espousa en secondes nopces Guillaume
Turck, drossart de Gorchom, colonel d'un
regiment.

7. Guillaume Egmond, chevalier, seigneur de
Harpe, espousa Margarita de Culembourg,
dame de Boxmeer, Heeswijck (fille de Jan de
Culembourg, seigneur de Boxmeer, Spalbeck,
et de Margarita de Halmal de Trasignies). de
laquelle il procrea Anna, qui suit.

Anna Egmond, dame de Boxmeer, Harpen,
Heeswijck, espousa en premieres nopces
Guillaume, comte de s'Heerenberge, seigneur
de Bilant, et d'Isebeau de Moeurs). Il mourut
l'an 1513. Elle espousa en secondes nopces le
comte de Wirnembourg.

Utrecht Nr. 7a.

Dese Willem wert heer van Egmont anno
1451 ende sjaars daeraen soo sterft syn oom,
die heer van Yselsteyn, sonder kinder ende
doe wert hy oick heer van Yselsteyn. Syn
wyff was Walburga, grave Fredericks dochter
van Maers, daer hy by won drie soonen ende
vier dochteren. Die eerste was Jan, heer van
Egmont, die andere was ... , heer van
Yselsteyn. Die derde was Willem, heer van
Baeps. Dierste dochter Anna troude den
graeff van Benthem, die tweede Elisabeth den
heer van Bronckhorst, die derde was een
besloten non tot Redichem in de Veluwe, de
vierde dochter Margriet traude den joncker
van Peterchem. Heer Willem sterft anno 1483
ende leyt begraven te graeff by syn broeder,
hertoch Aernt van Gelre. Syn vrau sterft van
kint anno 1459 ende leyt begraven in den
Hage tot die prekenbroeders.

Verschillen in het
Haagse handschrift:
1: comitis: Frederici
comitis.
2: duxit: qui duxit.
3: puerperio:
puerxerio.
4: Graviae ... eodem
oppido: ontbreekt
in het Brusselse
handschrift.

Willem IV

Graf te Grave.



Opvallend aan onderstaande tekening is het gevoerde wapen:

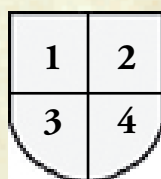

1= Egmont

2= Arkel

3= Arkel

4= Egmont

Afwijkend van het wapen dat Woutersz. aangeeft en

zoals het ook in het

Brusselse handschrift

18307 voorkomt:

1= Egmont

2= Baer

3= Arkel

4= Egmont

5+ 6 = Gelre



Hiernaast De tekening van Willem met Gulden Vliesmantel, -kap en -keten stamt duidelijk uit een Statutenboek.

[KB den Haag, samengesteld in ~1470]

Hieronder Een vergelijkbare tekening van Frank v. Borselen (1396- 1470) uit Graven v. Holland van D.E.H. de Boer, blz. 121.



Willem IV



Detmold

Over het algemeen zijn er enige verschillen in de weergegeven wapens.

De tekst van Detmold begint met een geïllustreerde kapitaal aangevuld met een wapen.

Ik ga ervan uit dat de schrijver hiermee het Wapen van IJsselstein heeft willen aangeven. Dit is het oorspronkelijke wapen, nog niet beladen met het Amstelkruis.

De wapens in het Brusselse handschrift en bij v. Alkemade zijn kennelijk van de vader van Walburg, Frederik v. Meurs.

De schuine balk bij Woutersz. duidt Baer aan, een Heerlijkheid ingebracht door zijn echtgenote.

De zg. gebretesseerde en contra-gebretesseerde fasce zijn van Willems moeder, Maria v. Arkel.



Brussel 18307



Woutersz.



v. Alkemade



Het hiernaast weergegeven zegel stamt uit 1465 maar het is onduidelijk van wie het is. Opvallend zijn de blote man en vrouw als schildhouders. Zie ook Bl. 13.

Willem IV

Kwartierstaat

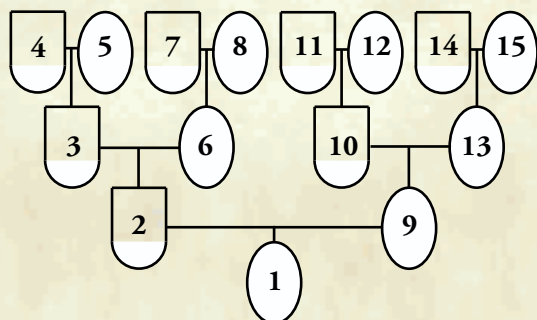

Verklaring

van de hiernaast weergegeven Kwartierstaat:

- 1 Walburga, Vr. v. Baer en Lathum
† 03-09-1459.
- 2 Frederik IV Walraven v. Meurs
† 1448 (52?).
- 3 Frederik III, Gr. v. Meurs, Hr. v. Baer
† 1419.
- 4 Dirk IV, Gr. v. Meurs † 1373.
- 5 Elisabeth v. Zuylen, Vr. v. Baer † **.
- 6 Walburga v. Saarwerden † **.
- 7 Johan III v. Saarwerden † **.
- 8 **
- 9 Engelberta v.d. Marck en Kleef † 1458.
- 10 Adolf III v.d. Marck en Kleef † 1394.
- 11 Adolf II v.d. Marck † 1347.
- 12 Margaretha v. Kleef † **.
- 13 Margaretha v. Gulik, v. Ravensberg-Berg
† 1425.
- 14 Gerhard v. Gulik † 1360.
- 15 Margaretha v. Ravensberg- Berg † 1389.

- Noten: *3 Hij zou eerder in het geheim gehuwd zijn met Margaretha, dochter van Everhart, Hr. v. Hoogwoud en Aartswoud (een bastaardzoon van Hertog Willem v. Beieren bij ** v. Kijfhoek). Hieruit zouden twee zonen zijn voortgekomen:
12. Gerard v. Egmont v.d. Nyenburg.
13. Nicolaas † ** ongetrouwd.
Daarnaast is er nog sprake van twee bastaarden:
14. Willem
15. Hendrik
[Vad. woordenboek J. Kok dl. XIII blz. 191]
- *4 19-11-1484 Verklaart de Prioeres van het OLVr. klooster te Renichem (Renkum), dat Walburg v. Moers in 1459 is gestorven en in haar klooster op 08-05-1459 is begraven zoals de zerk uitwijst. [Arch. Nat. Paris T159 Nr. 13/14]
- *5 Vlg. J. Kok was Willem, Hr. v. Haps in 1472 gehuwd met Margaretha v. Rijswijk, erfdochter v. Boxmeer (afkomstig uit een jongere tak van de Heren v. Kuilenburg). Uit dit huwelijk o.a. Anna v. Boxmeer die huwde 1e Willem v. Polanen, Gr. v. s-Heerenberg † 1513 en 2e ** Gr. v. Werdenberg.
- *6 Godert Torck was Stalmeester van Jan II v. Egmont en Kolonel onder Frederik, Hert. v. Beieren.
- *7 Was een zeer geleerd man.
- *8 1434 Ontvangt van Arnhold, Hert. v. Gelre de tol te IJsseloord tegen een schuld van 6000 gld. [Arch. Nat. Paris T]
- *9 1434 Johan v. Angheren, Tollenaar verklaart van Willem v. Egmont de som die hij had staan op het tol te IJsseloord te hebben ontvangen. [Arch. Nat. Paris T]
- *10 1435 Ontvangt van Arnhold, Hert. v. Gelre nog eens 2000 gld. op de aanwijzing van het tol te IJsseloord. [Arch. Nat. Paris T]
- *11 1438 Erfgesheidsbrief tussen Willem v. Egm. en Arnhold, Hert. v. Gelre. [Arch. Nat. Paris T]
- *12 1439 Bepaalt het bedrag van de rentebrief op de tol te IJsseloord op 10 1/2 oude Franse schilden. [Arch. Nat. Paris T]
- *13 17-04-1439 Filips v. Bourgondië bevestigt het magenscheid tussen Arnhold, Hert. v. Gelre en zijn broer Willem v. Egmont. [Arch. Nat. Paris T]

Willem IV

- Noten: *14 27-05-1441 Hertog Filips gelast zijn Drost v. Brabant het vonnis te executeren tussen Willem v. Egm. en Johan v. Wesemade waarbij Willem v. Egm. het Land van Mechelen krijgt toegewezen. [Arch. Nat. Paris T] *b
- *15 In het Arch. Nat. Paris T bevinden zich diverse akten en afschriften betreffende de oorlog tegen Gulik, de gevangenschap en de schadeloosstelling.
- *16 03-11-1444 Door Hertog Arnout v. Gelre tot Ridder geslagen. [Tielse kroniek]
- *17 1428 Verwerft Egmond na deling met zijn broer Arnhold, samen met Leerdam, Schoonderwoerd en Haastrecht. [Br. 18307]
- *18 10-02-1448 Arnhold, Hert. v. Gelre verklaart aan Willem, Jhr. v. Egmont, Hr. v. Mechelen 800 Rijnse guldens geleend te hebben en die te hebben terugontvangen. [Arch. Nat. Paris T159 Nr. 13/14]
- *19a 1450/ 52 Maakt samen met zijn broer Arnhold v. Gelre een reis naar Palestina.
- *19b 25-01-1451 De Abt v. Egmond geeft Willem v. Egmont de Heerlijkheid Egmond in leen. [ARA Egm. nr. 110. Reg. nr. 1066]
- *20 1451 Erft Ysselstein van de broer van zijn vader.
- *21 1451 Symon Vrederic Willemsz. is als leenman getuige voor de Hr. v. Egmont. [AHR I blz. 92 RAH coll. aanw. 516A fol. 35V]
- *22 02-02-1451 Beleent Claes v. Veen met Veenhuizen. [**]
- *23 13-04-1451 Beleent Willem Arnoutsz. na Arnout Dirksz. met 4 morgen land te Outena. [Ons voorgesl 289 blz. 416]
- *24 15-06-1451 Vidimus van Hendrik, Abt van Kampen betr. de erfgesheidsbrief tussen Arnhold (v. Gelre) en Willem (v. Egmont). [Gedenkwaardigheden IV 159]
- *25 15-08-1451 Beleent Jonkvrouwe Otte v. Egmont Willemsdr. met de helft van een half zevende deel in het nieuwe land, gemeen met de erven van Dirck v. Rietwijck. Laatste verm. 16-09-1468. [Ons voorgesl. 251 blz. 88]
- *26 29-08-1451 Beleent Nikolaas Kanderler met 3 pond/ jr. Laatste verm. 13-01-1455. [Ons voorgesl 289 blz. 438]
- *27 05-09-1451 Beleent Nikolaas Hovenct met een hoeve land gen. Gruitershoeve met hofstede in Overheikoop in het land van Arkel. Laatste verm. 06-09-1451. Gesplitst: A: 17-08-1597 David Cornelisz. Laatste verm. 05-07-1644. B: 26-08-1597 Willem Rudolfsz. [Ons voorgesl 289 blz. 391]
- *28 28-09-1451 Beleent Gerard v. Prusen Willemsz. met land gen. Heeswaarde te Bergen. Laatste verm. 22-09-1463. [Ons voorgesl 289 blz. 373]
- *29 Schrijft een brief aan het Vatikan betr. hervorming van de Abdij.
- *30 24-07-1452 Verdeling van goederen tussen Arnhold, Hert. v. Gelre en Willem, Hr. v. Egmont volgens erfgesheidsbrief. [Gedenkwaardigheden IV 159]
- *31 15-05-1453 Visitatie door het Vatikan van de Abdij door de Abt van St. Jacob te Luik. [ARA Rijnsburg inv. 52 Reg. 786 en inv. 49 Reg. 805]
- *32 28-05-1453 Bevindingen (zie uitvoerig bij Hof blz. 108 en 109). [Reg. vol. 426 f. 237v- 239 en 429 f. 133/ 35] *a
- *33 14-10-1453 Beleent Dirk v. Rietwijk bij opdr. na ruil voor een hofstede te Alkmaar (zie 10-11-1437) met 4 geersen land te Wimmenum. Laatste verm. 31-05-1650. [Ons voorgesl 289 blz. 429]
- *34 15-12-1454 Beleent Jacob Gerritsz. met de 1/2 van 3 1/2 morgen te Rotterdam. Laaste verm. 01-03-1504. Hij krijgt het dan in vrij eigen tegen een leen te Kralingen. [Ons voorgesl. 251 blz. 104]
- *35 16-12-1454 Beleent Nikolaas v. Torenburg Nikolaasz. na † vader met een stuk land gen. Melm in Hensbroek. Laatste verm. 26-12-1454. [Ons voorgesl 289 blz. 399]
- *36 20-12-1454 Beleent Jacob Harmensz. met 4 1/2 morgen land te Berkel. [Ons voorgesl. 251 blz. 85]
- *37 1457 Nodigt Reynald v. Homoet uit tot medebezegeling van de huwelijksvoorwaarden tussen zijn dochter en de zoon van Otto, Hr. v. Bronckhorst en Borculo. [Arch. Nat. Paris T]
- *38 19-05-1457 † Abt Willem Symonsz. v. Matenesse.

*b: Moet hier 1459 afstand van doen t.b.v. Jan v. Wezemael.

*a: Zie ook ARA Egm. Inv. 69 en Inv. 3 fol. 117/118 Reg. 1090 en 1093.

Willem IV

- Noten: *39 1458 Eigenhandig geschreven testamentaire bepalingen. [Arch. Nat. Paris T] *a
- *40 1462 Staat onder zekere voorwaarden IJsselstein af aan zijn zoon Frederik. Hij belooft om het testament van zijn vader te respecteren. [Arch. Nat. Paris T]
- *41 1462 Beloofd aan zijn oudste zoon Jan de Heerlijkheid Egmond. [Arch. Nat. Paris T]
- *42 18-12-1462 Beveelt (zijn neef) Jan Steven v. Veen aan als Schout van Alkmaar voor één jaar. [St. Arch. Alkmr. Reg. 93, Inv. 283 met beschadigd zegel] *b
- *43 18-07-1463 Beleent Ever v. Minne met goed te Heemskerck:
Wij Willem, broeder tot Geldere, heer tot Egmont, tot Ysselstijn, tot Baire, etc.
.. verleyen ... Joost die Ever van Minne den singel ende groote boomgaard met
zijn graften gelegen tot Heemskerck. [ARA Leenk. 264 litt. A, fol. 56
Afgedrukt in Ned. Leeuw 1941 kol. 367 e.v.]
Het betreft hier een deel van Reewijck. [Huis Dever blz 121]
- *44 31-03-1464 Brief betr. aanstelling Pastoor van de Buurkerk. [Bont blz. 138]
- *45 08-05-1464 Beleent Willem v.d. Does bij opdr. in ruil voor een akker te Nieuwveen (zie 12-08-1399) met 2 morgen land te Oudshoorn. Laatste verm. 06-05-1650. [Ons voorgesl 289 blz. 415]
- *46 29-05-1464 Beleent Nikolaas v. Veen Jan Stevensz. met een weide gen. Haverkamp te Schoorl. Laatste verm. 10-09-1622. [Ons voorgesl 289 blz. 418]
- *47 04-08-1464 † Abt Jacob v. Poelgeest.
- *48 1465 Verbond met de Hert. v. Kleef tegen Adolf v. Gelre, die zijn zoon Frederik gevangen houdt. [Arch. Nat. Paris T]
- *49 26-03-1465 De Abdij van Egmond krijgt het collatierecht van de kerk te Egmond aan Zee. De Heer van Egmont behoudt de presentatie. [ARA Egm. inv. 703 reg. 186] Verzoekt de Deken van zijn Kapittel zich neer te leggen bij de Pauselijke uitspraak. [Jrb. Alkmr. 1968 blz. 125, ARA Egm. inv. 699 Reg. 1185 en 1186] *c
- *50 02-01-1466 Beleent Nikolaas Paulusz. met land te Zuid Wimmenum. Laatste verm. 21-06-1633. [Ons voorgesl 289 blz. 430]
- *51 05-05-1467 Beleent Dirc Symon Vredericsz. Dircsz. na opdracht uit eigen met een groot stuk land "de Ooster Nauwerna" gelegen op de Horn te Harencarspel groot 11 geersen. Hij geeft hem verder in vrij eigen 10 morgen in Wognum *d (gemeen met Claes Corf) en het Schapenven te Bergen, wat hij eerder van hem in leen hield.
Verder beleent hij hem met die Grote Weijde, die Werp en dat Hogelant op de Horn te Harencarspel. [AHR I blz. 95 RAH coll. aanw. 516A fol. 67V en 71V]
- *52 15-06-1467 † Philips de Goede, opgevolgd door Karel de Stoute.
- *53 1468 Zoen met Adolf, Hert. v. Gelre. [Arch. Nat. Paris T]
- *54 tot 23-03-1468 Jacob v.d. Coulster, Baljuw v. Egmond.
- *55 04-02-1469 Maakt bij leven een deling tussen zijn kinderen: Jacob, Frederik en Margaretha. (Anna en Lysbeth zijn reeds uitgehuwelijkt. Walburg is toegetreden tot een kloosterorde). [Arch. Nat. Paris T]
- *56 19-04-1469 Beleent Gerard Willemsz. na ruil met huis te Bergen (zie 08-11-1406) met hooiland te Bergen. [Ons voorgesl 289 blz. 375]
- *57 28-08-1471 Beleent Dirk Symonsz. bij opdr. met 10 morgen te Wognum. Laatste verm. 04-05-1472. [Ons voorgesl 289 blz. 432]
- *58 1472 Jacob Pietersz. genoemd als leenman van de Hr. v. Egmont voor A317b (Rodenburch) en A270/ 71 te Egmond. [Rep. Kort nr. 88]
- *59 1472 Beleent Adriaan wed. v. Willem v. Oegstgeest met 2 morgen land te Voorschoten. Laatste verm. 27-01-1645. [Ons voorgesl 289 blz. 425]
- *60 05-03-1472 Karel v. Bourgondië neemt Willem v. Egmont aan als leenman voor Baer en Lathum, de Gulikse goederen in Over en Neder Betuwe, het Slot Rijnstein en de Heerlijkheid Ochten. [Arch. Nat. Paris T]
- *61 24-04-1472 Beleent Jacob Pietersz. met een huizing met land. In 1588 wordt hiervan vermeld: "waar Rodenburg op placht te staan dat tijdens de troebelen

*a: Handschrift

*b: Zegel

*c: Beide met zegel van Willem IV v. Egmont.

*d: Zie noot 57.

Willem IV

- Noten: verbrand is". Laatste verm. 18-05-1624. [Ons voorgesl 289 blz. 382] Huis A 317.
- *62 04-05-1472 en 28-08-1472 Beleent Dirck Symonsz. na opdracht uit eigen met een zate land gelegen in de Ban van Wognum.
Geeft hem in vrij eigen de lenen die zijn vader van hem had te Harencarspel. [AHR I blz. 96 RAH coll. aanw. 516B fol. 129V en 136V]
 - *63 26-07-1472 Arnhold, Hert. v. Gelre bekent aan zijn broer Hr. Willem 1506 Rijnse guldens schuldig te zijn t.g.v. zijn oorlog met de Gr. v. Meurs. [Arch. Nat. Paris T 159 nr. 13/14]
 - *64 1473 Zijn oom Arnhold, Hertog v. Gelre overlijdt. Deze had zijn Hertogdom in 1472 verpand aan Karel de Stoute. Willem wordt 1473 door Karel aangesteld als Stadhouders.
 - *65 1473 Verpacht voor 4 jaar zijn tol te Arnhem en IJsseloord aan Rijckwijn die Wilde en Johan de Camer, Burgers van Arnhem. [Arch. Nat. Paris T]
 - *66 26-01-1473 Beleent Adriaan en Joris Harmensz. (na Philips Willemsz. v. Veen) met 4 1/2 morgen land in het Ambacht Ketel. Laatste verm. 26-04-1649. [Ons voorgesl. 251 blz. 90]
 - *67 01-05-1473 Beleent Nikolaas v. Houten Nikolaasz. na opdr. uit eigen met 3 geersen te Heiloo. Laatste verm. 03-09-1639. [Ons voorgesl 289 blz. 397]
 - *68 08-05-1474 Beleent Pieter v. Zanen Philipsz. bij opdr. met 5 geersen te Broek op Langendijk. Laatste verm. 12-07-1621. [Ons voorgesl 289 blz. 377]
 - *69 01-07-1474 Karel v. Bourgondië beveelt om de 27-07-1472 genoemde nog openstaande schuld aan Hr. Willem te voldoen. [Arch. Nat. Paris T 159 nr. 13/ 14]
 - *70 05-01-1477 † Karel de Stoute, opgevolgd door Maria de Rijke. Zij huwt 19-08-1477 Maximiliaan I v. Oostenrijk.
 - *71 09-02-1477 Beleent Adriaen Jacobsz. met 3 morgen land te 's-Gravenhage. Laatste verm. 06-02-1680. [Ons voorgesl. 251 blz. 86]
 - *72 1478 Ridder v. h. Gulden Vlies 1478 Nr. 81, 13e Kapittel te Brugge, verleend door Karel de Stoute. Let op Karel was in 1477 overleden!
 - *73 1478 Beleent Claes Corf met de van zijn vader Claes geërfde goederen. [RAH coll. aanw. 516B fol. 207V]
 - *74 1478 Beleent Evert Nikolaasz. te Haarlem met zijn huis en hofstede te Hoogwoud. [Ons voorgesl 289 blz. 400]
 - *75 1478 Beleent Jan v. Assendelft Gerardsz. bij opdr. met het bos in Schoorl. Laatste verm. 1569. [Ons voorgesl 289 blz. 418]
 - *76 26-07-1478 Verbond tussen Willem v. Egmont en de Hert. v. Kleef en de Stad Arnhem betr. het ontzetten van Arnhem door die van Nijmegen, Zutphen en andere Geldersen. [Arch. Nat. Paris T 159 nr. 13/14]
 - *77 1481 Maximiliaan en Maria geven octrooi waarbij alle officieren worden gelast de aan Willem v. Egmont toekomende renten, thynsen, etc. te peinden, vorderen en manen. [Arch. Nat. Paris T]

Aanvullingen:

- *78 06-01-1465 Overeenkomst tussen Frederik en zijn vader, Hr. Willem, betreffende de overdracht van IJsselsteyn, ter gelegenheid van zijn huwelijk. [ARA Nassau Domeinraad II inv. 25 Reg. 1022 met zegel]
- *79 Vanaf 1451 Ridder, 1452/59 Raad van Holland.
- *80 16-08-1451 Overeenkomst met de Abdij betreffende het Krijt, het Collatierecht van de kerk te Egmond aan zee etc. [ARA Egm. Inv. 111 Reg. 1073 met zegel van Willem IV v. Egmont]
- *81 1451 Verwerft Leerdam. In 1459 wordt dit betwist.
- *82 1460 Moet afstand doen van Leerdam, Lede en Schoonderwoerd t.b.v. Frederik (50-2) die ook Buren verwerft. [ND-II 328 Reg. 983, Ridderschap blz. 161]
- *83 Hij bezat een bibliotheek met 29 titels (meest artes literatuur waaronder een astrologieboek en een kroniek). [De staat van Dienst blz. 212, Nijsten, Hof 178/82-422/23]

Willem IV

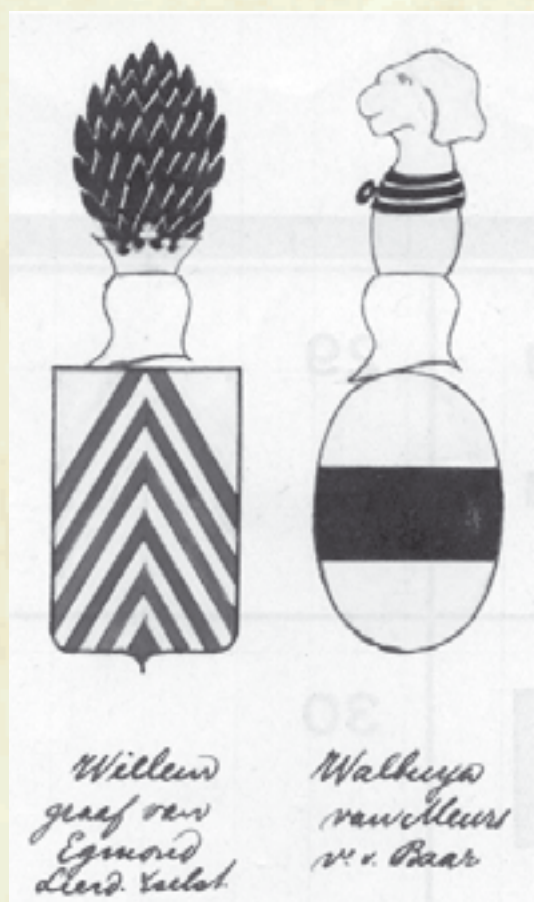

Links

A. ten Bruggencate
Bl. 5.

Hiernaast

Het wapen van
Willem IV zoals
ingediend bij
het Kapittel van het
Gulden Vlies.

Hieronder

Aanbieding
Remissorium
Philippi uit ~1450.
In het detail van
links naar rechts;
Arnhold v. Egmont
Willem v. Egmont
Frank v. Borselen
[ARA AGH 2149-
If. 1r]



Zegel

06-01-1465

Oorkonde: ARA Nassau Domeinraad II inv.
nr. 25 Reg. 1022.

Frederik Graaf v. Buren.

Afmeting:

Materiaal: Groene was.

Zie noot 78 en Bl. 08.



Willem IV

401

1-2 3-4 5-6 7-8
 9 - 10 11 - 12
 13 -----14
 15

- 1: Johan I v. Egmont
† 1369.
- 2: Guyote v. Amstel-
Ysselstein † na 1370.
- 3: Frederik VII v.
Leiningen † 1398.
- 4: Jolanda v. Gulik
† 1357.
- 5: Otto v. Arkel
† 1396.
- 6: Elisabeth v. Bar-
Pierepont †**.
- 7: Willem II v. Gulik
† 1393.
- 8: Maria v. Gelre
† 1405.
- 9: Aarnoud I v. Egmont
† 1409.
- 10: Jolanda v. Leiningen
† 1434.
- 11: Jan V (XIII) v. Arkel
† 1428.
- 12: Johanna v. Gulik- v.
Gelre † 1415.
- 13: Johan II v. Egmont
† 1451.
- 14: Maria v. Arkel- v.
Gelre † 1415.
- 15: Willem IV v. Egmont
† 1483.

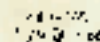
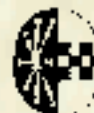
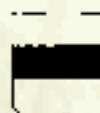
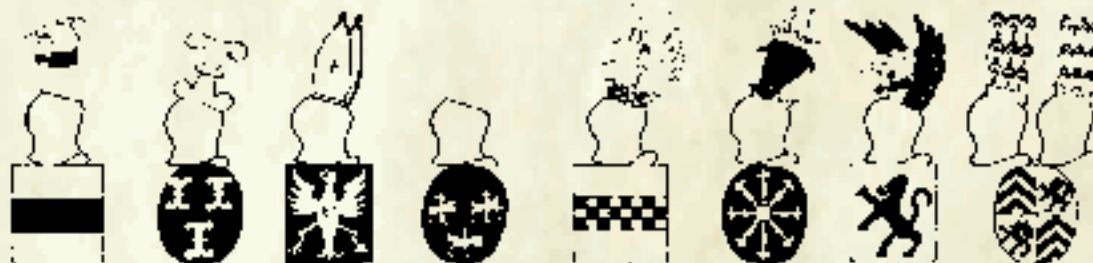
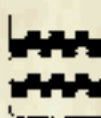

Bron: A. ten Bruggencate.
Kwartierstaat nr. 7.

Johan III v. Egmont 1438/ 1516.

Ridder v.h. Gulden Vlies 1491 (nr. 104).

- 1: Dirk IV v. Meurs
† -1373.
- 2: Elisabeth v. Zuijlen-
Anholt (Baar) †**.
- 3: Johan III v.
Saarwerden † -1375.
- 4: **
†**
- 5: Adolf II v.d. Marck
† 1347.
- 6: Margaretha v.
Kleef †**.
- 7: Gerhard v. Gulik
† 1360.
- 8: Margaretha v.
Ravensberg-
Berg † 1389.
- 9: Frederik III v. Meurs
† 1419.
- 10: Walburga v.
Saarwerden †**.
- 11: Adolf III v. Marck en
Kleef † 1394.
- 12: Margaretha v. Gulik
v. Ravensberg † 1425.
- 13: Frederik IV v. Meurs
† 1452.
- 14: Engelbertha v. Marck
en Kleef † 1458.
- 15: Walburga v. Meurs,
Vt. v. Baar † 1459.

Johan / Jan III

Manke Jan

25e Heer van Egmont.	van: 1483	tot: 1516	
1e Graaf van Egmont. *a	van: 1486	tot: 1516	*a: v.d. Schelling telt door v/a Johan II, Hfdst. 49.
Vader: Willem IV	Zie Nr. 50		
Moeder: Walburga v. Meurs			
Geboren d.d. 03-04-1438 *b	te: Kasteel Hattum (Hattem).		*b: vlg. Brussel 18307 geboren in 1441. Vlg. Hovaeus in 1438.
Gehuwd d.d. **-05-1484	te: Den Haag.		
Met: Magdalena *2			
Dochter van: Georg (Joris), Gr. v. Werdenberg	en: Catharina Prinses/ Markgravin v. Baden		
Zij geb. d.d. **-**-1462			
Zij gest. d.d. 09-09-1538 oud 76 jr. *c	Begraven te: Slotkapel Egmond a.d. Hoef.		*c: vlg. Brussel 18307 † 09-11-1538.
Gestorven d.d. 21-08-1516 oud 78 jr.	te: Egmond.		
Begraven d.d.	te: Slotkapel Egmond a.d. Hoef. *3 en *d		*d: Volgens Hovaeus onder een verheven koperen tombe.
Kinderen:			
Volgens Woutersz. 15 wettige kinderen, volgens Hovaeus zijn er 6 jong gestorven.			
1 Maximiliaan	Vlg. Utr. Nr. 7a oudste zoon † jong.		
2 Josina Dek XIB1 † 13-11-1485.	Oud 1 maand. *e		*e: Begraven in de Hofkapel. Zerk met randschrift en 8 kwartieren. [HBE Lamoraal blz. 489]
3 Josina Dek XIB2 † 1523	Geh. 1511 met Jan II, Bar. v. Wassenaer, Burggr. v. Leiden † 04-12-1525. Zn. v. Jan I v. W., B.gr. v. Leiden † 1495 en Johanna v. Halewijn- Peene † 1529.		
4 Walburga Dek XIB3 † 07-03-1529	Geh. met: Willem de Rijke, Gr. v. Nassau Dillenburg † 06-10-1559. Zn. v. Jan V v. Nassau en Elisabeth v. Hessen- Marburg.		
5 Catharina Dek XIB4 † voor 07-03-1544	Geh. met Frank, Hr. v. Borselen- Cortgene. *f Hij † 22-11-1522. Zn. v. Floris v. B. en Barbara v. Wassenaer.		*f: Zij eerder Non te Loosduinen. [Hovaeus]
6 Anna Dek XIB5 † 30-10-1563	Abdis te Loosduinen v.a. 1538.		
7 Willem Dek XIB6	† Oud ~20 jr.		
8 Johanna Dek XIB7 † 1530	Geh. met Georg Schenk v. Toutenburg. *g Hij † 02-02-1540. Stadh. v. Friesland.		*g: Uit Overijsel.
9 Johan/ Jan IV	Zie Nr. 52		
10 Georg Dek XIB9	Hr. v. Hoog- en Aartswoude, Abt v. St. Amand. V.a. 1536 Bissch. v. Utrecht † 26-09-1559.		
11 Philips, Hr. v Baer Dek XIB10	† 1529 in Italië oud 29 jr. [Hovaeus]		
12 Allert de Groot (bastaard) Dek XIB11 Zie Hfdst. 68.	Geh. met Geertje Wiggertsdr. Zie *113		

- Noten: *1 Heer v. Warmenhuizen etc. Zie bij voorgangers.
 *2 Volgens v. Alkemade was zij een achternicht van de Keizer.
 *3 Ten tijde van Jan III bevond het Slot op de Hoef zich in haar grootste welstand. Het Slot zal ongetwijfeld binnen haar omvangrijke muren een Slotkapel hebben gehad, waardoor de Heren en hun familie te allen tijden de kapel konden bezoeken.

Zie verder Bl. 09.

Johan / Jan III

403



Onderschrift:

“IN tjaer ons Heeren XVc. ende XVI. den XXIIen. dach In Augusto starff die Edele
hoochgeboren Jan grave tot Egmont ende heer tot Baer, heer Willems zoon doe hij XXXIII.
Jaer geregeert hadde. ende hadt te wive vrou Magdalene sgraven dochter van Werdenberch.

Vrij vertaald: Jan stierf 21 Aug. 1516 en regeerde 33 jaar.
De eerste die “grave” genoemd wordt.

Opvallende details in
deze tekening zijn:

1. Hoed zonder juweel.
2. Gulden Vliesketen.
3. Eenvoudig onversierd borststuk.
4. Kort zwaard maar wel met tweehands gevest.
5. Stersporen.

Dit is min of meer de laatste tekening van de oude serie. Hierna zijn de portretten wat levendiger en uitbundiger.

Hieronder

De illustratie van J. Danckaert uit 1617 fo. 70.



Johan / Jan III

404



Opschrift: Jean 3, fils Guille Guille, 4^e xxv, Sr et 25
3, Conte d'egmont

Opvallende details in deze tekening t. o. v. Woutersz. zijn:
1. Geen verschillen.
Wel valt op dat het wapen van zijn echtgenote niet is weergegeven.

Johan / Jan III

v/d Schelling

Johan de IIIe. Zoon van Willem IV. de XXVe Heer van Egmond. en van het Rijk, welke de Keijzer Maximiliaan opnieuw tot Graaf van Egmond verklaarde, met de vereeniging van de Stad Purmerende, en meer andere Steden tot het Graafschap en de magt van schattingen en onderstand gelden over zijne Onderdanen te heffen, en andere groote voorregten, en tot Heer van Mechelen, Arkel, de Eijlanden Ameland, Bilt, Beijerland, Hij troude Vrow Magdalena van Weerdenburg, Dogter van den Graaf van Weerdenburg, Achternige van den Keijzer, bij welke hij verwekt heeft XV kinderen: Willem gestorven voor zijnen Vader. Johan Graaf van Egmond. Joris Biscop van Utrecht, en Abt van St. Amand, Philips Heere van Bar, Vrow Walburg troude Willem Graaf van Nassau. Josina de Baron van Wassenaar, Katharina de Heer van Korthem, Anna die Abdis was van Losduijnen. Johanna troude de Baron van Toutenburg. De andere zijn zeer jong gestorven. Hij was een zeer strijdbaar Prins en braaf Soldaat. Zijne groote en merkwaardige krijgsgedaden bevestigen dit zelfs in zijn Ouderdom van 23 jaaren. Hij is geweest in het Heijlige Land, op de berg Sinaï. Hij is geweest Stadhouders van Holland-Zeeland en Vriesland. Hij verdreef de

muijtende Ingcroten ** uit Leijden, genaamt Kaas en Brooden. Hij nam Haarlem in, en won de groote Slag tegen de Heer van Naaldwijk en stierf hoogbejaard den 21e Augustus 1516 na dat hij het Graafschap geregeert had 33 jaaren, en Holland- Zeeland en Vriesland, 32 jaaren, en is ter aarde bestelt in de Collegiale Kerk van Egmond.

Woutersz blz. 27V+ 28R.

Jan, die derde van dier naem, worde die xxv (25) heer tot Egmont. Hy was middelbaer van stature, schoen van aensicht, eerbaar van wesen, ende was seer geleert. Hy bedreef wonderlicke feyten van wapen, doe heer Willen van Egmont, syn heer vader, noch leefde. Hy wan mit crysch behendicheit die stad van Dordrecht in anno xiiii^c. ende lxxxii smorghens te seven urren opten vi. doach van Aprill (06-04-1481), ende hy nam Adriaen Ians soen, schout van die stad van Dordrecht, ghevanghen mit twe burgharmeysters ende hy lietse mitten swaerde rechten. *2 Om dese ende meer andere crysch feyten ende om veel trouwe diensten die hy Maximiliaen den keyser dede, maeckte hy desen vromen edele heer tot Brusel anno xiiii^c. ende lxxxvi den xii dach van november (07-11-1486) deerste Graef tot Egmont, ende oeck stadhouder van Hollant; ende gaf hem te wyve syn oems

*2: Zie ook Bl. 07.

Hieronder

Franstalig tekststrook(je). Een zeer lange tekst. Een bord met zo'n lange tekst moet opmerkelijk groot geweest zijn.

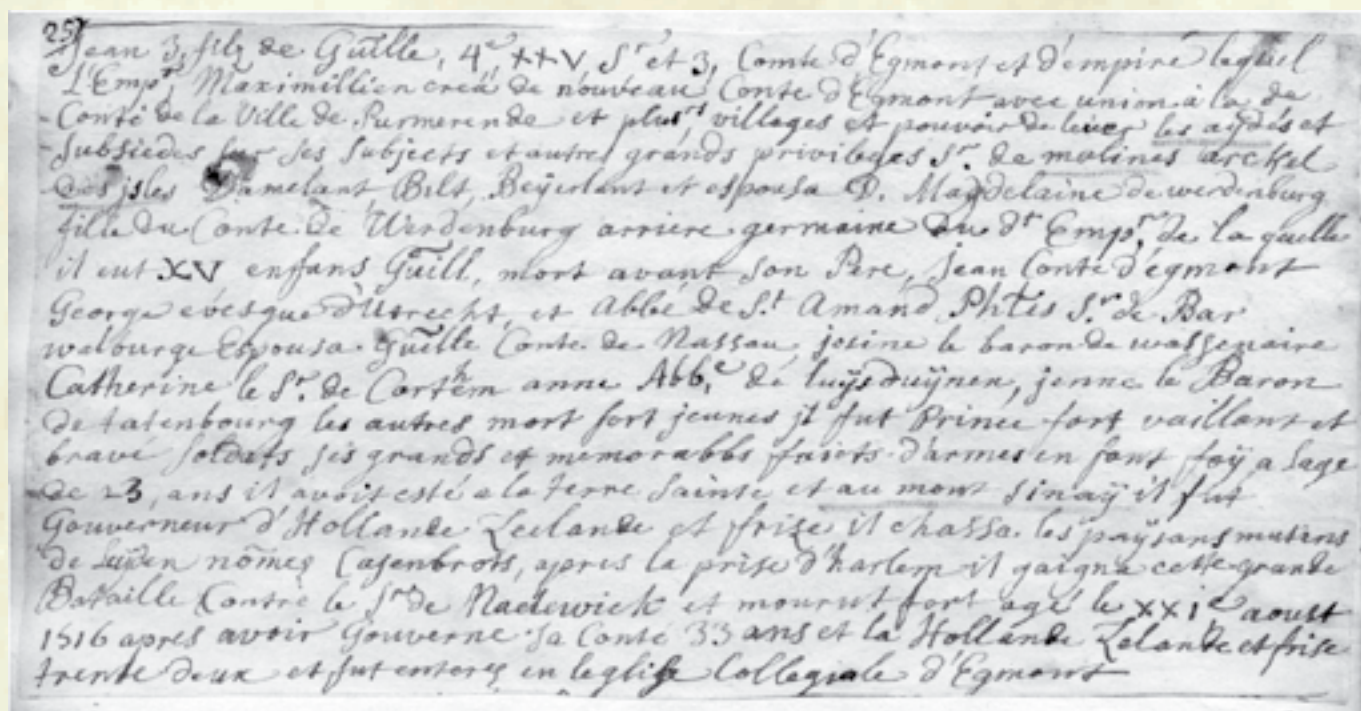

Johan / Jan III

dochter van Waerdenberch, *1 daer heer Jan Grave van Egmont aen wan in synder rechte outhheit, want hy wel boven die vyftich iaeren out was eer hy Juffrouw Magdalena van Waerdenberch troude xv. (15) kinderen, daer veel iong af storven. Mer die opgecomen syn, syn desen: Jongkar Willem, die by nae volwaszen was ende storf voer syn heer vader; Jongkar Jan, die na syn heer vaders doot grave tot Egmont worde; Jongkar Joris, heer van Hoechvoude ende Aertswoude, die na Abt van sint Amandt by Doernick ende Biscop van Utrecht worde; Jongkar Phillips, heer van Baer. *2 Die dochteren syn: Jongfrou Walburch, Graefinne van Naszouwen; Jongfrou Josina, vrou van waszenaer, Burgraefinne van Leyden; Jongfrou Caterina, vrou van Cortgeen in zeelant; Jongfrou Anna, Abdisze van Lausduynen; Jongfrou Ianna, vrou van Toutenburch ende Stadthouderinne van Vrieslant; ende meer andere soonen ende dochteren, die al iong gestorven syn. Doe dese edele hoechgeboren heer xxiiii (24) iaeren oudt was, reysde hy ten heylige land ende worde goods ridder, daer hy veel avontuers hadde, want alle syne dienaers verlieten hem, want een schamel man genoempt Jan Meliszen die hy van een geleye ghecocht hadde, droech hem wel xx (20) mylen op syn schouderen, want hy seer sieck was; ende als hy quam tot Egmont, soe gaf hy dese Jan Meliszen een schoutambocht tot syn leven. Hy cochte om een somme van penninghen die Heerlicheyt van Purmerent, die den heer van Montfoert doer rebellicheynt verboerd. Hy cochte oeck die heerlicheyt van Hoechvoude ende Aertswoude, ende een groet aenwas over Mase genaempt die Ruychte, met wert noe genoempt Beyerlant. Hy dede oeck repareren ende verbeteren thys tot Egmont. Hy hadde oeck weel oerloghen ende stryden in syn leven daer hy groete eer vercreech. Hy verdreef die Casebroets boerren van Leyden als sy Haerlem ghewonnen ende ingenomen hadden. Hy hadde een groete stryt te Sluyse teghen die heer van Naeltwyck ende Jongkar Frans van Brederode, die hy wan, ende hy heeft hem gevanghen wesende te Dordrecht geborcht om te genesen, want hy seer gequetst was, mer hi is daer gestorven. Hy heeft oeck die stede van Hoern in ghenomen

mit Joest van Laleyng ende veel andere vromelicheyden bedreven. Hy reformeerde die Abdie van Egmont ende vernyde daer die religie, daert geslachte van Riewyck oeck seer in laboreerde ende dit geschiede int Jaer xiiii^c. ende xci (1491) ende heeft oeck mede veel cloosteren in Hollant gereformiert. Dese Edele hoochgeboren grave van Egnont starf int iaer ons heeren xv^c. ende xvi. den xxi. dach van augustus (21-08-1516), seer oudt van dagen wesende, als hy dat graefschap van Egmont xxxiii (33) iaeren geregiert hadde, ende stadthouder van Hollant geweest hadde xxxii (32) iaeren mit groeter eeren, ende is tot Egmont in syn collegie onder een metalen combe (die hy by syn leven dede maken) begraven. Ende die edele doerluchtige hoochgeboren vrouwe Magdalena van Waerdenberch, graefinne van Egmont starf int Jaer xv^c. ende xxxviii den ix dach van september (09-09-1538), ende is by haeren man begraven. Als nu die getrouwe edele heer Jan, graef tot Egmont, doot was, soe quamen die Gelderse Vriesen over in Alcmaer op sinte Aelberts dach ende verbranden Egmont Binnen te gront toe ende souden oeck dat huys tot Egmont verbrandt gehadt hebben, mer heer Jan van Waszenaer (verstaende dat die edele vrou van Egmont dat huys alleen gelaten hadde) heeft van stonden aen opt huys van Egmont geschict en gesonden sekere vrome crysluyden om thys te bewaren, dwelck sy oeck trouwelicken gedaen hebben.

Utrecht Nr. 7a.

Dese heer Jans wyff was Maddalena, des graven dochter van Waerdenborch, daer hy bi wan Maximiliaen.

Hier eindigt dit handschrift.

Het dateert dus uit de periode na de geboorte van Maximiliaen, kort na het huwelijk in 1484.

*1: Keizer Maximiliaan (1459-1519), zoon van Keizer Frederik (V) III (1415-1493) had één oom van vaders kant, Albrecht VI (1418-1463).

*2: Woutersz schrijft hier zelf in de marge: Dese Jongkar Phillips, heer tot Baer, was een vroem cloeck ende rasch man, groet van stature, seer stout te velde, ende was wel gheleert ende starf een iong man van groeter hope anno xv^c. ende xxviii (1528) in Keyser Carolus dienste, den v^{en}. van dier naem in Italien ende is aldaer begraven.

Johan / Jan III



Detmold L3 nr. 429 Fol. 133.

Heer Jan die derde van desen naem was die ijerste grave van Egmont en was ghenaeemt Inder wandelinghe manck Jan want hij int beclimmen der stadt Doesburch hij been brack daer hij manck van bleeff Dese grave Jan hadde te wijve des hoechgeboren graven dochter van Werdenborch.

Hier eindigt het handschrift van Detmold. Wel volgen nog twee portretten zonder tekst.

Ook de bovenstaande tekst is summier.

Waarom de schrijver hier met de tekst eindigt is onduidelijk. De tekeningenreeks gaat echter wel door (tot en met Lamoraal, afgebeeld met de Gulden Vliesketen). Dit geeft aan dat het handschrift dateert uit de periode na 1546 of toentertijd is bijgewerkt.

Brussel 18307.

Jan, troisieme du nom d'Egmond, nee l'an 1441, fut cree premier comte d'Egmond par le Empereur Maximilian l'an 1486, fut seigneur de Baer, Hooghwoude, Aertswoude et Pomerende, gouverneur de Hollande, Seelande et Frise en la place d'Josse de Lalain, et en l'an 1491 fut chevalier du orde de la Toison d'Or. Il mourut le 12 jour de decembre l'an 1516 et gist a Egmond. Il espousa Magdalena de Werdenbourg (fille de George, comte de Werdenbourg, et de Catharina de Baden). Elle mourut le 9 jour de novembre l'an 1538 et gist apres son mary a Egmont, de laquelle in procrea:

1. Maximilian d'Egmont, mort en jeunesse.
2. Guillaume Egmond, mort en jeunesse.

3. George Egmond fut l'an 1536 evesque d'Utrecht par l'Empereur Charles V du nom et mourut le 26 jour de septembre l'an 1559.

4. Anna Egmont, abbesse a Lesduynen.

5. Jan, comte Egmont, qui suit.

6. Jossine Egmond espousa l'an 1511 Jan, baron de Wassenare, viscomte de Leyden, seigneur de Barendrecht, Voorschoten, Walkenbourg, Catwijck, chevalier du orde de la Toison d'Or (fils de Jan, seigneur de Wassenare, et d'Jenne de Halkewijn). Il mourut le 4 jour de decembre l'an 1525 et gist en le cloistre des peres Dominicains a (en) la Haye.

7. Walburge Egmond, femme de Guillaume, comte de Nassau, Dillembourg, nasquit l'an 1484 le 10 jour d'avril au chasteau de Dillembourg, fils d'Jan, comte de Nassau, Vianden, Dillembourg, baron de Grimberge et Diest, et d'Elisabet de Hesse. Elle mourut l'an 1529.

8. Jenne Egmond, femme de George Schenck, baron de Tautenburch, chevalier du orde de la Toison d'Or, gouverneur de Frisland.

9. Catharina Egmond espousa l'an 1508 Franck de Borsele, seigneur de Cortgene, Melisse et Pamele, fils de Floris de Borsele, seigneur de Cortgene, Melisse et Pamele, et de Barbara de Wassenare. Il mourut l'an 1522 le 22 jour de novembre sans en fans.

Brussel 6049 fol. 127 en 1271.

Iste Johannes, dominus de Egmonda, filius Wilhelmi domini de Egmonda, anno domini mccccclxxxiii (1483) efficitur vice comes Hollandiae, Zelandiae et Frisiae. Hic anno domini 1483 circa festum duxit in uxorem Magdalenam, filiam comitis de Wairdenberch. *1 Hic anno domini mcccc (1500) efficitur primus comes de Egmonda a Maximiliano Romanorum rege. Hic etiam fuit miles aurei velleris, hic eciam in juventute sua visitavit sepulchrum Chrii in Jerusalem.

Hier eindigt ook dit handschrift met uitzondering van de volgende regels.

Iste Fredericus secundo genitus *2 duxit in uxorem filiam domicelli Gerardi, domini de Culenburch, et genuit ex ea Florentinum, dominum de Yselsteyn militem *3 aurei velleris.

Tenslotte voegt deze onbekende schrijver nog toe:



Hierboven

Wapen van Werdenberg vlg. Brussel 18307.

*1: Achter de benaming Wairdenberch is toegevoegd met lichtere inkt en met een hand die niet van Westfalen is: et creatur comes de Egmonda.

*2: Dezelfde hand voegt hier toe: primus comes de Bueren.

*3: Hier voegt deze hand nog toe: et comitem de Bueren.

Johan / Jan III

Florentius genuit Maximilianum ultimum comitem de Bueren, qui duxit in uxorem ... , filium domini de Lanoy, de Santis et de Roelancoert, ex qua genuit unicum filiam, quam sponsavit principi Aurani, comiti de Nassau etc.

Het Haagse handschrift vervolgt achter militem aurei velleris met: Iste Fredericus efficitur primus comes de Bueren et de Lederdam a Maximiliano Romanorum imperatore anno domini mvc. (1500) Obiit autem anno domini mvc xxi, die viii^a mensis Decembris. (08-12-1521)

Kwartierstaat Brussel 18307 bl. 52R

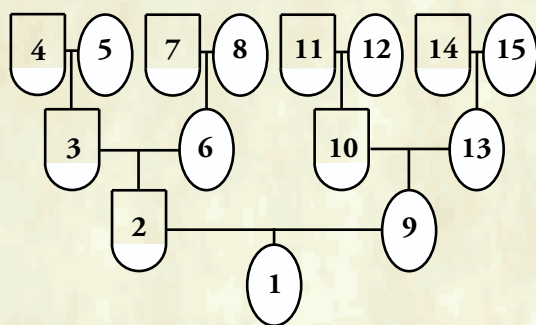

Winkler Prins

Jan III van Egmond (Hattem 3 april 1438 - Egmond 21 aug. 1516), sinds 1483 heer van Egmond, sinds 12 nov. 1486 graaf, was vurig Kabeljauws gezind en derhalve aanhanger van Maximiliaan van Oostenrijk, die hij vooral als militair diende. Jan was in 1477 kamerheer van Maximiliaan geworden, in 1481 slotvoogd van Gorkum; van 1483 tot 1515 was hij stadhouder van Holland. Hij streed tegen de laatste hoeken, bracht hun in 1409 in het Gat van Brouwershaven een gevoelige nederlaag toe. In 1492 sloeg hij de opstand van het Kaas- en Broodvolk in Noordholland neer. Hij trouwde in 1484 met gravin Magdalena van Werdenberg; zijn derde dochter Walburga was de eerste vrouw van de vader van Willem van Oranje. Zijn bijnaam was "Manke Jan". Hij was de vader van George en de grootvader van Lamoraal.

Lit.: NNBW, III, kol. 333- 334; P.J. Blok, in: Meded. Kon. Ak. v. W., afd Lett., 3e reeks, x (1894).

Verklaring

van de hiernaast weergegeven Kwartierstaat:

- 1 Magdalena, Gravin v. Werdenberg-Heiligenberg † 09-09-1538.
- 2 Georg II, Graaf v. Werdenberg- Heiligenberg † 1500.
- 3 Jan II, Graaf v. Werdenberg- Heiligenberg † 1461.
- 4 Eberhart II v. Werdenberg- Heiligenberg † 1416.
- 5 Anna v. Zimmern † **.
- 6 Elisabeth v. Würtemberg † **.
- 7 Eberhart IV v. Würtemberg † 1417.
- 8 ** v. Bayreuth- Nürnberg (Hohenzollern) † 1430.
- 9 Catharina, Markiezin v. Baden † 1484.
- 10 Karel I Maximiliaan v. Baden † 1475.
- 11 Jacob v. Baden- Baden Sponheim † 1453.
- 12 Catharina v. Lotharingen † 1439.
- 13 Catharina v. Austria (Habsburg) † 1493 (zuster v.d. Keizer).
- 14 Ernst de IJzeren v. Oostenrijk- Habsburg-Steiermarken † 1424.
- 15 Cimburga Marzovien † 1429.

Dordrecht

Aan het (Hoekse) bewind kwam abrupt een einde toen de Kabeljauwse leider Jan van Egmond in de vroege ochtend van 6 april de stad wist te verrassen. In drie schepen had hij zijn manschappen verborgen. Nadat de schepen onverdacht de waterpoort hadden gepasseerd en in de stadshaven waren afgemeerd, kwamen de strijders tevoorschijn. Tot hen behoorde een aantal Kabeljauwse ballingen die wellicht contacten in de stad hebben gehad, maar het merendeel van de groep lijkt toch niet tot de Dordtse incrowd te hebben behoord. In schermutselingen vond Burgermeester Gillis Adriaanszoon de dood ondanks dat hij had geprobeerd zijn hoofd met een inderhaast gepakte koperen pot te beschermen. Op 26 april werd de Dordtse wet onder landsheerlijk gezag ingrijpend "verzet". Een aantal Hoekse voorlieden werd in Den Haag gevangengezet, waaronder Dirk van Beaumont, Lange Adriaan en Cornelis Adriaanszoon. Dirk en Adriaan werden op 2 augustus 1481 door het Hof van Holland ter dood veroordeeld en hun vonnis is op 14 augustus voltrokken. *1 Cornelis Adriaanszoon werd eeuwig verbannen en heeft inderdaad zijn verder leven buiten Holland en Zeeland gesleten.

Uit: Geschiedenis van Dordrecht uitg. 1996.
Red. W. Frijhoff.

*1: In tegenstelling tot hetgeen Woutersz. aangeeft is hier sprake van een proces en doodvonnis uitgesproken door het Hof van Holland.

Johan / Jan III



Hiernaast

Een zegel toegeschreven aan Jan, 1e Graaf v. Egmont.



- 1= Egmont
- 2= ? Baer
- 3= Arkel
- 4= Egmont
- 5+ 6= Gelre

Helm met kroon en pauwenveren.

Schildhouders; twee klimmende leeuwen met dubbele staarten.

Het randschrift luidt: ...

Bron: ...

Afmeting: ...

Materiaal: ...

Afkomstig van: ...

Het Ledikantje te Egmond a.d. Hoef.

Vlg. C. W. Bruinvis Repertorium Nr. 2928.

Eertijds vond men er (de Slotkapel) ook een zonderling gedenkteken, dat onder den naam van het ledikantje bekend was, van onder met koper loofwerk versierd, door gordijnen overdekt en tot ligplaats verstrekkende van twee levensgrooten koperen beelden voorstellende Jan, eerste graaf van Egmond, en zijne gemalin Magdalena van Waardenburg, de eerste overleden in 1516 de laatste in 1538. De koperen beelden zouden afkomstig zijn van een oorspronkelijke tombe die in 1578 door de troepen van Sonoy werd verwoest. De beelden en sierstukken werden toen afgerukt en in de Sammerpolder geworpen. Waar zij jaren later werden opgevist. Zij werden op het koor van de herbouwde slotkapel ten toon gesteld.

Ludolf Smid zag in 1676 en in 1706 het ledikantje en zegt er het volgende over: Bij de vrouw lag een schoothondeke, nevens beide twee bazuinen, een gebroken degen, een wapenschilt, een grote koperen plaat behelzende hunne doot in het latijn. Beneden rontsom het ledikantje vernam ik in nederduits geschrift in een vierkanten lijst, dog bedorven en bijna wel meest weggenomen.

Van een en ander is niets meer terug te vinden.

Vertaling van het Latijnse grafschrift:

Ter gedachtenis van Jan Graaf van Egmond, Heer van Baer. Deze, op zijn twintigste jaar van Jerusalem teruggekerd zijnde, heeft Dordrecht herwonnen, Utrecht beschermd en dei van Hoorn beteugelt; door Keizer Maximiliaan is hij tot Stadhouder van Holland aangeesteld en in den gravenstand verheven, welk amt hij 30 jaren heeft bekleed; hij heeft verscheidene kloosters, zoo te Egmond als andere, tot heiliging van het leven hersteld, de kerken en hare bedienaars in zonderheid van deze, heeft hij rijkelijk begiftigt. Uit Magdalena van Waardenburg, nicht van keizer Maximiliaan, 15 kinderen ontvangen hebbende, is hij in den ouderdom van 78 jaren overleden op den 12e September 1516.

Hieronder

Deze tekening is gesigeneerd met:
E. VFR WORCKEN
3C.

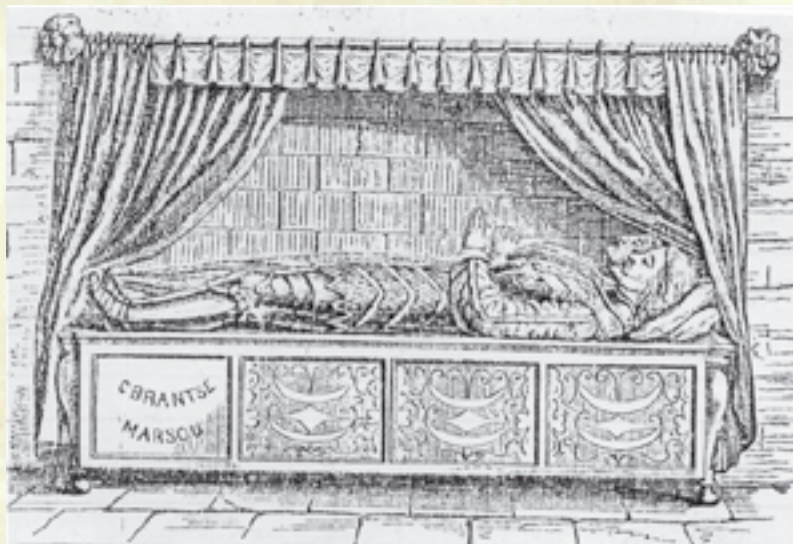

Johan / Jan III

- Noten:
- Heer Johan II stichtte even buiten het Slot een kapel, die tot op heden de Slotkapel wordt genoemd. In principe was deze kapel bedoeld als dorpskerk voor de bewoners van Egmond aan de Hoef (vergelijkbaar met de Buurkerk bij de Abdij te Egmond Binnen).
- Jan II liet een eigentijds grafmonument oprichten.
- Jan III had weinig binding meer met de Abdij, waar generaties van zijn geslacht begraven waren. Zijn keuze voor de z.g. Slotkapel is dus wel verklaarbaar, temeer daar zijn grootvader Jan II (met de Bellen) zich hier had laten begraven.
- *4 22-09-1459 Koopt het pandschap van Kasteel Nieuwburch. Verpacht het Baljuw-, Kastelein- en Rentmeesterschap aan Aelbrecht v. Raephorst Dirksz. en Pieter Pietersz.
- *5 1461 23 jr. oud. Beroemd krijgsman.
- *6 1462 Bezoekt het Heilige Land.
- *7 1465 Te Jeruzalem tot Ridder geslagen. [Hovaeus en J.Kok]
- *8 26-03-1465 Verdrag tussen de Abdij en Jan v. Egmont en het Kapittel op de Hoef. Einde geschil over de Patronaatsrechten. [Arch. Nat. Paris T en Alkmr. Jrb. 68 blz. 125]
- *9 1474 Jan Aelbrechtsz. v. Egmont (uit het geslacht Merenstein) sticht in de Grote Kerk te Dordrecht de z.g. Pancratiuskapel. De collatierechten gaan later over op Oem v. Wijngaerden (zie ook 23-10-1482).
- *10 24-04-1476 Abt v. Egm. doet afstand van alle rechten op vonnissen van ingezetenen van Egmond t.b.v. de Heer v. Egm. [Arch. Nat. Paris T]
- *11 1477 Kamerheer van Keizer Maximiliaan, sinds diens huwelijk.
- *12 1478 Maximiliaan en Maria schenken Jan v. Egmont het Slot Nijenburg bij Alkmaar en de zeven daartoe behorende dorpen: Ouddorp, Oterleek, Coedijk, St. Pancras, Schermer en Beemster met de Halve Vroon en de Vrije Heerlijkheid en andere Heerlijke Rechten. [Arch. Nat. Paris T]
Hij stelt hier Jan Gerritsz. v. Egmont (uit een bast. tak) aan als **. Deze † 25-12-1523.
- *13 1479/81 Laat watermolentjes zetten op Moerland. [Jrb. Alkmr. 1971 blz. 85]
- *14 1481 Koopt de Heerlijkheid Purmerend.
- *15 1481 Slotvoogd te Gorinchem. [Hovaeus]
- *16 Neemt Haarlem in.
- *17 Wint slag tegen de Heer v. Naaldwijk.
- *18 06-04-1481 Neemt Dordrecht in door een list (3 schepen met in het ruim verstopte manschappen). [Hovaeus, J. Kok en Gesch. v. Dordrecht Dl. I blz. 177]
- *19 1482 Belegert Hoorn. [Hollanders blz. 55]
- *20 20-05-1482 Burgermeesters van Haarlem verklaren dat Geryt v. Alkemade geen recht heeft op enig reces uit het Baljuwschap Kennemerland maar dat de Heer v. Egmont hier recht op heeft die hem en mede-erven jaarlijks een som uitkeert vanwege de afstand door hun vader. [Arch. Nat. Paris T]
- *21 23-10-1482 Maximiliaan en Philips gelasten Jan v. Wijngaerden, Baljuw van Kennemerland jaarlijks aan Jan v. Egm. 93 ponden vlaams uit de opbrengst van zijn ambt te betalen. [Arch. Nat. Paris T]
- *22 24-12-1482 N.a.v. een proces voor het Hof v. Holland belooft Maximiliaan voor zijn rekening te nemen 93 gulden die de erven van Jan v. Alkemade op grond van een reces van 1430 trekken uit de Egmondse goederen en voorts dat hij zijn Baljuw v. Kenn., Jan Oem v. Wijngaerden zal gelasten aan de Heer v. Egmont 1350 gulden te betalen. [Arch. Nat. Paris T]
- *23 07-01-1483 Vijt v. Valckensteyn transporteert alle recht, aktie en opzeggen als hij heeft aan de Stad, het Slot en de Heerlijkheid van Purmerend aan Jan v. Egmont. [Arch. Nat. Paris T]
Volgens J.Kok koopt hij Purmerend in 1484 van Balthasar Wolkestein.

Aanvullingen:

- 1465/71 Belegering Gelre.
1473 Veroverd Gelre.
1473 Landdrost Zutphen.
1474/75 Belegering Neuss.
1475 Gouverneur Arnhem.
1479 door stadhouder Wolfert v. Borselen gedaagd voor de Raad i.v.m. pro Franse houding.
1479 bestormt de Binnenhof.
[De Staat van Dienst]
1480-1516 Kastelein v. Gorinchem en Drossaard van het land van Arkel en Gorinchem.
1481 overrompeling Dordrecht.
1481/83 oorlog om Utrecht
07-10-1483 tot 19-11-1515 Stadhouder.

Johan / Jan III

- Noten: *24 30-10-1483 Verklaart 1050 pond ontvangen te hebben van Oem v. Wijngaerden. [Arch. Nat. Paris T]
- *25 Verwerft de Heerlijkheden Baer en Lathum (van moederszijde).
- *26 1483- 1515 Stadhouder van Holland na Joost v. Lalaing. [Hovaeus]
- *27 24-01-1484 Afschrift akte van huwelijksvoorwaarden tussen Jan v. Egm. en Magdalena v. Werdenberg. [Arch. Nat. Paris T159, nr. 13/14]
- *28a 16-03-1484 Heeft van de Bissch. v. Utr. het Arkelse Leen Hagestein. (Z. Holl.) [Rep. Stichtse leenprot. Maris Nr. 97]
- *28b 21-04-1484 Verleent de Stad Purmerend marktprivileges.
- *29 24-05-1484 Beleent Jacob die Waal met Cuperswerf te Schellinkhout. Laatste verm. 24-06-1606. [Leenkamer Purmerend]
- *30 1485 Kroniek van Wouter v. Gouthoeven.
- *31 01-03-1485 Beleent Jacob Nicolaasz., Schout v. Westwoud bij opdr. met 2 stukken land in de stad Westwoud in de Ban van West Blokker. Laatste verm. 01-03-1485. [Ons voorgesl. 289 blz. 427]
- *32 22-03-1485 Koopt Zuylen en Westbroick van Alianora v. Borselen. De belening wordt oorspronkelijk afgewezen door de Bissch. v. Utr. Op 30-09-1497 alsnog hiermee beleend. [Rep. Stichtse leenprot. Maris Nr. 504]
- *33 148* Schenkt Dirk Jansz. 1 deimt te Watergang. [Leenkamer Purmerend]
- *34 16-04-1486 Beleent Dirk Jansz. met 2 koevennen te Purmerend. Laatste verm. 08-12-1649. [Leenkamer Purmerend]
- *35 17-04-1485 Schuldbrief t.b.v. Ridder Jacob. [Arch. Nat. Paris T159, nr. 13/14] Bekent schuldig te zijn aan Ridder Jacob en diens erven een bedrag van 275 Rijnse guldens. [Arch. Nat. Paris T]
- *36 26-04-1486 Beleent Luit Rembrantsz. met 4 deimt in de Ban van Purmer gen. Touisven. Laatste verm. 15-12-1645. [Leenkamer Purmerend]
- *37 26-04-1486 Beleent Dirk Jansz. met 2 koevennen te Purmerend. Laatste verm. 22-10-1622. [Leenkamer Purmerend]
- *38 12-05-1486 Beleent Pieter Jacobsz. met een huis + hofstede te Landsmeer. Laatste verm. 12-08-1497. [Leenkamer Purmerend]
- *39 12-05-1486 Beleent Pieter Jacobsz. met een werf te Landsmeer. Laatste verm. 30-04-1635. [Leenkamer Purmerend]
- *40 17-05-1486 Beleent Pieter Simonsz. met de 1/2 van 5 maden te Oostzaan. [Leenkamer Purmerend]
- *41 17-05-1486 Beleent Nikolaas Pietersz. met 2 garden te Oostzaan. Laatste verm. 08-07-1621. [Leenkamer Purmerend]
- *42 20-05-1486 Beleent Jacob Pieter Jan Wolfsz. met 1 1/4 deimt te Purmerend gen. Blokken. Laatste verm. 17-06-1612. [Leenkamer Purmerend]
- *43 20-05-1486 Beleent Jacob Simonsz. met 1/2 huis + hofstede te Broek (in Waterland ?). Laatste verm. 07-08-1524. [Leenkamer Purmerend]
- *44 05-07-1486 Beleent Jacob Nikolaasz. met 1/2 van Han Boelenven te Broek in Waterland. Laatste verm. 04-06-1627. [Leenkamer Purmerend]
- *45 05-07-1486 Beleent Ogier Jacobsz. met 1 1/2 deimt te Monnikenbroek. Laatste verm. 12-01-1636. [Leenkamer Purmerend]
- *46 23-08-1486 Beleent Pieter Pietersz. met 3 morgen gen. Maarten Folkertsz. weide te Sybekarspel. Laatste verm. 22-12-1632. [Leenkamer Purmerend]
- *47 24-09-1486 Beleent Gerard Jansz. bij opdr. met 1/6 van een halve Boetzaat in Beets. [Leenkamer Purmerend]
- *48 12-11-1486 Wordt door Keizer Maximiliaan *1 te Brussel verheven tot Graaf van Egmont. [Hist. Bibl. Egm. J. Lute Kopie van akte juni 1487 en sept. 1487]
- *49 1487 Ygo Galema krijgt van de Stadhouder van Holland (Jan v. Egm.) 700 man voor zijn strijd tegen de Schieringers. [**]
- *50 04-01-1487 Beleent Pieter Jansz. met land gen. de Koog in Wormer. [Leenkamer Purmerend]

*1: Let op:
Maximiliaan I was
keizer v/a 1493.

Johan / Jan III

- Noten: *51 04-01-1487 Beleent Gerard Willemsz. met het Zaanderveer van de zijde van Westzaan te Zaandam. Laatste verm. 14-12-1648. [Leenkamer Purmerend] 1487 Baljuw van de Veluwe.
- *52 25-03-1487 Schenkt Willem v. Rietwijk, Baljuw na Dirk v. Rietwijk, Rentmeester (zijn vader) in vrij eigen wijlen Melis Klaasz. huis + erf te Rinnegom. [Ons voorgesl. 289 blz. 416] (S21 en S23)
- *53 18-12-1487 Beleent Pieter Nikolaasz. met 5 deimt te Warder. [Leenkamer Purmerend]
- *54 12-02-1488 Beleent Gerard Dirksz. met iets meer dan 1 honderd land te Castricum. Laatste verm. 06-12-1632. [Ons voorgesl. 289 blz. 378] 1488/90 Jonker Fransenoerlog
- *55 24-03-1488 Beleent Dirk v. Tetrode na ruil met een hoeve te Limmen (zie 01-02-1403) met 2 1/4 geers te Limmen. Laatste verm. 03-12-1633. [Ons voorgesl. 289 blz. 403]
- *56 13-10-1488 Koopt 1/4 van een uitgors en slik met aanwas en gevolg gelegen in het Land van Putten gen. de Omloop van Oudeputtersmoer met Troyvelt, Bordelkene, Thielmonde en de jacht van Thomas Bueckelaer. Hier zijn oudere transportakten bijgevoegd. [Arch. Nat. Paris T]
- *57 27-04-1490 Oorkonde uitgegeven in Den Haag als Stadhouder Generaal betr. ruitergeld (met handtekening). [Arch. Hoorn inv. 169 cat. 1083]
- *58 21-05-1490 Oorkonde uitgegeven in Den Haag als Stadhouder Generaal betr. aanwijzing Schout. [Arch. Hoorn inv. 169 cat. 1085]
- *59 26-05-1490 Oorkonde uitgegeven in Gouda als Stadhouder Generaal betr. waarschuwing voor aanval van Frans v. Brederode en de Denen. [Arch. Hoorn inv. 169 cat. 1086]
- *60 07-10-1490 Visitatie Abdij door de Abten van Trier en Keulen. [Hof blz. 127] *a
- *61 1491 Ridder van het Gulden Vlies 1491 Nr. 104 15e Kapittel v. Mechelen. Verleend door Filips de Schone. Hij was toen 53 jaar oud. *a: Uitvoerig bij Hovaeus. [ARA Egm. Inv. 75 Reg. 1305 en 1306 van 08-12-1490]
- *62 1491 Bedwingt Kaas- en Broodoproer te Leiden. Zijn militair bevelhebber hier is Jan Gerritsz. v. Egmond v.d. Nijenburg.
- *63 1491 Reformatie van de Abdij v. Egmond. Hij zet door dat de Abdij toetreedt tot de congregatie van Bursfeld. [Vatikaans archief 07-10-1490 nr. 1790] *b *b: [ARA Egm. Inv. 75 Reg. 1309 met zegel van Jan III v. Egmond]
- *64 12-09-1491 Beleent Jan Nikolaasz. met een huizinghe te Castricum. Laatste verm. 30-12-1628. [Ons voorgesl. 289 blz. 379] 1491/92
- *65 18-09-1491 Maximiliaan confirmeert de aankoop van 13-10-1488. [Arch. Nat. Paris T] Kaas en broodoproer.
- *66 Veroverert Hoorn samen met Joest v. Lalaing.
- *67 27-04-1492 Oorkonde uitgegeven in Egmond als Stadhouder Generaal betr. weerlegging van de beweerde aanval op Alkmaar. [Arch. Hoorn inv. 169 cat. 1110]
- *68 11-07-1492 Als Stadhouder Generaal genoemd in akte betr. tolvrijheid. [St. Arch. Alkmr. Inv. 16 Reg. 100] Aanstelling pastoor. [Jrb. Alkmr. 1968 blz. 125]
- *69 04-10-1492 Verpandt aan Herman v. Berck en Clais Hugensz. de tol te Arnhem en IJsseloord. [Arch. Nat. Paris T159, nr. 13/14]
- *70 1492 Houtvester/ Kastelein op Slot Teylingen.
- *71 1492 Verpacht voor 4 jaar de tollen te Arnhem en IJsseloord aan Harmen v. Berck en Clais Hugensz.. [Arch. Nat. Paris T]
- *72 1493 Verzoekt de Aartsbisschop v. Trier vrijdom van tol voor een lading wijn. [Arch. Nat. Paris T]
- *73 25-04-1494 Akte betr. arbitrale uitspraak betr. een geschil met Karel Hert. v. Gelre. [Arch. Nat. Paris T159, nr. 13/14]
- *74 Aanvoerder van de Kabeljauwen.

Johan / Jan III

- Noten:
- *75 Onderdrukt de Jonker Fransenoerlog.
 - *76 1495- 1504 Jan Gerritsz. pacht het Schoutambt van Alkmaar.
 - *77 26-09-1495 Not. akte: Theoderica, Vrouw van Matheus Jansz. te Egmond bespreekt aan de St. Catharinakerk (Slotkapel) een weide, waarvoor een mis. [Arch. Nat. Paris T]
 - *78 06-01-1496 Beleent Willem v. Rietwijk, Baljuw v. Egmond na overdracht door Jan Ijsbrantsz. v/d Schuur met de Tyns te Bakkum. Laatste verm. 18-07-1643. [Ons voorgesl. 289 blz. 371]
 - *79 24-05-1496 Not. akte: Wolterus v. Deelen en zijn vrouw Aleydis Jansdr. Noet verstrekken aan de St. Catharinakerk een jaarrente van 1 gld. [Arch. Nat. Paris T]
 - *81 1497 Maakt deel uit van het gevolg bij de intocht van Filips de Schone. Hiervan zijn fraaie gravures bekend. [Hist. Bibl. J. Lute]
Opvallend is dat ook Jan Melisz., Baljuw van Egmond en Barthout v. Bakenesse, Hofmeester van de Graaf v. Egmont hier afgebeeld zijn. [Voor Jan Melisz., zie ook bij Woutersz. Bl. 05.] [Bakenes zie Ampzing blz. 23]
 - *82 12-08-1497 Philips de Schone confirmeert de verkoop door Jacob Kruesinck, Thomas Bueckelaer en Boudewijn Hert aan Jan v. Egmont van gorzen en slikken te Putten. [Arch. Nat. Paris T]
 - *83 08-12-1497 Beleent Cornelis Simonsz. *1 met een stuk land gen. de Rijskamp te Egmond (= B 171). Laatste verm. 11-08-1625. [Ons voorgesl. 289 blz. 381] *1: Clopper.
 - *84 14-11-1498 Philips de Schone bevestigt Jan v. Egmont in het bezit van zijn erfenen te Ameland en Bijl zoals door Hert. Aelbrecht in 1398 aan zijn overgrootvader Arent geschonken. [Arch. Nat. Paris T]
 - *85 *** Heer van Mechelen, Arkel, de Eilanden, Ameland, Bilt en Beyerland.
 - *86 09-06-1501 Beleent Daniel v. Kralingen met 28 morgen te Ysselstein. Laatste verm. 26-09-1503. Gesplitst:
A: 05-06-1521 Gijsbert Pellen. Laatste verm. 01-02-1641.
B: 16-12-1525 Nikolaas Jansz. Speyer. Laatste verm. 08-10-1639.
C: 1523 Leendert Jansz. Laatste verm. 29-06-1624.
D: 02-10-1523 Bruin Jansz. Laatste verm. 05-09-1642.
E: 19-03-1525 Adriaan Adriaansz. Laatste verm. 12-05-1637.
[Ons voorgesl. 289 blz. 433]
 - *87 27-06-1503 Beleent Jacob Nikolaasz. v. Rarop met 5 morgen land te Diemen. Laatste verm. 27-08-1649. [Ons voorgesl. 289 blz. 379]
 - *88 07-08-1503 Beleent Jan Lodewijcksz. met een lakenraam in de Lombaertstraat te Rotterdam. [Ons voorgesl. 251 blz. 104]
 - *89 01-03-1504 Beleent Hillegont Jacobsdr. na opdracht uit eigen met 4 morgen te Cralingen. Zie ook 15-12-1454. Laatste verm. 13-03-1634. [Ons voorgesl. 251 blz. 92]
 - *90 05-03-1504 Koopt de Heerlijkheid Hoog- en Aartswoude met Kasteel van Willem v. Hoogwoud, gehuwd met Clemense v. Huessen. [Holl. Leenk. 120 fol. 8]
Vlg. J. Kok was Hoog- en Aartswoude oorspronkelijk van de grootvader van zijn moeder. *2
 - *91 05-03-1504 Koopt Ruigte, het latere Beierland.
 - *92 15-12-1504 Schenkt Nikolaas Korf Dirksz., Rentmeester generaal van de Hr. v. Egm. na ruil met land te Nieuwe Niedorp in Vrij Eigen Klein Cranenbroeck te Heiloo. [Ons voorgesl. 289 blz. 397]
 - *93 16-12-1504 Beleent Nikolaas Korf Dirksz. na bovengenoemde ruil met 17 geersen veenland te Nieuwe Niedorp. Laatste verm. 29-07-1650. [Ons voorgesl. 289 blz. 410]
Volgens [RAH coll. aanw. 516 B fol. 49v] ging het om de belening na opdr. uit eigen van 17 geersen land te Nieuwe Niedorp, Cleyn Cranenbroeck te Heiloo in eigen en 5 stukken land te Harencarspel in leen.

*2: ??
Frederik v. Meurs
† 1419.
Adolf v.d. Marc-
Kleef † 1394.

Johan / Jan III

- Noten: *94 1505 † Johannis à Leydis (kroniekschrijver).
- *95 10-07-1505 Beleent Anna v. Foreest met 8 gemeten land te Geervliet. Laatste verm. 12-12-1658. [Ons voorgesl. 251 blz. 85]
- *96 25-09-1506 † Filips de Schone opgevolgd door Karel V. [Hof Holl. blz. 119]
- *97 12-02-1507 Beleent Adriaan v/d Voorde met 7 paar konijnen en 7 paar vogels. [Ons voorgesl. 289 blz. 438]
- *98 27-01-1509 Beleent Dirk Jacobsz. met 5 morgen te Muiden. Laatste verm. 21-09-1647. [Leenkamer Purmerend]
- *99 1510 en 1517 Vlg. Hof vermeldt het Cartularium van Abt Meinard Man nog steeds verlijdingsakten voor de Heerlijkheid Egmond door de Abdij i.p.v. door de Graaf v. Holland.
- *100 27-03-1510 Beleent Willem v. Poelenburg *1 met een zaat land te Hoogwoud. Laatste verm. 08-11-1645. [Leenkamer Hoogwoud] *1: Dit is Willem Kerstensz.
- *101 16-08-1510 Ontvangt van de Bissch. v. Utrecht Hagestein in Z. Holl. in vrij eigen. [Rep. Stichtse leenprot. Maris Nr. 97]
- *102 07-10-1510 Beleent Egbert Jacobsz. met 11 hont land te Oegstgeest. Laatste verm. 18-09-1578. Gesplitst:
A: 13-08-1583 Willem v. Klaken. Laatste verm. 14-04-1628.
B: Maarten Nikolaasz. v. Endegeest. Laatste verm. 14-04-1638.
[Ons voorgesl. 289 blz. 412]
- *103 1511 Kleine orgel in de Grote Kerk te Alkmaar met het wapen van v. Egmont.
- *104 1511 Beleent Bernt v. Hackfort met de Heerlijkheid Baer. Zie ook 22-06-1521. [Arch. Nat. Paris T]
- *105 15-03-1512 Beleent Mr. Anthonis Buysen, Kanunnik met 35 hont land te Deyl in Gelre. [Ons voorgesl. 275 blz. 342]
- *106 09-06-1514 Beleent Thomas Lambertz. met 10 honderd land te Hoogwoud. Laatste verm. 11-03-1603. Gesplitst:
A: 01-10-1610 Sivert Jansz.
B: 01-10-1610 Aris Bonifaasz. Laatste verm. 25-09-1634. [Leenkamer Hoogwoud]
- *107 24-01-1515 Beleent Sigeroo Luitgen Engelsz. met 10 sneesen land gen. de Weren te St. Maarten. Laatste verm. 29-10-1623. [Ons voorgesl. 289 blz. 405]
- *108 08-05-1515 Beleent Folkert Jacobsz. met de 1/2 van 3 morgen in Hoogwoud. Laatste verm. 09-03-1637. [Leenkamer Hoogwoud]
- *109 18-10-1515 Schenkt Jacob Jacobsz. met een 1/2 koeven te Marken. [Leenkamer Purmerend]
- *110 1516 Beleent Oude Jan v. Zuiden met 3 akkers te Zevenhoven. Laatste verm. 30-12-1621. [Ons voorgesl. 289 blz. 437]
- *111 12-08-1516 Geryt Symonsz. uit Egmond aan Zee transporteert een weide van 8 koegangen gelegen in de Ban van Egmond aan Jan v. Egm. [Arch. Nat. Paris T]
- *112 1516 Pestepidemie in de Abdij. [Roefs p. 254/55]
- *113 Hieruit een omvangrijk geslacht dat niet de naam v. Egmont voert in N. Holland. [Zie uitvoerig Parenteel Jan Albertsz. de Groot, Drs A.G. Vostingh-Bessem uitg. ~ 1960 en: Privilegie Semeijns, P.J. Buyskens uitg. Haarlem 1907]
- *114 Volgens v. Alkemade was zij een achternicht van de Keizer.
- *115 Woutersz. vermeldt dat hij de metalen tombe al tijdens zijn leven liet maken.
- *116 Na zijn dood verdedigt Jan II v. Wassenaer (sinds 1511 zijn schoonzoon) het Kasteel tegen de Gelderse Friezen.
De oudste nog in leven zijnde zoon Jan IV was in 1499 geboren. Toen zijn vader in 1516 overleed was deze 17 jaar oud.
- *117 14-04-1526 Magdalena v. Werdenberg koopt de Heerlijkheid Warmenhuizen van Joris v. Egmont, Bissch. v. Utrecht (1536-†1559).

Johan / Jan III

415



Hiernaast

Gebrandschilderd raam te Gouda.

Dit raam (detail) was een schenking uit 1559 van Philips de Ligne, Baron v. Wassenaer aan de St. Janskerk.

[Janson Gesch. v. Wassenaar. Zie ook Heren van stand blz. 86]

Philips in geknielde houding met eronder weergegeven de wapens van zijn moeder Maria v. Wassenaer (links), Jan III v. Egmont (middenonder) en Magdalena v. Werdenberg (rechtsonder).

Josina v. Egmont (zie Bl. 01)

x Jan II, Baron v. Wassenaer † 1525.

—
Maria erfdochter van Wassenaer

x Jacob I, Graaf v. Ligne † 1552.

—
Philipe, Gr. v. Ligne, Bar. v. Wassenaer † 1583.

x Margaretha v. Lailang † 1598.

—
Lamoraal, 1e Prins v. Ligne † 1624.

x Anna Maria Melun † 1634

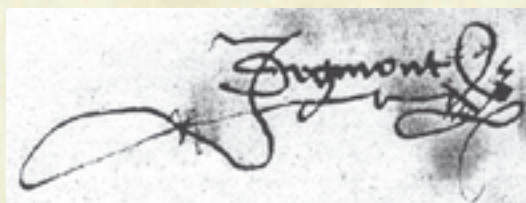

Handtekening

Akte Hoorn inv. 169 Cat. nr. 1083.
27-04-1490.



Hierboven

Een in 1984 uitgegeven replica; nikkel of zilver 12,5 gr. en goud 15 gr.

Munten

Bekend is de z.g. Purmerendse marktstuiver. De benaming geeft aan dat dit een lokaal betaalmiddel was.

Collectie:

Gevonden:

Afmeting: 30 mm

Materiaal: zilver

Geslagen d.d. 1484 te:

Waarde:

Maakt deel uit van de Bourgondische unificatie.

Johan / Jan III

416



Opmerkelijk aan dit schilderij:

1. De Gulden Vliesketen, dus na 1491 (hij was dus min. 53 jr. oud).

2. Geen tekst of wapen.

Mogelijk stond dat op de lijst.

3. Briefje in rechterhand.

4. Twee ringen.

5. Kinbandje.

Hieronder

Anonieme tekening.
Bibliotheek Atrecht.



Hierboven

Dit schilderij hangt in het Metropolitan Museum New York.

Collectie Friedsam 1931 inv. 32.100.122.

Schilder anoniem (meester van Alkmaar) 1514.

Formaat: **

Materiaal: Olieverf op paneel

Datering: ~1508

Bron: Dordrecht, blz. 176.

Johan / Jan III

417



Opvallend aan dit schilderij zijn de Gulden Vliesketen en de palmtak.
Graaf Jan I bezocht in 1461 het Heilige Land en werd in 1491 Ridder van het Gulden Vlies.
Het schilderij is dus van na 1491.
Hij is hier min. 53 jaar oud.

Het wapen is merkwaardig. Volgens kenners is het later ondeskundig overgeschilderd.

De catalogus van het Rijksmuseum "All the paintings 1976", vermeldt het volgende:
A 1547: Jan (1438-1516), count of Egmond. Called the Lame. Banneret of Bahr and Lathum, stadholder of Holland, Zeeland and West Friesland, depicted as a pilgrim to Jerusalem.
Old copy.
Pendant to A 1548.
Paper on panel
19,5 x 13,5 cm.
PROV Presented by Jonkheer Victor de Stuers, The Hage, 1891.

Lit Moes 1897-1905, vol I, nr 2292:I.
Ring 1913, p 95.
Hoogewerff 1936-47, vol 2 (1937) p 414.
WJ Thijl, Historia 3 (1937) p 161.

**Hiernaast**

A 1548: Magdalena van Waardenborch (1464- 1538). Wife of Jan van Egmond.
Old copy.
Pendant to A 1547.
Paper on panel 18x14.
PROV same as A 1547.
Lit. see under A 1547.

Johan / Jan III

Naar aanleiding van het schilderij in het Rijksmuseum Amsterdam en met name voor wat betreft de omschrijving in de catalogus (zie Bl. 16) het volgende:

Volgens de catalogus zijn dit pendantportretten. Ik betwijfel dat.

Bij pendantportretten zijn de gezichten naar elkaar toegewend en de wapens op dezelfde wijze weergegeven met veelal gelijkvormige kronen.

Het wapen van Johan III is kennelijk overgeschilderd, waardoor het nu onherkenbaar is. Gebruikelijk is dat het wapen van de echtgenote een verwijzing bevat naar dat van de echtgenoot.

Johan III stierf in 1516 op 78 jarige leeftijd. Zijn vrouw stierf in 1538 op 76 jarige leeftijd.



Hieronder

Detail schilderij Magdalena v. Werdenberg. Pendant van Bl.15 (zelfde lijst en ondergrond). Bron: zie Bl.15. Berger, blz. 83.



Johan is op het portret als Jeruzalemvaarder weergegeven. Hij bezocht het Heilige Land in 1461.

Toen Johan III in 1491 opgenomen werd in de Orde van het Gulden Vlies was hij 53 jaar. Zijn echtgenote was toen 29 jaar.

Beiden zijn veel ouder weergegeven.

Bij het overlijden van Johan was Magdalena 54 jr. Dit is mijnsinziens de leeftijd van Magdalena toen zij geportretteerd werd.

Zij is na de dood van haar man afgebeeld als een treurende weduwe met rozenkrans.

Mogelijk is het portret van Johan pas na zijn overlijden geschilderd ter nagedachtenis.

Duidelijk is te zien dat Jan aan zijn linkerhand twee ringen draagt; aan de wijsvinger een zegelring en aan de pink een ring met een steentje. Mogelijk is dit zijn trouwring.

Hiernaast

Pendantschilderijen Paling en Forest.

Bron AHR III blz. 98/99.

Vóór 1541.

Maerten v. Heemskerck.

Form. 113 x 83 cm.



Hieronder

Het schilderij stelt in de vorm van een piëta de graflegging van de in 1528 jong overleden Johan IV voor.

Links (geknield):

Zijn vader Johan III.

Zijn zoon Lamoraal I.

Boven (staand):

Zijn zoon Karel I.

Zijn dochter Margaretha.

Zijn moeder Magdalena v. Werdenberg.

Midden (geknield):

Zijn vrouw Françoise v. Luxemburg.

Zijn tante Anna (Abdis).

Rechts (geknield)

Zijn oom George (Abt).

Onder (liggend):

Johan IV v. Egmont.

Paneel 38,5 x 66,1 cm.

Catharijneconvent .

Inv. nr. 11208.

Aangekocht 1953.

Hieronder

Schilderij graflegging J. v. Scorel en

Corn. Buys de Oudere.



Johan / Jan III



Hierboven

Josina v. Egmont gehuwd met Jan II v. Wassenaer † 1525.

Schilderij van J. Mostaert, 1523.

Martin v. Wagner- Museum der Universität Würzburg.



Hierboven

Ter vergelijking met het z.g. Ledikantje; de tombe van Reinout v. Brederode te Vianen uit 1542. Hier is sprake van een z.g. dubbeldekkergraf hetgeen wil zeggen dat er twee grafplaten zijn. Op de bovenste plaat worden de teraardebestelden uitgebeeld terwijl op de onderste de lijken in staat van ontbinding (transi) worden weergegeven.

Over het monument is in de 17e eeuw een baldakijn of katafalk geplaatst, uitgevoerd in beschilderd hout.

Het baldakijn geeft aan dat hier een persoon van zeer hoog aanzien begraven ligt.

Veel baldakijnen zijn in de loop der tijden verloren gegaan.

Tot in de 20e eeuw werden in de katholieke kerk nog baldakijnen gebruikt wanneer een overledene in de kerk werd opgebaard.

Links

A. ten Bruggencate
Bl. 5.

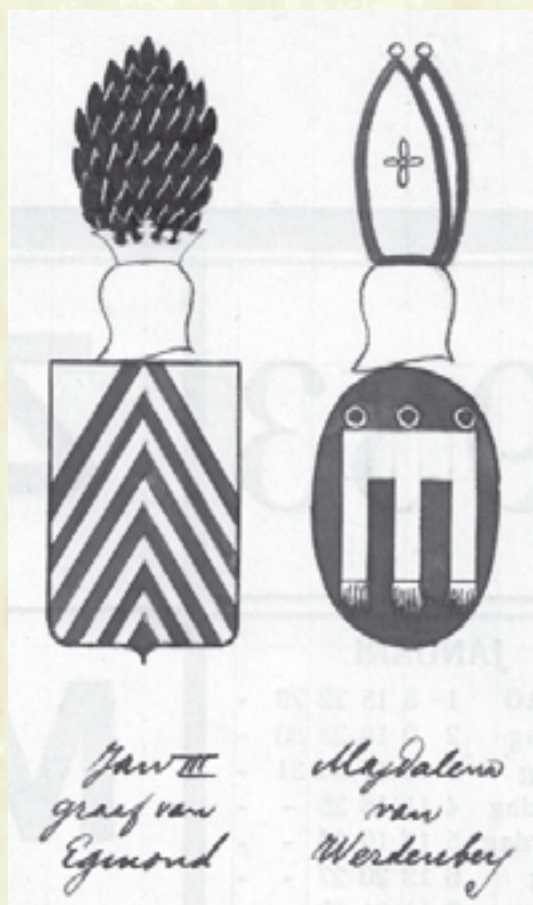

Penning

Volgens Heemschut Penningen blz. 21 is er een penning bekend van Hans Schwartz (1492-1535) waarvan mogelijk ook het houten model bewaard is gebleven.

Lit. L. Forrer Bibl. of Medailists V 1912 p. 412- 25.

Johan / Jan III

420

1-2 3-4 5-6 7-8
 9 - 10 11 - 12
 13 -----14
 15



1417
 1516

- 1: Aarnoud I v. Egmont † 1409.
 - 2: Jolanda v. Leiningen † 1434.
 - 3: Jan V (XIII) v. Arkel † 1428.
 - 4: Johanna v. Gulik- v. Gelre † 1415.
 - 5: Frederik III v. Meurs † 1419.
 - 6: Walburga v. Saarwerden † **.
 - 7: Adolf III v. Marck en Kleef † 1394.
 - 8: Margaretha v. Gulik Ravensberg † 1425.
 - 9: Johan II v. Egmont † 1451.
 - 10: Maria v. Arkel- v. Gelre † 1415.
 - 11: Frederik IV v. Meurs † 1452.
 - 12: Engelbertha v. Marck en Kleef † 1458.
 - 13: Willem IV v. Egmont † 1483.
 - 14: Walburga v. Meurs, Vr. v. Baar † 1459.
 - 15: Johan III v. Egmont † 1516.
- 1: Eberhard v. Werdenberg † 1416.
 - 2: Anna v. Zimmerman † **.
 - 3: Eberhard v. Württemberg † 1417.
 - 4: Elisabeth v. Hohenzollrn- Bayreuth † 1430.
 - 5: Jacob I v. Baden-Sponheim † 1453.
 - 6: Catharina v. Lotharingen † 1491.
 - 7: Ernst K. v. Habsburg- Steiermarken † 1424.
 - 8: Cimburga Masovië † 1429.
 - 9: Johan II v. Werdenberg Heiligenb. † 1461.
 - 10: Elisabeth v. Württemberg † **.
 - 11: Karel I v. Baden-Sponheim † 1475.
 - 12: Katharina v. Habsburg etc. † 1493.
 - 13: Georg II v. Werdenberg Heiligenb. † 1500.
 - 14: Katharina v. Baden-Sponheim † 15**.
 - 15: Magdalena v. Werdenberg † 1538.

Bron: A. ten Bruggencate.

Kwartierstaat nr. 13.

Jan IV v. Egmont 1498/ 1528.

Ridder v.h. Gulden Vlies 1516 (nr. 153).

Johan / Jan III

421



Hierboven

Zegel

1465

Oorkonde: ARA Egm. inv. nr. 699 reg. 1185.

Afmeting:

Materiaal:



Hierboven

Zegel

1465

Oorkonde: ARA Egm. inv. nr. 703 reg. 1186.

Afmeting:

Materiaal:

De twee hiernaast weergegeven zegels zijn identiek. Opvallend is dat twee naakten als schilddrager fungeren.



Hierboven

Zegel

01-05-1485

Oorkonde: Charter Rekenkamer v. Holland.

Afmeting:

Materiaal:

Dit zegel wijkt af. Hier is een hartschild (Gelre) toegevoegd.



Hiernaast

Het wapen van Johan III zoals ingediend bij het Kapittel van het Gulden Vlies.

Johan / Jan III

Noten: *118 Hofmeester van Magdalena v. Werdenberg † 1538 was Antoine de Morienne.
Vermeld 1530/ 40 te Wimmenum. [Ons voorgeslacht 289 blz. 430]

Aanvullingen:

- *119 1489 Neemt de stad Hoorn in, belegert Woerden en Bodegraven. [Hovaeus]
- *120 1492 Zecht de Abdij bescherming toe. [ARA Egm. Inv. 75 Reg. 1322 met geschonden zegel van Jan v. Egmont]
- *121 30-05-1496 Verzoekt de Abt een Pauselijke toestemming te vragen voor het dagelijks lezen van een mis voor zijn vader. Volgens diens testament. [ARA Egm. Inv. 114 Reg. 1339 met handtekening]
- *122 1517 Het dorp Egmond op de Hoef wordt verbrand. Jan v. Wassenaer voorkomt dat het Slot wordt verwoest. [Hovaeus]
Jan v. Wassenaer huwde pas in 1511 met Josina v. Egmont, mogelijk werd hij in Egmond opgevoed.
- *123 1515 Doet na 31 jaar afstand van het Stadhouderschap. [Hovaeus]
- *124 12-04-1531 De handtekening van Magdalena v. Werdenberg komt voor op een akte betreffende landruil. [ARA Egm. Inv. 347 Reg. 1450]
- *125 Zie M.J. v. Gent Jan v. Egmond: een Hollands succesverhaal in HKKM95 (1991) p. 259/69.

Johan / Jan IV

26e Heer van Egmont. van: 1516 tot: 1528
 2e Graaf van Egmont. van: 1516 tot: 1528

Vader: Johan III Zie Nr. 51
 Moeder: Magdalena v. Werdenberg

Geboren d.d. 29-04-1499 vlg. Dek te:

Gehuwd d.d. **-*-1516 te: Brussel

Met: Françoise *2

Dochter van: Jaques II v. Luxemburg, Hr. v. Fiennes en Gavre.
 en: Margaretha v. Gruuthuse (van Brugge), Vr. v. Auxy. *a

Zij geb. d.d.

Zij gest. d.d. 01-11-1557

Begruaven te Sottegem in albasten tombe.
 Familiegraf Luxemburg-Fiennes. *27

*a: Brussel 1857
 noemt haar een
 dochter van de Prins
 van Steenhuizen

Gestorven d.d. 19 of 29-04 1528

Begruaven d.d.

te: Ferrara t.g.v. een ziekte, 29 jr. oud.
 te: St. Marcuskerk te Milaan. [Hovaeus]
 Hart bijgezet te Egmond bij vader.

Kinderen:

1 Karel I

Zie Nr. 53

2 Margaretha Dek XIIC2 † 10-03-1554.

Geh. 01-05-1549 met Nicolaas v.
 Lotharingen. *3

3 Lamoraal I

Zie Nr. 54

Noten: *1 Heer v. Warmenhuizen etc. Zie voorgangers. Heer van Hoog- en Aartswoude. *b

*b: [Hovaeus]

*2 Zij erft van haar broer Jaques III in 1530 Gavre (in 1519 tot een Graafschap
 verheven), Fiennes, Auxy, Armentieres, Hamaide, Gruythuysen, etc. *c

*c: Volgens Hovaeus was hij Prins
 van Steenhuysen en
 Gavere.

*3 Hij was 1544/45 Bisschop v. Metz, 1544/48 Bisschop v. Verdun, Gr. v. Vaudemont
 v/a 1567 Hert. v. Mercur, Stadhouder v. Limburg, Kamerheer v. Keizer Karel V,
 † 23-01-1576. Zn. v. Antoine II, Hert. v. Lotharingen en v. Bar en Renata v.
 Bourbon- Montpensier.

Hun dochter Louisa huwt 15-02-1575 Hendrik III, Koning v. Frankrijk.
 Zij † te Moulins 1601.

Hij werd geboren in 1551. Hij stierf in 1589 als laatste van het Huis Orléans.
 Koning van Frankrijk v/a 1574. Kg. v. Polen v/a 1573.

*4 Kamerheer van Karel V. [Hovaeus]

*5 04-07-1515 Kastelein van Gorinchem (hij was toen 16 jaar oud).

*6 1516 Ridder van het Gulden Vlies 1516 Nr. 153 18e Kapittel te Brussel. Verleend
 door Karel V.

In hetzelfde jaar als Jan II, Hr. v. Wassenaer (die was Opperbevelhebber van het
 Habsburgse leger in Friesland).

*7 1516 Woont te la Hamaide bij Aat.

*8a 29-05-1516 Karel (de latere Keizer) overnacht bij Jacob II v. Luxemburg-Fiennes.
 Johan IV was toen Kamerheer en leerde Françoise kennen.

*8b 20-09-1518 Beleent Jacob Ludisz. met 4 hont land te Purmerland. Laatste verm.
 14-04-1611. [Leenkamer Purmerend]

*9 02-01-1519 † Keizer Maximiliaan.

*10 30-03-1519 Karel, Hert. v. Gelre verleent gratie en bescherming aan Magdalena
 v. Werdenberg en haar kinderen. [Arch. Nat. Paris T]

Johan / Jan IV



Hier mist een stukje tekst

Onderschrift:

“IN tjaer ons Heeren XVc. ende XXVIII starf die Edele hoochgeboren Jan die vierde van dier naeme ende die twede grave tot Egmont ende heer tot Baer. heer Janssoen. tot Melanen in Keyzers Carolus dienst. en is begraven totten augusteynen buijte melanen. doe hij XII. Jaer geregiert hadde. en syn hart werde gebracht tot Egmont en hadde te wyve vrou Francoise van Luxenburch sheren dochter van Fienes.

Vrij vertaald: Jan stierf 1528 en regeerde 12 jaar.

Opvallend is dat de juiste datum niet vermeld wordt.

Zijn hart wordt overgebracht naar Egmond.

Opvallende details in deze tekening zijn:

1. Harnas en helm in Neo- Romeinse stijl. Harnas met koperen versieringen, rode scheenplaten.
2. Schouderstukken in de vorm van een slakkenhuis.
3. Hellebaard, géén zwaard.
4. Puntsporen.
5. Gulden Vliesketen, dus na 1516.

v. Alkemade (zie Hfdst. 06 Bl. 01) vermeldt dat de serie schilderijen op het Slot t/m Jan de 1e, Gr. v. Egmont † 1516 liep.

Mogelijk ontleende Woutersz. deze tekening aan een ander voorbeeld.

Dit geldt ook voor de tekening van Karel I (Hfdst. 53).

Beiden wijken qua stijl af van de voorgaande tekeningen. Ook het aanhefteken  ontbreekt.

Hieronder

De illustratie van J. Danckaert uit 1617 fo. 72.



Johan / Jan IV

425



Opschrift: jean 4 fils de jean 3 xxvi S. et 4 comte dEmont
26

Opvallende details in deze tekening t. o. v. Woutersz. zijn: Geen noemenswaardige verschillen. Voor de kniestukken en de helm, zie ook Bl. 05.

Johan / Jan IV

v/d Schelling

Johan de IVE zoon van Johan de IIIe. de XXVIe Heer en IVE Graaf van Egmond, Heer van Arkel, Mechelen, de Eijlanden van Ameland, Bilt, ende Beijerland, troude Françoise van Luxemburg, Dochter van de Graaf van Gavre, Heer van Fiennes, welkedor de dood van haren Broeder is geweest Gravinne van Gavre, Markgravinne van Ville, Baronesse van Hamaide, Vierves, Eicmes, en besitster van andere goederen: Bij welke hij gehad heeft twee zoonen, Karel en Lamoraal, en eene Dogter Margareta, die de huijsvrouw wierd vande Graaf van Vandermont, wiens Dogter de Vrow was van Henrik de IIIe Koning van Vrankrijk en van Polen; De gemelde Johan was een vredelijk en strijdbaar Prins. Hij deed groote krijgsdaaden in't gevolg van Keijzer Karel de Ve Hij sloeg de Vriesen, en was groote hoopen verwagtinge, maar hij stierf jong inden oorlog in Italie, als Generaal van al het ligte Paardevolk in dienst van den hoogst gemelde Keijzer, zoo van Napels, als van Milanen, den 19 April 1528. en legt begraven te St. Mark in het voornoemde Milanen, en heeft geregeert twaalf jaaren.

Woutersz blz. 28R.

Jan, die vierde van dier naem, was die xxvi. (26) heer ende tweede graef tot Egmont. Hy was een vroem cloeck rasch ende vervaren man, groet van staturen, cloeck ende stout te velde, seer radt van lichaem. Hy nam te wyve Jongfrou Francisca van Luxemburch, een dochter van den here van Fiennes, die seer schoen ende verstandich was, ende die Keyser Carolus maeckte haer Princesze van Gaveren. Dese heer Jan, graef tot Egmont, heeft by haer gecregen twe soonen, te weten: Carolus ende Lamoral, ende eenen dochter Margarita genoempt, ende hadde getrouwt die grave van Voudemont, des hartoghen broeder van Lotringen. Dese edele hoochgeboeren graef Jan tot Egmont starf een iong man van groter hoope, in Keyser Carolus dienst tot Melanen, int iaer xv^c. ende xxviii (1528) ende is begraven ten Augustinen buyte Melanen, als hy xii (12) iaer geregiert hadde, ende syn hart is tot Egmont begraven by syn heer vader.

Hieronder
Franstalig
tekststrookje.

20
Jean 4 fils de Jean 3^e LXXVI S, et 11^e Comte d'Egmont Srd Arkel machines
des isles Dameland bilt beijerland et espousa d'Françoise de Luxembourg
fille du Comte de Gavre, Seigneur de Fiennes, laquelle par la mort de
son frere fut Comtesse Princesse de Gavre marquise de ville
Baronne de la Hamaide vierves fiennes et autres grands biens de la
quelle il eut 2 fils Charles et Lamoral et une fille morte femme au
Comte de Vandemont dont la fille fut femme a Henry 3. Roy de
France et Rouloigne Led^t: Jean fut gaillard et vaillant Prince
fit de grands faits d'armes a la suite de l'emp^r: Charles V il batit
les frisons et estoit de grande attente mais il mourut jeune aux
guerres d'Italie general de tous les ch^{te}: legers au service du d^u d'it
Emp^r: tant de Naples qu'au Milan le 19 d'avril 1528, et gist a S^t marc
aud^t, Milan et a regné douze ans

Johan / Jan IV



Detmold L3 nr. 429 fol. 134V.

Bij deze tekening staat geen tekst.

Opvallend is dat er geen Gulden Vliesketen is weergegeven.

Het is dus goed mogelijk dat dit de jong overleden (20 jr.) Willem voorstelt (Hfdst. 51 Nr. 7).



Schouder-, elleboog en kniestukken in de vorm van leuwenkoppen of maskers komen we ook elders tegen.

Hiernaast

Een portret van de jong overleden Graaf Frederik Frans v.d. Bergh (1643- 61) (100 jaar later).



Detmold L3 nr. 429 fol. 134R.

Ook bij deze tekening staat geen tekst.

Hier is wel de Gulden Vliesketen weergegeven. Johan IV was vanaf zijn 17e jaar Vliesridder.



Hiernaast

Een min of meer vergelijkbare helm. Bron: Heraldiek van C.A. v.Volborth. Zie ook: Tot lof van Haarlem, T. v. Bueren blz. 459.

519. Keizer Maximiliaan I met vizierhelm met helmtoken en dekkleden. Naar een houtsnede door Hans Burgkmair, 1508.

Johan / Jan IV



Penning

Bron: Kon. Penningkabinet Inv. nr. 00112.

Oud inv. nr. 7156.

Ontwerp: H. Schwartz.

Jaartal: (1516) dat moet 1521 zijn.

Afmeting 51 mm.

Materiaal: zilver.

Gewicht: 45,7 gram.

Aanwinst: 1855.

Randschrift:

IAN*CONTE*DEGMONT*BTATIS*SE*XXI



Hiernaast

Het onderschrift van deze gravure luidt:

F. Buys inv. et delin
Reinr. Vinkeles &
C. Bogerts sculpt.
Het is duidelijk een gravure van de penning met op de achtergrond de belegering van een stad of burcht.

Verklaring

van de hiernaast weergegeven Kwartierstaat:
(ontleend aan Dek Egm. blz. 55)

Kwartierstaat

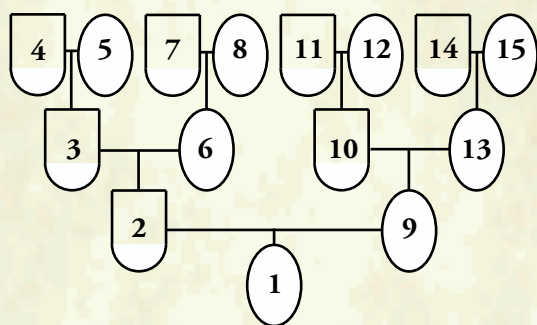

- 1 Françoise v. Luxemburg- Fiennes † 1557.
- 2 Jaques II v. Luxemburg- Fiennes † 15**.
- 3 Jaques I v. Luxemburg- Fiennes † 1487.
- 4 Thibaut v. Luxemburg- Fiennes † 1477.
- 5 Phillippa de Melun, Vr. v. Sotteghem † 1456.
- 6 Maria de Berlaymont, Vr. v. Ville, Hamaide, etc. † 1529.
- 7 Gerard III v. Berlaymont, Hr. v. Ville † 1473.
- 8 Marie de la Hamaide † 1463.
- 9 Margaretha v. Gruuthuse, Vr. v. Auxe † **.
- 10 Jan V v.d. Aa v. Brugge, Hr. v. Gruuthuse, Prins v. Steenhuijsen † 1512.
- 11 Lodewijk v. Brugge, Hr. v. Gruuthuse, *1 Prins v. Steenhuijsen † 1492.
- 12 Margaretha v. Borselen † 1510.
- 13 Maria d'Auxe (erfdr.) † **.
- 14 Jan IV, Hr. v. Bar, Baron v. Auxe † na 1470.
- 15 Jeanne de Flavy † **.

*1: Van hem een portret en wapen in De Staat van dienst blz. 323

Johan / Jan IV



Links

Dit portret van Francoise (een gravure) is van de hand van Goltzius. Gezien de schedel (van Johan IV?) gemaakt na 1528. Het is overigens onduidelijk of dit een portret is van de echtgenote van Johan IV. Mogelijk is het Francoise, dochter van Lamoraal I.

Zegel van Francoise uit 1547.

Bron:

AA Edingen= Arch. v. Arenberg Everdingen.
AA Huizen Nr. 18 (of 34). Overgenomen uit
Walter dHoorne.

Brussel 18307.

Jan IV du nom, comte d'Egmond, baron de Baer et Lathum, seigneur de Hoogwoude, Aertswoude, chevalier du orde de la Toison d'Or, et capitaine-general pour l'Empereur Charles V des chevaux legeres, espousa l'an 1516 Francoise de Luxembourg (fille d'Jaques de Luxembourg, comte de Gavre, seigneur de Fiennes, et de Margarita de Gruthuse). Elle fut comtesse-heritiere de Gavre, baronne de Fiennes. Il mourut le 29 jour d'avril l'an 1528 et gist a St. Marcq a Milan. Elle mourut le premier jour de novembre l'an 1557 et gist a Sottegem en le grand eglise devant le autel en une magnifique tombe relevee d'albatre avec ceste epitaphe:

Cy gist haute et puissante dame Francoise de Luxembourg, comtesse de Gavre et dame des baronnies de Fiennes, La Hamaide, Viernes, etc., et des seigneuries d'Arquinghem, Armentiers et d'Auxi; en son temps espousa a haut et puissant seigneur messire Jan, comte d'Egmond, baron de Baer et Lathum, seigneur de Hoogwoude, Aertswoude, etc., chevalier de l'orde et capitaine-general pour l'Empereur Charles V des chevaux legeres, et quel gist a St. Marcq a Milan, et trespasa le XXIX d'avril 1528 mourut madame le premier de novemre 1557.

Enfans de Jan, comte d'Egmond et de Margarita de Luxembour, sa femme.

1. Charles Egmond, mort en jeunesse l'an 1541.
2. Lamoral, comte d'Egmond, qui suit.
3. Margarita Egmond espousa l'an 1549 Nicolas de Lorraine, comte de Voudemont, nee l'an 1519 fils d'Anthoin, duc de Lorraine et de Bar, et de Renata de Bourbon. Il fut cree l'an 1569 par Charles IX du nom, roy de France, duc de Merceur. Il mourut l'an 1576 le 23 jour d'janvier. Elle mourut l'an 1554.

Vertaling J. Hooftman.

Grafschrift van Francoise.

Hier ligt de hoge en machtige vrouwe Francoise van Luxemburg, gravin van Gavere en vrouwe van de baronieën van Fiennes, La Hamaide, Vierves, etc. en van de heerlijkheden van Arquinghem, Armentieres en van Auxy:

en in haar tijd trouwde zij de hoge en machtige heer Jan, graaf van Egmont, baron van Baer en Lathum, heer van Hoogwoud en Aartswoud, enz. ridder van de orde en kapitein-generaal voor de keizer Karel V van de lichte cavalerie en die ligt begraven in de St. Marco in Milaan, en overleed op 29 april 1528 en mevrouw stierf de eerste november 1557.

Johan / Jan IV

- Noten: *11 30-03-1519 Karel, Hert. v. Gelre stelt Magdalena v. Werdenberg in het bezit van het tol te IJsseloord en een nieuw voorschot van 3400 gld.
- *12 1520/21 Werd ter gelegenheid van zijn 21e verjaardag een penning geslagen. Kon. Penningkabinet Nr. P00112. Deze penning werd ook gebruikt door Reinier Vinkeles voor een gravure (Zie Bl. 06).
- *13 01-02-1520 Verkoopt aan Claude Disques mon. ux. Lysbet v. Gotteguys een jaarrente van 150 Rijnse gld. [Arch. Nat. Paris T]
- *14 Machtigt zijn vrouw om hem bij zijn afwezigheid in alles te vervangen. [Arch. Nat. Paris T]
- *15 10-12-1520 Magenscheid tussen Magdalena v. Werdenberg als voogdes van haar minderjarige kinderen en Jan v. Egmont. [Arch. Nat. Paris T]
- *16 04-01-1521 Beleent Jan Simonsz. met 2 morgen te Grosthuisen (in Vrijheid Hoorn). Laatste verm. 11-07-1638. [Leenkamer Purmerend]
- *17 22-06-1521 Bernt v. Hackfort belooft alle zegels, brieven, thynen en renteboeken, registers, cedulen etc. betr. de Heerlijkheid Baer, die hij sinds 1511 had gepacht van Jan III, te overhandigen. [Arch. Nat. Paris T]
- *18 19-08-1521 Beleent Jacob Jansz. met 1 morgen te West Blokker. Laatste verm. 30-10-1623. [Leenkamer Purmerend]
- *19 10-12-1521 Dirk Dirksz. buurman te Egmond transporteert aan Lodewijk v. Balloes, Deken van het St. Catharinagodshuis, twee percelen land te Egmond. [Arch. Nat. Paris T]
Deze akte hoort in principe thuis in het archief van de Kanunniken.
Hoe deze akte in het Egmontarchief terecht is gekomen is onduidelijk.
Mogelijk zijn de percelen op later datum in het bezit van de Graaf v. Egmont gekomen. Of het Kanunnikenarchief bewaard is gebleven is mij niet bekend.
- *20 20-03-1524 Beleent Augustijn v. Teilingen t.b.v. Jeroen Jansz., Priester (zijn zwager, zoon van Jan Gerardsz., Baljuw) met een weide gen. het Strijp te Valkoog. Laatste verm. 25-06-1635. [Ons voorgeslacht 289 blz. 420]
- *21 07-08-1524 Beleent Aris Reinersz. met Scouteland te Broek in Waterland. Laatste verm. 01-11-1646. [Leenkamer Purmerend]
- *22 10-08-1524 Beleent Hendrik Evertsz. met 300 land te Hoogwoud. Laatste verm. 09-09-1642. [Leenkamer Hoogwoud]
- *23 1527 Generaal van de lichte ruitery te Napels en Milaan. [Dek]
- *24 28-12-1528 Brief van Frans v. Hoehstraat aan Magdalena v. Werdenberg betr. de door hem te Arnhem af te handelen (meest geld-) zaken. Met enige stukken betr. een lening van de Stad Arnhem. [Arch. Nat. Paris T]
- *25 In het archief van Milaan is niets terug te vinden. De kerk is op het eind van de 17e eeuw verbouwd.
- *26 1530 Zijn vrouw erft o.a. Gavre van haar broer Jaques III.
- *27 Het familiegraf Luxemburg- Fiennes is in 1980 herontdekt.
- *28 1532 Zij koopt een huis + tuin en aangrenzende grond te Brussel. [AA Huizen 90]
12-07-1533 Start met de bouw van het z.g. Hof v. Luxemburg, 22 m lang.
1534 Neemt haar intrek in dit Huis.
09/11-03-1547 Koopt belendende huizen.
26-01-1547 Koopt belendend goed van haar neef Lalaing.
- *29 1538 Françoise laat te Egmond verschillende kaarten maken van de bezittingen van de Graven van Egmont o.a. door Symon Meeuwsz., Landmeter te Edam. Deze kaarten zijn in het archief te Parijs bewaard gebleven. [Arch. Nat. Paris serie N]
- *30 Was generaal van de lichte cavalerie te Napels en Milaan.
- *31 Jan./maart 1526 was graaf Jan afwezig, hij werd vertegenwoordigd door zijn baljuw Jacob v. Egmond en Floris v. Wijngaarden, hr. v. Ysselmonde. [Holl. Studien II blz. 188]

Johan / Jan IV

Conclusie

Of Francoise de archiefstukken van de Heren/ Graven v. Egmont van het Slot Egmond op de Hoef naar het Hof te Brussel heeft laten overbrengen is niet duidelijk.

Egmond op de Hoef had de beschikking over een Rentmeester die de administratie van de Graaf bijhield.

Wat er met het archief tijdens of na de verwoesting van het Slot in 1574 gebeurd is, is onduidelijk. Mogelijk lag het grootste deel van dit archief in het Slot en is verloren gegaan of de Rentmeester had delen ervan thuis liggen.

Het is opmerkelijk dat er desondanks voor Lamoraal II die van 1595 tot 1605 te Egmond woonde, door Rentmeester v.d. Meulen een redelijk betrouwbare lijst van inkomsten uit lenen kon worden opgemaakt.

De archiefstukken te Brussel zullen na de veroordeling van Lamoraal I en de daarop volgende confiscatie van zijn goederen eveneens niet ongeschonden aan de latere erfgenamen zijn overhandigd. Alva liet b.v. beslagleggen op de administratie van Lamoraal om bewijzen tegen hem te kunnen vergaren bij het te voeren proces wegens hoogverraad.

Ook alle eigendomsstukken zullen gevorderd zijn.

In het archief te Parijs bevindt zich een collectie stukken afkomstig van in ** uitgeweken edelen. Hieronder bevindt zich een deel van het archief van de Pignatelli's waarvan enkele stukken afkomstig zijn uit het Brusselse archief van de v. Egmonts.



Links

A. ten Bruggencate
Bl. 5.

Hiernaast

Het wapen van
Johan IV zoals
ingediend bij het
Kapittel van het
Gulden Vlies.

Johan / Jan IV

432

1-2 3-4 5-6 7-8
9 - 10 11 - 12
13 -----14
15

- 1: Johan II v. Egmont † 1451.
- 2: Maria v. Arkel- v. Gelre † 1415.
- 3: Frederik IV v. Meurs † 1452.
- 4: Engelbertha v. Marck en Kleef † 1458.
- 5: Johan II v. Werdenberg Heiligenb. † 1461.
- 6: Elisabeth v. Württemberg † **.
- 7: Karel I v. Baden-Sponheim † 1475.
- 8: Katharina v. Habsburg etc. † 1493.
- 9: Willem IV v. Egmont † 1483.
- 10: Walburga v. Meurs, Vr. v. Baar † 1459.
- 11: Georg II v. Werdenberg Heiligenb. † 1500.
- 12: Katharina v. Baden-Sponheim † 15**.
- 13: Johan III v. Egmont † 1516.
- 14: Magdalena v. Werdenberg † 1538.
- 15: Johan IV v. Egmont † 1528.

- 1: Thibout v. Luxemburg- Fiennes † 1477.
- 2: Phillipote v. Melun-Sotteghem † 1456.
- 3: Gerard III v. Berlaymont-Ville † 1473.
- 4: Maria de la Hamaide † 1463.
- 5: Lodewijk v.d. Aa-Brugge etc. † 1492.
- 6: Margaretha v. Borselen † 1510.
- 7: Jan IV v. Auxy † 1470.
- 8: Johanna v. Flary † **.
- 9: Jaques I v. Luxemburg- Fiennes † 1487.
- 10: Maria v. Berlaymont-Hamaide † 1529.
- 11: Jan V v.d. Aa- Brugge Steen- Gruith. † 1512.
- 12: Maria v. Auxy- Flary † **.
- 13: Jaques II v. Luxemburg- Fiennes † **.
- 14: Margaretha v.d. Aa-Brugge † **.
- 15: Françoise v. Luxemburg-Fiennes † 1557.



Bron: A. ten Bruggencate.
Kwartierstaat nr. 16.
Lamoraal I v. Egmont 1522/ 68.
Ridder v.h. Gulden Vlies 1546 (nr. 200 ?).

M.i. vergist ten Bruggencate zich.
De vorm van het wapenschild van Johan IV
moet schildvormig zijn, dat van Françoise
ovaal.

Karel I

27e Heer van Egmont. van: 1528 tot: 1541
 3e Graaf van Egmont. van: 1528 tot: 1541

Vader: Johan IV Zie Nr. 52
 Moeder: Francoise v. Luxemburg

Geboren d.d. na 1516. te:

Gehuwd niet

Gestorven d.d. 07-12-1541 (25 jr. oud). te: Cartagena (prov. Murcia), Spanje. *16
 Begraven d.d. te: Cartagena

Kinderen: géén Opgevolgd door zijn broer Lamoraal I (zie Hfdst. 54).

- Noten: *1 Heer van Warmenhuizen etc. Zie voorgangers. Heer van Hoog- en Aartswoude. *a
 *2 Heeft niet daadwerkelijk als Graaf v. Egmont gefungeerd. Zijn moeder Francoise
 nam zijn zaken waar. *a: Volgens
 Hovaeus
 ook Heer van
 Purmerend.
 *3 1528 Kamerheer van de Keizer na zijn vader.
 *5 01-05-1528 Beleent Simon Lubbrantsz. na Lubbrant Simonsz. (zijn vader) met
 een akker aan de Marslaan te Egmond op de Hoef. Laatste verm. 17-12-1622.
 [Ons voorgeslacht 289 blz. 382]
 *5 09-10-1528 Kastelein van Woerden. Hij oefent dit ambt niet zelf uit (was 12 jr).
 Namens hem is Gerrit v. Renesse er in 1541 Baljuw en Dijkgraaf.
 *6 12-02-1530 Beleent Jan Jansz., Baljuw v.d. Nijenburg bij koop van Willem
 Adriaansz. met 1 1/2 geers land te Broek op Langendijk. Laatste verm. 21-11-
 1626. [Ons voorgeslacht 289 blz. 378] *b: 1530/41
 Francoise
 v. Luxemburg als
 voogdes van
 Karel nomineert Jo-
 han Henricusz. als
 Rector te Egmond
 aan Zee.
 [ARA Egm. Inv. 704
 Reg. 1446]
 *7 22-08-1530 Beleend door Bissch. v. Utrecht met Zuylen en Westbroick. [Rep.
 Stichtse leenprot. nr. 504 (E. XLII vo)]
 *8 28-09-1530 Beleent Nikolaas Velais Nikolaasz. met 3 deimt te Edam. [Leenkamer
 Purmerend]
 *9 13-04-1533 Zijn moeder gedaagt voor het Hof v. Holland betr. de Brantgen Jan
 Heinis molen. [Alkmr. Jrb. 1971 blz. 89]
 *10 23-06-1535 Zijn moeder gedaagt voor de Gr. Raad te Mechelen betr. de Brantgen
 Jan Heinis molen. [Alkmr. Jrb. 1971 blz. 92]
 *11 1538 Formeel erfgenaam van de Hertog van Gelre. Deze overleed 30-06-1538 (zie
 Hfdst. 67, Bl. 10). Zijn vrouw Elisabeth v. Brunswijk- Lüneburg † 02-04-1572 en
 bleef formeel tot die datum Hertogin v. Gelre. *c: 1538 Karel gaat
 met Lamoraal I
 naar Spanje en
 wordt daar aange-
 steld als Keizerlijk
 Kamerheer.
 [Hovaeus]
 *12 13-03-1538 Verklaring Schepenen van Egmond betr. grensscheiding in de duinen.
 [Arch. Nat. Paris T]
 *13 1539 Kaart van het onbedijkte Egmonder- en Bergermeer door Symon Meeuwsw.
 [RAH A (492-629-029) 2] Zie ook Hfdst. 52.
 *14 1540 Gavere door de Keizer verheven tot Prinsdom.
 *15 Erft van zijn moeder het Prinsdom Gavre, het Markgraafschap Ville, het Baronaat
 v. Hamaide, Vierves, Fiennes, Sottegem en de Heerlijkheden Armentiers, Marc, etc.
 *16 29-09-1541 Volgt Keizer Karel V in een veldtocht tegen de Turken te Algiers.
 Deze veldtocht (in het verkeerde jaargetijde gepland) was een mislukking.
 02-12-1541 Keerde het leger onverrichter zake terug in Cartagena.
 Karel was ziek geworden en overleed aldaar. [Karel V, P. Lahenstein blz. 155] *d
 *17 1542/43 Zijn moeder draagt bij in de bouw van molens. Haar geschatte
 grondgebied bedraagt 400 morgen. [RAH Coll.aanw. L 546 pp 1-2vo] *d: Volgens Ho-
 vaeus
 na een ziekte van 4
 dagen.

Karel I

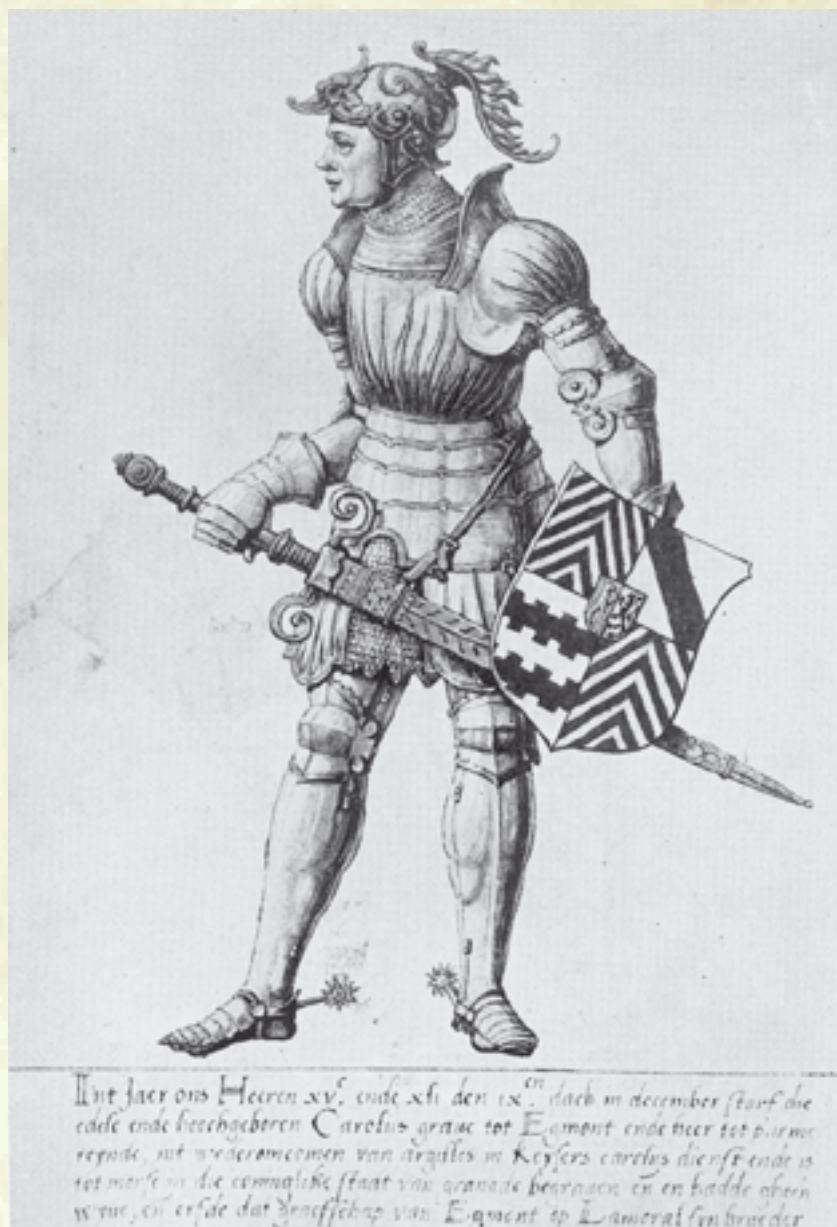

Onderschrift:

“IN tjaer ons Heeren XVc. ende XLI den IXen. dach in December starf die edele ende hoochgeboren Carolus grave tot Egmont ende heer tot purme reynde int wedercomen van argisses in Keyser carolus dienst ende is tot mersien die coninglike staat van granade begraven ende en hadde gheen wyve. ende erfde dat greffschap van Egmont op Lamoral syn broeder.

Vrij vertaald: Carolus stierf 09 Dec. 1541.

Geen regeringsperiode vermeld.

Opvallende details in deze tekening zijn:

1. Helm in Neo-Romeinse stijl.
2. Zwaard.

3. Stersporen.

Zie ook de opmerkingen

Hfdst. 52, Bl. 02.

Karel I



Opvallende details in deze tekening t. o. v. Woutersz. zijn: Geen noemenswaardige verschillen.

Opschrift: 27 Charles 1 fils de Jean 4, xxvii seigneur

Karel I

v/d Schelling

Karel de Ie, Zoon van Johan de IVE de XXVIIe Heer en Graaf van Egmond, Heer van Arkel, Mechelen, van de Eijlanden van Ameland, Bilt, Beijerland, van Bar en door zijne Moeder Prins van Gavre, Markgraaf van Ville, Baron van Hamaijde, Vierves, Fiennes, Zottegem, Heer van Armentiers, Marcoing etc. Hij was een braaf en grootmoedig Prins, en een van de tien die Keijzer Karel de Ve met zig nam, als hij te post door Vrankrijk trok naar Vlaanderen. Hij begaf zich in een schip van de gemelde Keijzer tot den oorlog van Algiers, daar hij wonderen deed, en zeer veel hoop gaf, maar hij stierf zeer jong, om te trouwen op de wederkomst van deze reijs van Algiers, in de Stad van Nieuw Kartagena den 7 December 1541. en is begraven opde zekre plaats na geregeert te hebben VIII jaaren, latende zijnen Broeder Lamoraal zijn eenige erfgenaam.

Woutersz blz. 28R+ V.

Carolus, deerste van dier naem, worde die xxvii. (27) ende die derde graef tot Egmont ende heer van Purmerende. Hy was een cloeck vroem iongman, die ende swaer van lichaem, bruyn van verwe. Hy starf sonder wyf ende kinderen in Keyser Carolus dienst int iaer xv^c. ende xli int wederom comen van Argilles den ix dach van december (09-12-1541) ende is tot Morse, een coninglijke stadt van Granate, begraven, doe hy xiii (13) iaer geregiert hadde. *1

*1: Volgens Hovaeus (1)2 jaar.

Conclusie

Toen zijn vader in 1528 stierf was Karel hooguit 12 jaar oud.

Hij werd door zijn moeder Francoise en grootmoeder Magdalena opgevoed, mogelijk te Hamaide.

Hij stond in hoog aanzien. Uit het bewaard gebleven aktenmateriaal kunnen we afleiden dat hij zich zelden bezighield met het besturen van zijn bezittingen.

Zowel zijn moeder als grootmoeder namen dit voor hem waar.

De veldtocht tegen de Turken werd hem noodlottig. Hij stierf op 25 jarige leeftijd aan een ziekte te Cartagena, Spanje.

Hieronder
Franstalig
tekststrookje.

Charles I fils de Jean 4^{XXVII} seigneur et comte d'Égmont
Archid. de malines des illes d'audant bylt Beijerland de bar
et par sa mere Prince de Gavre marq. de ville Baron de la
Hamaide viers vierves fiennes zottegem s. d'armentiers
Marcoing d. a estoit brave et magnanime Prince il fut un des dix
qui l'empereur Charles V. print avec soy lors quil passa en poste
par la france pour flandres il passa dans la naviere du dit
Empereur à la guerre d'Alger, ou il fit merveilles et promettoit
beaucoup mais il mourut fort jeune a maroc au retour du
dit voyage d'Alger en la ville de Cartagenaroua le 7 Dec 1541
et gist au dit lieu apres avoir regi 3 ans laist son frere lamoraal
son unig. Heritiers

Lamoraal I

28e Heer van Egmont. van: 1541 tot: 1568
 4e Graaf van Egmont. van: 1541 tot: 1568

Vader: Johan IV Zie Nr. 52
 Moeder: Francoise v. Luxemburg

Geboren d.d. 18-11-1522 te: Kasteel la Hamaide (Henegouwen).

Gehuwd d.d. 08-05-1544 te: Spiers (bij schoonouders). *a *a: Tijdens de
 Met: Sabina Rijksdag.

Dochter van: Jan II v. Beieren, Hert. v. Simmeren, Gr. v. Sponheim, Paltzgr. b.d. Rijn.
 en: Beatrice v. Baden- Hochberg

Zij geb. d.d. 13-06-1528

Zij gest. d.d. 19-06-1578 te Antwerpen. Begraven te Sottegem.

Gestorven d.d. 05-06-1568 te: Brussel (onthoofd).

Begraven d.d. 15-06-1568 te: Sottegem.

Kinderen:

1 Philips	Zie Nr. 55	
2 Maria, Dek XIIIID2	Non te Kamere (Brussel). *151	
3 Françoise, Dek XIIIID3 † 13-07-1589.	Begr. Hofkapel Den Haag. *b	*b: In een loden
4 Magdalena Dek XIIIID4	Geh. met Floris v. Stavele. *152	kist met inscriptie.
5 Maria Christina, Dek XIIIID5	Geh. 1 met Eduard de Bournonville. *153	Het hart in een
6 Isabella, Dek XIIIID6	† jong.	afzonderlijke
7 Anna, Dek XIIIID8	Non te Atrecht (vlg. J.Kok Utrecht).	hartvormige loden
8 Johanna, Dek XIIIID10	Non te Kamere. Prioeres Elisab. Kl. Brussel.	doos. [HBE Lamoraal 489]
9 Lamoraal II	Zie Nr. 56	
10 Karel II	Zie Nr. 57	
11 Sabina, Vr. v. Beierland, Dek XIIIID9	Geh. met George, Gr. v. Solms-Lich. *154	
12 Leonore, Dek XIIIID1	Geh. met George v. Horne. *155	

Noten: * Ridder van het Gulden Vlies 1546 Nr. 204, 21e Kapittel te Utrecht. Verleend door Karel V. Aanwezig o.a Abt Willem v/d Goes. [Bellum Trajectum, WHG, NR28p.53]

Veel titels na † broer Karel in 1541.

* Titels: Graaf v. Egmont Heer v. Gaasbeek v.a. 1565 *c
 Grande v. Spanje Heer v. Purmerend/ Purmerland
 Prins v. h. Heilige Roomse Rijk Heer v. Beierland
 Prins v. Gavre en Steenhuysen *c Heer v. Hoog- en Aartswoud
 Markgraaf v. Ville Heer v. Dondes
 Baron v. Hameyde Heer v. Schoorl, Kamp en Groet
 Baron v. Vierves Heer v. Bakkum
 Baron v. Fiennes Heer v. Warmenhuizen
 Baron v. Sottegem Heer v. Haren en Oudcarspel
 Heer v. Auxy Heer v. Den Helder
 Heer v. Armentiers Heer v. Huisduinen
 Heer v. Arquinchem Heer v. 't Ooge + Abstede
 Heer v. Marc

*c: vlg. Br. 18307 Gruythuyse.

*1 Generaal van de Lichte Cavalerie van de Koning v. Spanje.

*2 Generaal van alle troepen van de Koning van Spanje in de Nederlanden.

Zie verder Bl. 08.

Lamoraal I



Onderschrift:

Die Edele Hooghgeboren Heere Lamoral, Heere ende
Grave tot Egmond, Prince tot Gaveren, ende Heer tot Hoch
woude ende Aertswoude etcetera Saluyt

Deze tekening wijkt
duidelijk af van de
voorgaanden.

Woutersz. heeft deze
of zelf gemaakt of
door iemand uit zijn
omgeving laten
maken. Zie Bl. 04.

Opvallende details:

1. Lans.
2. Ring om rechter-
wijsvinger.
3. Gulden Vliesketen,
dus van na 1546.
4. Gekwartileerd
wapen waarvan één
kwartier schuilgaat
achter het zwaard. De
zichtbare kwartieren
zijn:

1. Egmont.
2. Gelre.
3. Arkel.

Op het hartschild het
wapen van
Les Baux- en-
Provence.

Lamoraal I



Opschrift: Lamoral 1 filz de jean 4e et frere de charles

Dit portret vertoont een opmerkelijke gelijkenis met dat van Woutersz.

Enkele verschillen:

1. De veer op de bare ontbreekt.
2. De ring om de rechter wijsvinger ontbreekt.
3. De dijbeenstukken zijn hier geschubd.
4. De gegraveerde versiering op het harnas ontbreekt.
5. Het zwaard hangt hier aan een riem.

Lamoraal I



Hierboven

Heren v. Brederode volgens een houtsnede van Cornelis Anthonisz. uit 1550/51.

De tekening van Lamoraal I die Woutersz. in 1562 opneemt in zijn kroniek wijkt aanmerkelijk af van alle overige tekeningen. Uit de Adelskroniek kunnen we opmaken dat hij deze tekening zelf heeft gemaakt; “uwen voerouderen, by een ander geschildert syn, dan ick heb myn heer tegenwoordich daer by geschildert.”

Kennelijk was er in 1562 nog geen manshoog portret van Lamoraal beschikbaar.

Woutersz. kopieert een houtsnede van Cornelis Anthonisz. uit 1550/51.

Het betreft hier Reinout III, Heer v. Brederode † 1556.

Opvallende gelijkenissen zijn b.v.:

- 1 Gehele houding.
- 2 Details van het harnas.
- 3 Baret met veer.
- 4 Lans
- 5 Rechterhand met ring om wijsvinger.
- 6 Schoenen



Hierboven

Jaques de Ligne † 1552, gehuwd met Maria, erfdochter van Jan v. Wassenaer. Alg Rijksarchief Den Haag. Anoniem.

Een andere tekening die opmerkelijke overeenkomsten vertoont is die van Jaques de Ligne † 1552, gehuwd met Maria, erfdochter van Wassenaer.

Deze tekening is anoniem. We mogen veronderstellen dat Dirick Woutersz. die Kapelaan was van de Heer v. Wassenaer, ook deze tekening gemaakt heeft.

We kunnen ons afvragen welk geslacht als eerste een reeks voorouderportretten bezat: de Heren v. Brederode of de Heren v. Egmont? De serie van de Heren v. Egmont is duidelijk gevarieerder dan die van de Heren v. Brederode.

Mogelijk dateert de Egmontserie uit de tijd van Jan III, 1e Graaf v. Egmont (1486-1516).

Zie ook Bl. 23.

Het borststuk van v. Brederode is rijker uitgevoerd. Woutersz. laat het effen. Het rokstuk neemt hij wel over.

Lamoraal I

v/d Schelling

Lamoraal de Ie. Zoon van Johan de IVe en Broeder van Karel de Ie. de XXVIIIe Heer en VIe Graaf van Egmond, Prins van Gavre en Steenhuisen, en vant H. Rijk, Baron van Gaasbeek, en Grande van Spanjen, troude als Prins des Keijzers, Rooms-koning ende grootste Prins van Europa, met Vrow Sabina van Beijeren, Dogter van Hertog Johan van Beijeren, Palsgraaf van den Rijn, bij welke hij heeft gehad XI kinderen, Philips, Lamoraal, Karel, Leonora, Vrow van de Graaf van Hoogkerke, geworden Religieuse te Chambre, Francoijse ongetrouwd getorven, Magdalena Gravinne van Herlies, getrouwd, Christine Vrow vande Prins van Mansfeld, Anna ongetrouwd overleden, Sabina Gravinne

van Solms, Jenneke Geestelijke Dogter. Dese was de eerste en grootste Veldheer van zijn Eew, eenzeer stout Prins, strijdbaar, overwinnend, en van een groote geest. Hij troude met de gewoone plegtigheid op het Koninklijke bedde Maria Koningin van England, in naame des Konings van Spanjen Phillips de Iie. Hij won de Slag van St. Quintijn en van Grevelingen waar in hij twee maal Vrankrijk heeft doen beven. Hij stierf zijnde Gouverneur van Vlaanderen, Arthoys, Rijssel en OXHIES, Generaal van de ligte paarden, en van de troupen van de gemelde Koning van Spanjen, in deze Nederlanden den 5 Junij int jaar 1568 hebbende geregeert 28 jaaren, en begraven zijnde in de kerk van de Baronije van Zottegem. *1

*1: Opmerkelijk is dat er niets vermeld wordt over de executie.

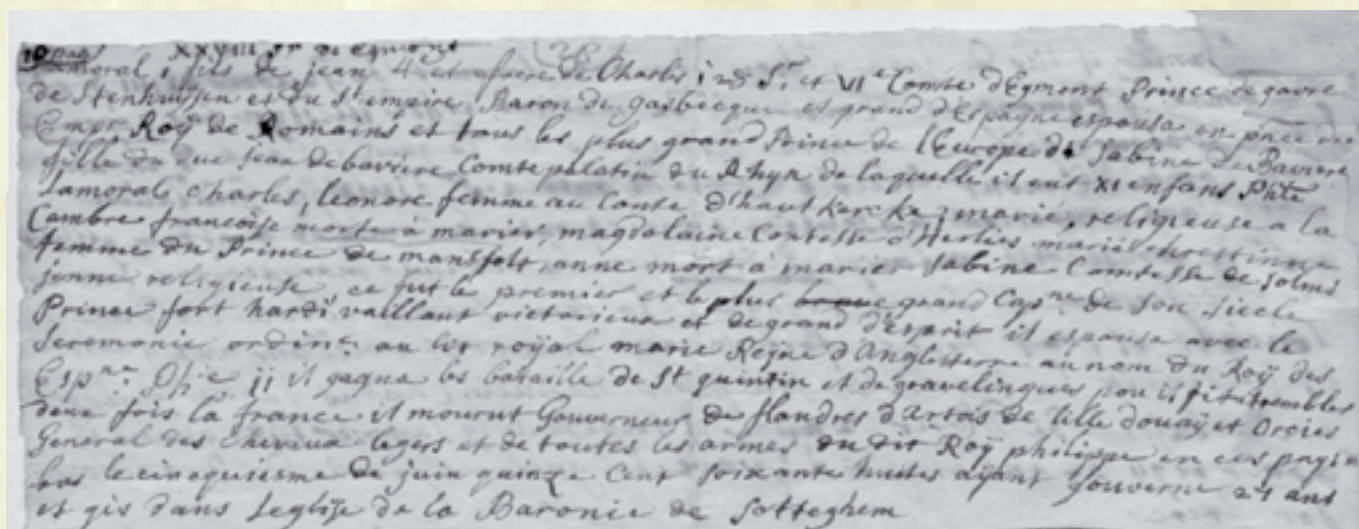

Woutersz blz. 28V.

Lamoral, die eerste van die naem, wert die xxviii (28) heer ende vierde grave tot Egmont, ende hy worde tot Utrecht ridder vander oorde des Gulde Vlies ende hy was die tweede inde oorde. Hy heeft getrouwt Jongfrou Sabina, des hartogen dochter van Beyeren.

Myn heer, *2 want ick, u oetmoedige dienaer, veel gehoert ende verstaen hebbe hoe vromelcken ende trouwelicken myn heer hem gehadt ende getoent heeft in deser oorloghen tot verscheyde tyden ende plaetsen, by sonder inden slach voer sinte Quintyn (als vermeld mynen genadigen heere van Utrecht, Georgius van Egmont, myns heeren oems brief mit syn eyghen hant geschreven) ende oeck alder meest inden slach voer

Gravelinge, waerinne myn heer hem getoent heeft waerachtelicken te wesen een soen ende naevolghar vandie Edele, Trouwen ende Vromen Heeren van Egmont ende wel te recht te moegen dragen die Wapene van Egmont, die anders niet en spreken noch betykenen dan Edelheyt, Trouheyt ende Vromheyt (als hier boven breder geschreven is). Dus, myn heer, heb ick u oetmoedige dienaer, voer my genomen dit boeck myn heer te dediceren ende te presenteren, waer in alle die Edelen, Trouwen ende vromen heeren van Egmont, uwen voerouderen, by een ander geschildert syn, dan ick heb myn heer tegenwoordich daer by geschildert, mit meerder ende breder bescheit ende verklaringe van uwen voerouderen in een

Hierboven

Franstalig tekststrookje.

*2: Hier begint Woutersz. met de afsluiting van zijn Adelskroniek in briefvorm.

Lamoraal I

maniere van een brief, die iaen myn heer schrieve: die selfde myn heer te kennen ghevende hoe dat ick dit voerszeyde bescheyt ende verclaringhe ghenomen ende gheschreven heb, eens deel ut die Cronyke van Hollant, die Gulielmus Hermannus Goudanus, Regulier in Steyn begonnen hadde ende Meyster Reynerus Goudanus Snoy, Doctoer der medecynen, volendt ende volschreven heeft (als ick self van synen mondt ghehoert hebbe) ende deel aldermeest ut die Cronyke betreffende de afcoempste der Edele Heeren van Egmont, die Petrus Suyrmondus, Andreas Hoesdenus, Antonius Hueveus (die noch int leven is) ende Martinus Zybrandus Hoeveus, Canonicus Egmondensis, ghecopuleert ende gheschreven hebben ut die oude Cronyken, die sy in die voerszeyde Abdie van Egmont ghevonden, ghesien ende ghelesen hebben, die nu ut die Abdie voerszeyt (als my Antonius Hoeveus voerszeyt, een geleert man, geseyt heeft) ghestolen ende afhandich ghemaecct syn. Ende dit selfde bescheyt ende verclaringhe had ick ter begheerten van myn Genadighe Heer van Utrecht, Georgius van Egmont voerszeyd (wiens Ziel God genadich moet syn) in latyn begonnen te schryven. Mer dit voert te schryven in latyn heb ick ghelaeten, overmits die doot van myn genadighe heer van Utrecht voerszeyd, ende ick heb tselfde nu in duytsch gheschreven voer myn Heer teghenwoerdich. Biddende daer om die selfde myn Heer dat hy dit selfde in danck wil nemen: dat doende sal myn Heer my seer oetmoedich dienaer eer ende vrientschap doen K en God, die myn Heer lang moet sparen ghesont ende gheluckich,

Tot Waszenaer den 16 Juny An^o 1562

Myns Heeren oetmoedighe dienaer

Dirick Wouters soen Pastoer
tot Waszenaer.

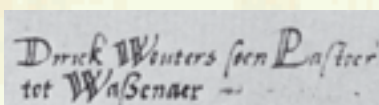

In de marge schrijft Woutersz. nog het volgende:

Ende dit besceyt heb ick eens deel oeck mede genomen ende geschreven ut een boeck dat Marcelmus, een disipel van Sinte Swibertus, den heyligen biscop, ende van Sinte Wilibroert, den heyligen Aertsbischop van Utrecht, geschreven heeft int Jaer ons heren vi^c. ende xcv, (695) van sinte Switbertus leven ende miraculen, daer Marcelmus self by gheweest is ende gesien heeft, als hy self schryft.

Brussel 18307.

Lamoral, comte Egmond, prince de Gavre et de la Gruthuse, baron de Sotteghem, Armentiers, Fiennes, chevalier du orde de la Toison d'Or, espousa Sabina de Baviere (fille d'Jan de Baviere, comte palatin de Simmeren, et de Beatrix de Baden). Il mourut a Bruxelles le 5 jour d'juin l'an 1568. Elle mourut l'an 1578.

Enfans de Lamoral, comte Egmond, et de Sabina de Baviere, sa femme:

1. Phlippe, (etc.)
2. Lamoral, (etc.)
3. Charles, comte d'Egmond, fut mentionne cy-apres.
4. Maria Egmond, religieuse a Ter Cameren.
5. Jenne Egmond, religieuse a Ter Cameren.
6. Anna Egmond, religieuse a Ter Cameren.
7. Leonora Egmond, femme de George de Hornes, comte de Hautekercke, viscomte de Furnes, seigneur de Honscouste, Stavele, Leeuwegem (fils de Martin de Hornes, comte de Hautekercke, viscomte de Berges-St. Winocq, et d'Anna de Croy). Elle mourut l'an 1582. Il mourut l'an 1588.
8. Magdalena Egmont espousa Floris de Stavele, comte de Herlies, baron de Chaumont et Havesquerque, seigneur d'Estesses (fils de Philippe de Stavele, baron de Glayon, chevalier du orde de la Toison d'Or, et d'Anna Pallant de Culembourg). Il mourut sans en fans.
9. Maria Christina Egmond espousa en premiers nopces Nudaert de Bournonville, seigneur de Carpes, Houree, Lande, Houllefort, fut cree l'an 1582 par Phlippe second, roy d'Espagne, premier comte de Hennin, Lietart, cheff des finances (fils de Guy Bournonville, seigneur de Capres, Houree, et d'Anna Ranchicourt). Elle espousa

Lamoraal I

443

en secondes nopces l'an 1587 Guillaume de Lalain, comte de Hooghstraten et Rennenbourg, baron de Borsele, chevalier du orde de la Toison d'Or, et d'Eleonora de Montmorancy). Il mourut l'an 1590. Elle espousa en troisiemes nopces Charles, prince de Mansfelt, fils de Pierre Ernest, comte de Mansfelt, et de Margarita de Bredenrode. Il mourut l'an 1595.

10. Sabine Egmond, dame de Beyerlant, espousa l'an 1595 George Eduard, comte de Solms fils d'Ernest, comte de Solms, et de Margarita Solms). Elle mourut l'an 1599 le 4 jour de mars. Il mourut le 2 jour de fevrier l'an 1602 sans en fans.

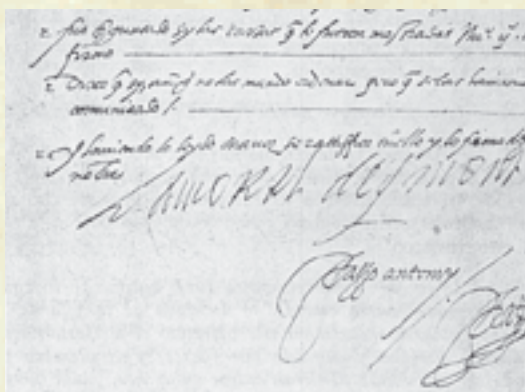

Handtekening

17-11-1567

Onder 2e verhoor.

Doss. 157, Raad v. Beroerten, fol. 94.

Kon. Bibl. Brussel.

Links

A. ten Bruggencate
Bl. 5.



Zegel

Datum: 08-02-1548.

Oorkonde: Charter Rekenkamer, f.22 vo.2.

Afmeting:

Materiaal:

Randschrift:

*: SIGNVLVM *: DOMINI *: MORALD I*:

EGMONDANI *: PRINC** *: GAVRE :

Lamoraal I

- Noten:
- *3 Kapitein van het Nieuwe Kasteel te Gent v.a. 1563.
 - *4 Gouverneur/ Stadhouder van Vlaanderen v.a. **.
 - *5 Gouverneur van Arthoys v.a. **.
 - *6 Gouverneur van Rijssel v.a. **.
 - *7 Gouverneur van Dowrij v.a. **.
 - *8 Gouverneur van Oxhies v.a. **.
 - *9 Kastelein van Woerden en Gorinchem v.a. 21-01-1541.
 - *10 Kamerheer van Philips tot 25-08-1559.
 - *11 Na Willem v. Oranje de rijkste Nederlander (1569 bruto inkomen f. 62944).
 - *12 Wapenspreuk: "Fato pudentia minor" = Het noodlot is sterker dan de wijsheid. Het is de vraag of Lamoraal deze spreuk gevoerd heeft. Wellicht is deze spreuk door anderen bedacht, mede gezien de strekking ervan.
 - *13 06-11-1538 Karel V keurt de opdracht goed en beleent Lamoraal v. Egmont met de Heerlijkheden Hoogwoude, Aartswoude en Spanbroek, hem door zijn broer onder zekere voorwaarden getransporteerd. [Arch. Nat. Paris T]
 - *14 1541 Doet op 19 jarige leeftijd als Kapitein mee aan de mislukte veldtocht naar Algiers. Zijn broer Karel overlijdt op 07-12-1541 te Cartagena. *a
 - *15 02-05-1542 Karel V stelt Lamoraal vrij van betaling van 800 pond/ jr. Een jaarrente die Jan v. Egmont aan Z.M. had bewezen uit het Graafschap Egmond. [Arch. Nat. Paris T]
 - *16 1542 Inval van Maarten v. Rossum op Gelre. Represailles tegen Gelre.
 - *17 21-12-1542 Beleend met Zuylen en Westbroick. [Stichtse Leenprot. Maris nr. 504 (E. LXXXV vo)]
 - *18 1543 Rijksdag te Spiers.
 - *19 24-03-1543 Verslagen te Sittard. Beleg van Duren.
 - *20 16-06-1543 Te Metz.
 - *21 22-06-1543 Garantiebrief van Lamoraal t.b.v. Gerard v. Loo en Derck v. Teylingen als borgen voor drie verkochte lijfrenten. [Arch. Nat. Paris T]
 - *22 26-06-1543 Ontvangst door Hertog v. Lotharingen.
 - *23 09-09-1543 Slag tegen de Fransen te Aarlen.
 - *24 18-10-1543 Aanvoerder van een Ordonnansbende.
 - *25 21-10-1543 De Schout v. Assendelft certificeert een accoord voor 12 jaar betr. de bouw van een nieuwe pastorie te Egmond op de Hoef, aangegaan tussen Kapittel en Schepenen en Kerkmeesters. [Arch. Nat. Paris T]
 - *26 19-12-1543 Jan Pynssen, Baljuw v. Egmond en Jan Janssen, Baljuw te Nijenborch verbinden t.b.v. Gerrit v. Loo en Dierck v. Teylingen verschillende landen te Warmenhuizen. [Arch. Nat. Paris T]
 - *27 1544 Bevelhebber van een Ordonnansbende te Gent.
 - *28 08-05-1544 Huwelijk met Sabina v. Beieren, dochter van de Paltzgraaf bij de Rijn. Gesloten in aanwezigheid van Keizer Karel V door Aartsbisshop v. Lunden. Bruidschat 30.000 gulden. Sinds zijn huwelijk Prins van Gavere.
 - *29 12-05-1545 De Keizer overnacht te Simmeren (bij de schoonouders van Lamoraal) op weg naar de Rijksdag te Worms.
 - *30 1546 Ridder v.h. Gulden Vlies. Verleend te Utrecht door Karel V.
 - *31 23-08-1546 Geeft Willem Jansz., zoon van de overleden Schout v. Alkmaar octrooi tot bedijking van het Kerkmeer bij Oudkarspel, aanvullingen op 16-04-1547. [St. Arch. Alkmaar 2245 Reg. 183 en 185]
 - *32 1547 Hof te Brussel belast met 100 Fl.
 - *33 1547 Betrokken bij Brantgen Heijnismolen. [St. Arch. Alkmaar 2171 Reg. 650.]
 - *34 1548 Rijksdag te Augsburg over de status van de Nederlanden.

*a: Volgens Hovaeus
keerde hij pas in
1544 terug.

Lamoraal I

- Noten:
- *35 24-04-1548 Autoriseert Phil. de Cock betr. Cleve. [Arch. Nat. Paris T]
 - *36 24-12-1548 † Maximiliaan v. Egmont, Graaf v. Buren.
 - *37 1549 Philips, Vorst der Nederlanden. Lamoraal tekent hier als Vliesridder.
 - *38 1549 Lamoraal vergezelt Philips op zijn Huldereis door de Nederlanden. [Hovaeus]
 - *39 06-08-1549 Verkoopt aan Diderick v/d Lippe gen. Hoen en Alit Schenck v. Niddecken een erfrente van 1000 car. gld./ jr. met als onderpand de Heerlijkheid Baer. [Arch. Nat. Paris T]
 - *40 1550 Inquisitiewet ingesteld door Philips. Edict van Karel V tegen ketterij. Voor het verloop van de godsdiensttwisten etc. zie van Beeldenstorm tot Bestand van Geoffrey Parker. Hierin details die ik verder buiten beschouwing laat.
 - *41 18-05-1550 Vestigt t.b.v. Jkvr. Katharina Sasbouts, weduwe van Beuckel Joesten, een rente van 60 Carolusgulden gaande uit de weiden en aanwassen in het land van Putten in Holland, geheten den Ommeloop van oude Putter moer, Troyvelt, Bordelkeken, Tielmonde en die Jacht. Losbaar met 960 Carolusgulden. Provenhuis Joh. v. Nordingen. [Alkmaar Inv. nr. 74 Verz. Inv. Reg. 256] Origineel met beschadigd zegel. Op 12-09-1550 gepasseerd voor Schepenen van Geervliet. Op 15-09-1550 executabel verklaard door Hof v. Holland.
 - *42 1551 Keizer Karel V lost het pand op de Nieuburch in.
 - *43 1552 Tijdelijk Gouverneur v. Luxemburg. [Dek]
 - *44 1553 Door Karel V verheven tot Prins van Gavere. [Dek] Gavre was een Heerlijkheid aan de Schelde. In 1515 gekocht door Jaques III v. Luxemburg. Die vererft het in 1530 aan zijn zuster Francoise, de moeder van Lamoraal I. Gavre blijft tot 1707 in het bezit van het Geslacht van Egmont.
 - *45 1555 Verpacht percelen aan de Herenweg te Egmond op de Hoef, van de Kerkstraat tot aan de Nieuwe Vaart. [v/d Berg Hist. Kad. blz. 1332/ 33]
 - *46 06-01-1555 Lamoraal gaat met de handschoen van Philips naar Engeland om daar Maria Tudor ten huwelijk te vragen.
 - *47 25-10-1555 Karel V doet afstand van de Nederlanden t.b.v. Philips II.
 - *48 27-10-1555 Lamoraal lid van de Raad van State.
 - *49 20-12-1555 Beleent Jacob Dirksz. v. Oudendorp met een vennetje land 1 1/2 geers te Broek. [Ons voorgeslacht blz. 378]
 - *50 1555 Bezit 12 Heerlijkheden.
 - *51 16-01-1556 Philips aanvaardt het bestuur over de Spaanse en Italiaanse gebieden.
 - *52 29-09-1556 Commissie van Philips II voor de functie van Houtvester en Opperjager van Holland en Kastelein van het Huis Teylingen. [Arch. Nat. Paris T]
 - *53 1557 Begint met de bedijking van het gebied tussen het Spui en de Oude Maas. Dit gebied wordt later naar zijn echtgenote Beierland genoemd. [Dek]
 - *54 17-09-1557 Beleent Nikolaas Reinersz. bij opdr. met 1 1/2 morgen te Egmond (C 189). Laatste verm. 20-01-1649. [Ons voorgeslacht 289 blz. 384] *a
 - *55 01-11-1557 Zijn moeder Francoise v. Luxemburg overlijdt en wordt te Sottegem begraven. Lamoraal komt nu in het volle bezit van de erfgoederen van zijn moeder o.a. het Hof te Brussel.
 - *56 09-08-1557 Slag om St. Quintin. Overwinning op de Fransen.
 - *57 1558 Verslaat de Fransen te Grevelingen. [Oud Batavia fol. 606]
 - *58 21-06-1558 Testament. [Eigentijdse kopie door C. Boonem in Hist. Bibl. Egmond]
 - *59 21-09-1558 † Karel V.
 - *60 1559 Stadhouders van Vlaanderen en Artois. Lid van de Raad v. State. [Dek]
 - *61 1559 Dirk v. Teilingen, Rentmeester.
 - *62 12-02-1559 Aanwezig te Simmeren bij de aanvaarding van de Keurvorstelijke Waardigheid door Frederik III v. Simmeren.
 - *63 03-04-1559 Vrede met Frankrijk te Chateau Cambrésis.
 - *64 01-06-1559 Beklaagt zich tegenover Philips over de legering van Spaanse garnizoenen tijdens diens afwezigheid.

*a: Het Lien, huis nr. C 189b.

Lamoraal I

- Noten: *65 13-07-1559 Brief van Lamoraal aan Willem v. Oranje betreffende de dood van Kg. Henry II v. Frankrijk. [Particulier bezit J. Lute]
- *66 24-07-1559 Kapittelvergadering van het Gulden Vlies in de St. Baafs te Gent. Philips dringt hier aan op kettervervolging.
- *67 27-07-1559 Schrijft in navolging van Willem v. Oranje een beklagbrief aan Philips over de aanstelling van Granvelle als Kardinaal.
- *68 25-08-1559 Philips verlaat definitief de Nederlanden.
- *69 23-10-1559 Philips verkoopt aan Lamoraal voor 5000 pond de erfpacht op landen, gorzen etc. te Putten. [Arch. Nat. Paris T]
- *70 *** Dit is mogelijk de periode waarin de schilderijen voor de Grote Zaal van het Hof te Brussel vervaardigd werden.
- *71 1559 Uitbreiding van het Hof te Brussel. In 1560 voltooid.
- *72 26-05-1560 Aanwezig te Heidelberg bij de huwelijken van zijn zwagers:
1 Lodewijk + Elisabeth v. Hessen.
2 Dorothea Suzanna + Johan Willem v. Saksen.
- *73 1560 Joost v. Veen, 1568/ 85 Baljuw en Stadhouders v.d. Gravelijke Lenen v. Egmont schenkt te Petten een wapenglas. Wapen: gedeeld Egmont en een Blauwe Leeuw. Lamoraal, vergezeld van zijn Baljuw Loeff v. Harlaer en Rentmeester Jaques la Cambre, gelasten Joost v. Veen een blauwe lambel over dit wapen aan te brengen. [Bruinvis, v. Veen]
- *74 22-02-1560 Philips benoemt Lamoraal als Jagermeester v. Vlaanderen. [Arch. Nat. Paris T]
- *75 15-10-1560 Philips verleent Lamoraal de Hoge Heerlijkheid, de Ambachtsheerlijkheid en de tienden van landen, gorzen etc. te Putten. [Arch. Nat. Paris T]
- *76 15-11-1560 Hof te Brussel belast met nog eens 60 Fl.
- *77 02-12-1561 Hof te Brussel belast met nog eens 100 Fl.
- *78 16-06-1562 Kroniek Woutersz.
- *79 21-06-1562 Testament.
- *80 24-11-1562 Kwitantie van de Rentmeester-generaal voor 5000 pond wegens aankoop van een erfpacht op de gorzen te Putten. [Arch. Nat. Paris T]
- *81 1563 Verkoopt de Heerlijkheid Vierves met Burcht.
- *82 25-08-1563 Beleent Cornelis Govertsz. na opdr. uit eigen met 250 roeden te Egmond (C 271). Laatste verm. 20-01-1649.
- *83 23-11-1563 Overeenkomst tussen v. Brederode en v. Egmont betr. de drooglegging van het Berger- en Egmondermeer. [Gem. Arch. Alkmaar nr. 1363. zie ook Jrb. Alkmaar nr. 1970 blz. 68] Met handtekening Lamoraal.
- *84 23-12-1563 Procesverbaal over limietscheiding gorzen van Lamoraal en die van de Koning te Putten. [Arch. Nat. Paris T]
- *85 1564 Drooglegging Egmondermeer.
- *86 07-02-1564 Organiseert een tournooi voor zijn huis.
- *87 13-03-1564 Granvelle verlaat op verzoek van de Nederlandse edelen het land.
- *88 1564 Maximiliaan volgt als Keizer op.
- *89 05-06-1564 Beloofd hulp aan de eigenaar van de Brantgen Heinismolen. [StA II 2171 Reg. 243]
- *90 05-06-1564 Brief betr. schadevergoeding t.g.v. droogleggen van het Egmonder- en Bergermeer. [Jrb. Alkmaar 1972 blz. 91, GAA 352 nr. 19]
- *91 31-12-1564 Lamoraal naar Spanje om godsdienstvrijheid te bepleiten en om de plakaten te verzachten.
- *92 30-04-1565 Terug in Brussel. Philips heeft mondeling toezeggingen gedaan die later 13-05-1565 schriftelijk weer worden ingetrokken.
- *93 1565 Lamoraal koopt de Heerlijkheid Gaasbeek in Brabant. Hierdoor is hij lid van de Staten van Brabant.

Zie uitvoerig
Hovaeus

Lamoraal I

- Noten: *94 20-08-1565 Margaretha v. Parma doet uitspraak in het geschil tussen de Procureur van de Koning en de Heren Lamoraal, Gr. v. Egmont en Henrich v. Brederode, Hr. v. Bergen betr. eigendom en jurisdictie van gronden in het Egmonder- en Bergermeer. De Heren willen deze gronden aan zich trekken in weerwil van de limieten van Alkmaar en Heiloo. Het betreft de voormalige eilandjes 't Rebonbosch, 't Thymansbosch, 't Vlaenbosch, Oude Jaepenbosch, 't Schildbosch en 't Groot Engellant.
Zij geeft de Heren de jurisdictie, doch de eilandjes blijven onder hun particuliere eigenaren. [St. A II nr. 249, Kaart Jrb. Alkmaar 1970 blz. 71]
22-12-1597 Doen de Staten van Holland dit weer teniet. [St. A nr. 543]
20-12-1601 De Staten v. Holland hernieuwen hun besluit i.v.m. mogelijke teruggave van goederen aan de Graaf v. Egmont. [St. A nr. 572]
- *95 **-12-1565 Eedverbond der Edelen. Lamoraal kan als Vliesridder niet participeren en blijft trouw aan zijn Vorst. Hij sympathiseerde echter wel met dit Verbond en werd door zijn sekretaris Jan v. Casembroot, Heer v. Backerzeel op de hoogte gehouden.
- *96 1566 Louris Pietersz., Landmeter, meet en tekent het bezit van de Graaf v. Egmont. [v/d Berg Hist. Kad. blz. 1330/ 31]
- *97 19-02-1566 Claude Gadifer vermeld als Valkenier van de Graaf te Egmont. [LRK 274. fo. 159 vo, 160] Zoon van Nicolaas Gadifer, Schout van Egm./Zee.
- *98 24-01-1566 Willem v. Oranje dient zijn ontslag in als Stadhouder v. Holland.
- *99 **-02-1566 Neemt een hypotheek op zijn bezittingen te Gaasbeek om grondbezit te Heeze en Leende (waar schuldeisers al een jaar beslag op hadden gelegd) weer vrij te krijgen.
Bij de confiscatie van zijn goederen in 1568 bleek dat de opbrengst nauwelijks toereikend was om de schulden te voldoen. De droogmakerijen waarmee hij zich intensief had beziggehouden, hadden slechts als kredietmiddel gediend. [Ridders tot regenten blz. 143]
- *100 05-04-1566 Smeekschrift der Edelen aangeboden (400 handtekeningen).
- *101 30-06-1566 Lodewijk v. Nassau zamelt geld in om een beeldenstorm te bekostigen. De beeldenstorm was bedoeld als pressiemiddel om godsdienstvrijheid af te dwingen (Calvijn propageerde het vernietigen van beelden).
- *102 **-07-1566 Vergadering van het Eedverbond te St. Truiden.
- *103 19-07-1566 Philips scheldt Lamoraal de betaling kwijt van alle rechten die hij wegens de koop van de Heerlijkheid Enghien zou kunnen vorderen. [Arch. Nat. Paris T]
- *104 18-07-1566 Willem v. Oranje en Lamoraal aanwezig bij een vergadering van de Eedverbondenen te Duffel.
- *105 29-07-1566 Tweede (smeekschrift) Request.
- *106 10-08-1566 Lamoraal op verzoek van Landvoogdes Margaretha naar Gent waar predicaties werden gehouden. Lamoraal gaat zonder leger en grijpt niet in.
- *107 10-08-1566 Eerste beeldenstorm te Steenvoorde (Zuid Vlaanderen).
- *108 12-08-1566 Antwoord van Philips. Prediken mag, tenzij etc.
- *109 14-08-1566 Lamoraal laat predicaties toe te Ieper.
- *110 18-08-1566 Vergadering van Gouvernement met Vliesridders.
- *111 23-08-1566 Margaretha staat onder dwang godsdienstvrijheid toe.
Protesteert hier vrijwel direct tegen (ongeldig wegens dwang).
- *112 24-09-1566 Elf erfpachtbrieven gepasseerd voor Schout en Schepenen van Warmenhuizen t.b.v. inwoners van Krabbendam. [Arch. Nat. Paris T]
- *113 30-09-1566 Officieel schriftelijk protest van Margaretha.
- *114 **-09-1566 Lamoraal verhuist van Brussel naar Sottegem. Het Hof te Brussel werd aangehouden als Stadspaleis. De reden hiervoor is onduidelijk. Wellicht wilde Sabina het politieke leven ontvluchten.

Lamoraal I

- Noten: *115 03-10-1566 Beraad te Dendermonde door Egmont, Oranje, Horne en Hoogstraten. Besloten wordt te opteren voor een andere Vorst en terugkeer naar het Duitse Rijk.
Lamoraal blijft trouw aan Philips.
- *116 06-10-1566 Hof te Brussel belast met nog eens 20 Fl.
- *117 01-12-1566 Aanstelling Alva.
- *118 *-12-1566 Philips besluit dat alleen de godsdienst van de Vorst mag worden beleden. Andersdenkenden moeten het land verlaten.
- *119 31-01-1567 Aanstelling Alva tot Kapitein-Generaal.
- *120 24-04-1567 Willem v. Oranje vertrekt naar het Slot Dillenburg.
- *121 30-04-1567 Plundering Abdij van Egmond door de ontbonden troepen van v. Brederode. De daders worden later gepakt en berecht.
- *122 24-05-1567 Edict van Antwerpen. Alléén de Roomse religie is toegestaan.
- *123 23-07-1567 Philips scherpt het Edict aan en spoort aan tot vervolging van protestanten en berechting door de Inquisitie.
- *124 22-08-1567 Alva arriveert te Brussel met een volmacht van Philips om een Tribunaal (Raad v. Beroerten) in te stellen.
- *125 05-09-1567 Het Tribunaal begint met 12000 processen tegen personen die in 1566/67 te maken hadden met de troebelen. 1000 mensen werden ter dood gebracht.
- *126 09-09-1567 Alva arresteert Egmont en Horne en hun sekretarissen. Alle papieren worden in beslaggenomen.
- *127 10-09-1567 Nieuwe Kasteel te Gent overgedragen aan Alva.
- *128 11-09-1567 Sabina v. Beieren schrijft een brief aan Philips II waarin zij om clementie verzoekt. Margaretha voegt hier een briefje bij.
- *129 22-09-1567 Egmont en Horne overgebracht naar het Nieuwe Kasteel te Gent.
- *130 08-10-1567 Aanvang van de verhoren.
- *131 20-10-1567 Keizer Maximiliaan schrijft een brief aan Philips II waarin hij om clementie verzoekt.
- *132 12 t/m 15-11-1567 Verhoor van Lamoraal. Hij tekent dit verhoor voor accoord.
- *133 17-11-1567 Verhoor van Lamoraal. Hij tekent dit verhoor voor accoord.
- *134 22-11-1567 Margaretha schrijft haar ontslagbrief aan Philips II.
- *135 30-12-1567 Margaretha verlaat de Nederlanden, gecompromitteerd door Alva. Zij draagt haar gezag over aan Alva.
- *136 20-04-1568 Lodewijk v. Nassau valt in opdracht van Willem v. Oranje de Nederlanden binnen. Hierbij sneuvelt de Stadhouders van Friesland, v. Arenberg.
- *137 01-06-1568 Plunderaars van de Abdij van Egmond (30-04-1567) te Brussel onthoofd. [Hof blz. 162] Tezamen met nog 60 protestanten etc.
- *138 03-06-1568 Egmont en Horne overgebracht naar het Broodhuis aan de Grote Markt te Brussel.
- *139 04-06-1568 Vonnis gewezen door Alva; Majesteitsschennis.
- *140 05-06-1568 Executie; onthoofding op de Grote Markt.
Hoofden op spiezen gezet. 's Middags worden lijk en hoofd van Lamoraal overgebracht naar het Recollettenklooster en ter beschikking gesteld van de weduwe.
- *141 06-06-1568 Lijkdienst in St. Gudula. Hierna wordt het lijk overgebracht naar het Rijke Klarenklooster voor balseming.
- *142 15-06-1568 Uitvaart naar Sottegem. Bijgezet in de aldaar in 1562 gebouwde grafkelder. Zijn hart wordt in een hartvormige loden trommel geplaatst (opgegraven 17-10-1804).
- *143 Aangezien alle goederen van Lamoraal geconfisqueerd waren moest Sabina met haar 11 kinderen Sottegem en het Hof te Brussel verlaten.
Zij vond een tijdelijk onderkomen in de Abdij Ter Kameren.

Lamoraal I

- Noten: 1571 Betreft zij Kasteel Gaasbeek.
1574 Verhuist zij naar Westerloo en vervolgens naar Antwerpen, waar zij 19-06-1578 overleed (13-07-1578 werd haar testament geëxecuteerd).
- *144 Alle waardevolle goederen die Lamoraal in veiligheid had gebracht in het Nieuwe Kasteel zijn later met andere goederen in het openbaar verkocht. Enkele inventarissen hiervan zijn gepubliceerd door G. Dansaert. [in La comtesse Lamoral d'Egmont. Brussel, 1934. Annexes]
- *145 07-06-1573 Slot op de Hoef en Abdij door de Geuzen o.l.v. D. Sonoy verwoest.
- *146 18-09-1573 Brief van Alva aan Don Juan v. Oostenrijk betr. de muitery van de Spaanse troepen te Amsterdam en een verslag van het begin van het beleg van de stad Alkmaar. [Arch. Nat Paris Aff. Etrang. mem. et Docum Espagne, vol. 236, fol. 124]
- *147 10-09-1574 Verzoek van Paus Gregorius XIII aan Kg Philips II om teruggave van de Egmontse goederen. [Vatikaans archief Nr.620]
- *148 08-11-1576 Pacificatie van Gent. Confiscatie van goederen opgeheven.
- *149 **.**-1593 Karel v. Egmont krijgt een deel van de Egmont bezittingen terug (zie Hfdst. 57).
- *150 *** Het complete dossier van het Tribunaal (Raad v. Beroerten) komt in het bezit van de nakomelingen van Lamoraal.
Na het overlijden van de laatste mannelijke nakomeling gaat het gehele bezit over op de fam. Pignatelli (zie Hfdst. 64). Eén van de laatste mannelijke nakomelingen van dit geslacht, Casimir d'Egmont Pignatelli, was in dienst van Frankrijk en woonde in Braine (bij Soissons). Hij schenkt het dossier aan zijn Baljuw/ Ontvanger, Ignace Joseph Dekovahl. Deze verbleef op het Kasteel Hamaide, waar het dossier zich ook bevond. *a
Dekovahl schenkt het in 1781 aan George J. Gerard, Sekretaris van de Brusselse Akademie †1814. Zijn bibliotheek wordt gekocht door Koning Willem I der Nederlanden die het dossier aan het Nederlands Staatsarchief te Den Haag schenkt. In 1854 wordt het vervolgens aan het Algemeen Rijksarchief van België te Brussel overgedragen.

[De hierboven genoemde gegevens zijn veelal ontleend aan de Zottegemse Jaarboeken Nr 26-1983 en 30-1987. Het Proces van Egmont deel 1 en 3 door Leon De Vos. Deel 2 verscheen als nr. 19 in 1972/74 en is door mij niet geraadpleegd]

- *151 Maria (54-2) schrijft na 1568 de brieven voor haar moeder. Zij † 1584.
- *152 Magdalena (54-4) was vlg. Brussel 18307 gehuwd met Floris v. Stavele, Gr. v. Herlies, Bar. v. Chaumont en Haveskerke, Hr. v. Esterres. Zn. v. Philips v. Stavele etc. en Anna v. Pallant-Culemborch.
- *153 Maria Christina (54-5). Zij huwde:
1. Eduard de Bournonville † 1585. V/a 1582 1e Gr. v. Hennin en Lietart. Financier van Kg. Philips in 1573. Zn. v. Guy de B. en Anna de Ranchincourt.
2. 1587 Willem de Lalaing, Graaf v. Hoogstraten † 1590. Zn. v. Anthony de Lalaing etc. en Eleonora de Montmorency. [Zie Dek Egm. blz. 59]
3. Karel, Graaf v. Mansfeld † 1595. Zn. v. Pierre Ernest, Gr. v. Mansfeld en Margarita v. Brederode.
- *154 Sabina (54-11) † 04-03-1599 (vlg. J. Kok 1614 Begr. Delft). Zij huwde 1595 met George v. Solms- Lich † 02-02-1602. Zn. v. Ernest v. Solms en Margarita v. Solms. [Zie voor Sabina G. Dansaert, La comtesse Lamoral d' Egmont]
- *155 Leonore *b (54-12) † 1582. Zij huwde George v. Horne, Gr. v. Houtkerck, Burggraaf v. Veurne etc. † 1588. Zn. v. Martin v. H. en Anna v. Croy. Broer van Philips v. Horne, Hr. v. Heeze † (Onthoofd 1568 te Brussel).

1572 werden de franstalige kronieken geschreven.

*a: De laatste mannelijke nakomeling was Karel Alexander Pignatelli, Grootmaarschalk van Koning Willem I der Nederlanden. Met hem sterft in 1832 dit geslacht uit (zie Hfdst. 64).

*b: Vlg. Brussel 1857 was zij het oudste kind.

Lamoraal I

Noten: Aanvullingen:

- *156 1542 Verdediger van Gulick tegen Maarten v. Rossum. [Brussel 1857]
- *157 1544 Volgens Brussel 1857 vond het huwelijk plaats bij Frederik II, Hertog v. Beieren, Keurvorst en Paltsgraaf, pleegvader van Sabine.
- *158 **-07-1544 De Keizer is in oorlog met Frankrijk. Lamoraal krijgt te St. Denis na de gesneuvelde René de Chalon, Prins v. Oranje het bevel over een Compagnie van 50 Lanciers. [Brussel 1857]
- *159 1544 Keizerlijk Raadgever en Kamerheer. [Brussel 1857]
- *160 1546 Beraadslagingen van de Orde van het Gulden Vlies te Utrecht. Lamoraal wordt Ridder van het Gulden Vlies.
- *161 1549 Ter gelegenheid van de ontvangst van Philips II te Brussel vindt een Wedkamp plaats op Harnehaye. [Brussel 1857]
- *162 Belast met het Bestuur over Luxemburg in plaats van de te Yvoix door de Fransen gevangengenomen Gr. v. Mansfeld. [Brussel 1857]
- *163 1552 Voert bij de belegering van Metz het bevel over een Regiment van 16 Vaandels Neder-Duits voetvolk. [Brussel 1857]
- *164 1552 Door de Keizer naar Pont à Mouson gestuurd. Voert het bevel over 2000 paarden met geharnaste Duitsers en Marechaussee om de terugkeer van de Fransen te verhinderen. [Brussel 1857]
- *165 In de herfst van 1554 vertrekt Lamoraal met de handschoen van Philips II naar Engeland voor de huwelijksvoltrekking met Maria, zuster van Koning Edward. Het huwelijk wordt uitgesteld naar **-01-1555. Lamoraal vertrekt opnieuw naar Engeland.
03-01-1555 Gesprek met de Koningin. 05-01-1555 Huwelijksvereenkomst.
06-01-1555 Huwt Lamoraal namens Philips II met Maria. [Brussel 1857]
- *166 1553/54 Aanwezig bij de belegering van Teronane, Hesdin en Hesdinfert (08-09-1554). Kapitein-generaal der Cavalerie.
Stadhouder van Vlaanderen, Artois, Lille, Donay en Orchyès in plaats van de overleden Graaf de Reulse.
- *167 Van Lamoraal I is één bastaard bekend. Arnholdus (Arthus) van Beneden, deze huwt in 1597 met Anna Abrahamsdr. de Rosin, hij is in 1609 Amman van de Stad en Vrijheid van Sottegem, later Hoogbaljuw van het Land van Sottegem, woont op het kasteel te Sottegem. Hij † 28-03-1655, zij † 25-03-1655, beide zijn in de kerk van Sottegem begraven.
- *168 Houtvester van Holland. [Hovaeus]
- *169 1546 Betrokken bij het beleg van St. Denis. [Hovaeus]
- *170 1550 Vergezelt de Keizer naar de Rijksdag van Augsburg. [Hovaeus]
- *171 1552 Betrokken bij het beleg van Metz. [Hovaeus]
- *172 1559 Te Parijs bij de ondertrouw van een dochter van Hendrik van Frankrijk. [Hovaeus]

Lamoraal I



Vermeld door S.C.
Kaines Smith.
Notes on some
Portraits of Knights
of the Order of the
Golden Fleece in
Miscellanea Leo v.
Puytvelde, Blz.
92-98.

Schilderij van **.
Jeugdportret
Cook Collection Richmond.
Formaat H= ** B= **.
Olieverf op **.
Bron Nuffel Afb. II.

Lamoraal I



Opvallend aan dit schilderij is de gebroken neus die op andere schilderijen niet voorkomt.

Overigens hetzelfde gezicht als op Bl. 17. Prince van Gaveren dus van na 1565 min. 43 jr. oud Zie ook Bl. 18.

Schilderij van **.
Kon. Museum te Brussel.
Formaat H= ** B= **.
Olieverf op **.
Bron Nuffel Afb. V.

Lamoraal I

Opvallend aan dit schilderij is dat het Lam van de Gulden Vliesketen ontbreekt.



Schilderij van Adriaan Key (1572-1583).
Particulier bezit.
Stedelijk Museum Alkmaar.

Formaat H= 28 B= 21.
Olieverf op doek.
Bron Zott. Jrb. 1987 blz. 55.

Lamoraal I

454



Een opmerkelijk fraai portret van Lamoraal op oudere leeftijd. Wat direct opvalt zijn de grote oren en de strenge doch milde blik.

Het bijschrift:
MESSIRE LAMORAL.
PRINCE DE GAVRE
CONTE DEG MONT
S" DE FIENES S" ET
BER DAV XI S"
DARMENTIERES DE
GAESBEKE. CHLR
DE LORDRE DU
THOSON DOR.

Aangezien hier Gaesbeke genoemd wordt, is het portret vervaardigd na 1565. Lamoraal is hier dus min. 43 jr. oud.

Foto
Rijksdienst Kunst-
historische Doku-
mentatie.

Schilderij van **. School van A. Moro.
Particulier bezit (kunsthandel in 1984).
In 1971 Coll. Visc. Mountgarret te Harrogate.

Formaat H= ** B= **.
Olieverf op **.
Bron v. Ridder tot Regenten, blz. 213.
RKD nr. 79109.

Morro (Antwerpen 1520-1577) maakte ook portretten van van Horne, Alva, Granvelle, Willem v. Oranje etc.

Lamoraal I



Gravure 16e eeus van: **.

Kon. Bibl. Brussel.

Formaat H= ** B= **.

Prent

Bron Willem de Zwijger, Dr. C.V. Wedgwood.

Deze gravure vertoont een opmerkelijke
overeenkomst met het portret op Bl. 18.
Verm. S.C. Kaines Smith o.c. blz. 92- 98.

Lamoraal I

456



Schilderij van **.
 Particulier bezit. Bar. v. Wassenaer.
 Kasteel Nederhemert (door brand verwoest in
 1944).
 Formaat H= ** B= **.

Olieverf op **.
 Bron Nuffel Afb. VIII.
 Ook afgebeeld bij Dek Afb. V.
 RKD nr. 32519.

Opmerkelijk is hier dat Lamoraal op oudere leeftijd is geschilderd.

Op de zoom van zijn mantel staat in het frans:
 LE CONTE DE EGMONT, PRINCE DE GAVRE ETC.

Zie ook de brief o.i.d. in zijn rechterhand.

Er bestaat een vergelijkbaar schilderij van Willem v. Oranje. [Coll. Bar.

v. Wassenaer, kasteel Nederhemert] Mogelijk is een hele reeks Vliesridders op deze wijze afgebeeld.



Lamoraal I



Let op de Statiekledij. Duidelijk is te zien dat de achtergrond overgeschilderd is. Nog enigszins te zien zijn letters en het silhouet van een persoon (links).

Schilderij van **.
Germ. Nat. Museum Nürnberg.
Formaat H= ** B= **.
Olieverf op **.

Bron Nuffel Afb. VI.
Afkomstig uit Kasteel Lichtenhof.

Lamoraal I



Het wapen op dit schilderij komt niet overeen met het gewoonlijk door Lamoraal gevoerde wapen. Het hartschild met Luxemburg/Fiennes ontbreekt.

Schilderij van **.

Kopie van een ouder origineel.

Hert. Anton Ulrich Museum Braunschweig.

Formaat H= ** B= **.

Olieverf op **.

Bron Nuffel Afb. VII.

Lamoraal I

459

Voorts zijn nog portretten bekend uit:
Breslau
Coll Bar. d'Althan.

In Kasteel Gaasbeek hangt een Brussels
tapijtwerk schilderij.

Afbeeldingen van latere schilderijen zijn niet
opgenomen aangezien het veelal kopieën van
eerdere schilderijen betreft.
Er bestaan ook schilderijen die ontsproten zijn
aan de fantasie van de kunstenaar.



Schilderij van **
Formaat H= 26 B= 11 cm
RKD nr. 63220.



Hiernaast

Blz. 167 uit de
Nederlandsche
Herauld.
In 1672 uitgegeven
te Amsterdam door
Th. de Ronk en
Jacob Volckertsz.,
Boekverkoper.
Ook hier is dui-
delijk sprake van
een kopie van de
gravure van
Cornelis Anthonisz.
(zie Bl. 04).



Hiernaast

De nieuwe grafkel-
der te Zottegem.
Links: het stoffelijk
overschot van Sa-
bina v. Beieren.
Midden: de drie
loden dozen met de
harten van
Philips I,
Lamoraal II en
Karel II.
Rechts: het stoffe-
lijke overschot van
Lamoraal I.

Lamoraal I



Hierboven

Ontwerptekening van het beeld te Zottegem.



Hierboven

Brussel
Kleine Zavel.

Van Lamoraal van Egmont zijn, voor zover ik weet, vier levensgrote standbeelden gemaakt.

1 Het bekendste staat in Brussel:

Ontwerp Charles Auguste Fraikin (1817- 93).

Datum: 1864.

Standplaats: Grote Markt.

1874 verplaatst.

1879 Definitief Kleine Zavel, vóór het Egmontpaleis.

2 In Zottegem:

Ontwerp Jan Roert Calloigne.

(1775-1830 Directeur Kunstakademie Gent).

Datum: 1872.

Standplaats: Markt.

De sokkel stond er al in 1827.

Het gietijzeren beeld was in 1968 in zeer slechte staat.

Men besloot het te verplaatsen naar de tuin van het kasteel, waar het nu nog staat.

3 Op de Markt werd een nieuw bronzen kopiebeeld geplaatst.

4 In de slotgracht van Egmond op de Hoef werd in 1997 op initiatief van G. Belleman, een kopie van het oorspronkelijke beeld uit Zottegem geplaatst.

Links

Het beeld in de slotgracht te Egmond op de Hoef.

Lamoraal I



Hierboven

Het wapen van Hertog Johan II van Pfaltz-Zimmeren in 1531.



Hierboven

De ouders van Sabina met hun kinderen:

Johan II v. Beieren 1492- † 1557.

Beatrice v. Baden- Hochberg † 1535.

Frederik III v. Beieren 1515- † 1576, Keurvorst v.d. Pfaltz.

George v. Beieren 1518- † 1569, Pfaltzgr. in Zimmeren.

? Richard v. Beieren 1521- † 1598.

Sabina v. Beieren 1528- † 1578.

De in noot 72 genoemde Lodewijk was een zoon van Frederik III v. Beieren.

Kwartierstaat

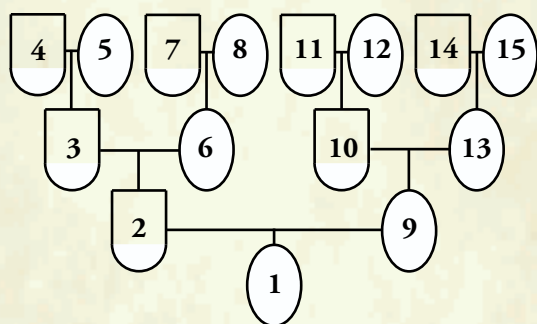

Verklaring

van de hiernaast weergegeven Kwartierstaat:

- 1 Sabina v. Beieren † 19-06-1578.
- 2 Jan II v. Beieren, Pfaltzgr. v. Simmeren, Gr. v. Sponheim † 1557.
- 3 Jan I v. Beieren, Pfaltzgr. v. Simmeren, Gr. v. Sponheim † 1509.
- 4 Frederik I v. Beieren, Pfaltzgr. v. Simmeren, Gr. v. Sponheim † 1480.
- 5 Margaretha v. Gelre † 1486.
- 6 Johanna S. v. Nassau- Saarbrücken † 1521.
- 7 Johan, Gr. v. Nassau- Saarbrücken † 1472.
- 8 Johanna v. Loon † 1469.
- 9 Beatrix v. Baden † 1535.
- 10 Christoffel I, Markgraaf v. Baden † 1527.
- 11 Karel I, Markgraaf v. Baden † 1475.
- 12 Catharina v. Oostenrijk † 1493.
- 13 Ottelia v. Katzenelbogen † 1517.
- 14 Philips de Oude, Gr. v. Katzenelbogen † 1479.
- 15 Anna, Gr. v. Württemberg † 1471.

Lamoraal I

462



Bijzonder aan deze prent is het kruis dat Sabina draagt. Mogelijk is de gravure van na 1568. Over Sabina is veel geschreven. Het moet een opmerkelijke vrouw geweest zijn.

Zie Zottegemse Jaarboeken.

Gravure

Verzameling d'Arras.

Bibl. v. Atrecht, nr. 469 (nr. 466 = Lamoraal).

Formaat H= ** B= **.

Gravure

Bron Zott. Jrb. 1987 blz. 30.

Lamoraal I

Hiernaast

Penning J. Houbraken.

Eig. **.

Formaat D= **.

Materiaal **.

Geslagen d.d. **.

te: **.

Bron: v. Loon I nr. 118/ 119.

Een penning werd ter gelegenheid van een gebeurtenis geslagen en vervolgens in circulatie gebracht.

In Sottegem werd in 1968 een penning geslagen, formaat 7 cm, materiaal zilver en brons.



Lamoraal I in de literatuur.

Veel schrijvers, dichters en rederijkers uit binnen- en buitenland hebben Lamoraal tot onderwerp gemaakt van hun werken.

Voorbeelden van dichters/schrijvers zijn:

Marcus van Vaernewyck, Rederijkersgedicht (8e boek blz. 109).

Montaigne, Essais (Frans, 1532-92).

Mendoza

Carnero

Brautome, Vies des hommes illustres et grands capitaines étrangers (1665) blz. 463-77.

Allonso Ulloa (Italiaans).

Balthasar de Vargas, Lofzang op Alva (Spaans) 1568, heruitg. 1952.

Pedro de Padilla (Castiliaans) † 1595, (heruitg. 1880).

Geronimo Bermudez, La Hesperodia.

Romancero, anoniem.

Cervantes, Don Quichotte (1605, 39e hfdst.).

Historieschrijvers uit de 16e eeuw zijn:

Emanuel v. Meteren (Antwerpen 1535-† 1612).

1593, 1614 Duits. 1599, 1608, 1624 Ned. 1600

Latijn. 1608, 1726 Engels. 1618 Frans.

Pieter Bor (Utrecht 1559, Haarlem †1635).

Oorspronck, begin ende aanvang der Nederlantscher oorlogen etc. 1559, 1601, 1621, 1679.

Everhart van Reyd (Deventer 1550,

Leeuwarden † 1602). Uitg. 1626, 1633.

Vertaling in Latijn door D. Vossius.

Buitenlandse schrijvers zijn o.a.:

Thuanus 1604 Frans. Carnero 1625 Spaans.

Strada 1572/1649 Italiaans. Bentivoglio 1573/

1644 Italiaans. Le Noble 1692 Duits.

Mendoza 1591 Frans.

De bekendste schrijvers uit latere eeuwen zijn:

Grotius (Hugo de Groot) (Delft 1583, Rostock

† 1645). Annales 1659. Franse vert. 1662.

Agrippa d' Aubigne (1552-1630).

P.C. Hooft (1581-1647).

Thomas Asselijn (1620-1701). Hij schrijft een tragedie voor de schouwburg van Amsterdam.

Privilege van Staten v. Holl. 23-05-1714 en

21-05-1699 (?).

Voltaire (1694-1778).

Schiller (1759-1805).

August Bercht (1810). Deze schrijft als eerste een biografie.

Lamoraal wordt ook genoemd in verschillende Geuzenliederen.

G. de Ronck geeft hiervan een overzicht in het Zottegemse Jaarboek 1958/ 59, blz. 25- 81.

Lamoraal I

Goethe schrijft een tragedie die in 1790 wordt opgevoerd.

De muziek was oorspronkelijk van J. Fr. Reichardt.

In 1808 krijgt Beethoven de opdracht om nieuwe muziek voor dit stuk te schrijven. Dit wordt het bekende Opus 84, Ouverture Egmond uit 1810.

Ook latere componisten hebben zich met dit onderwerp beziggehouden.

1851 Edouard Grégoir.

1878 G. Dell Orefice, met een tekst van Faroglia.

1886 G. Salvayre, met een tekst van A. Wolff en A. Millaud.

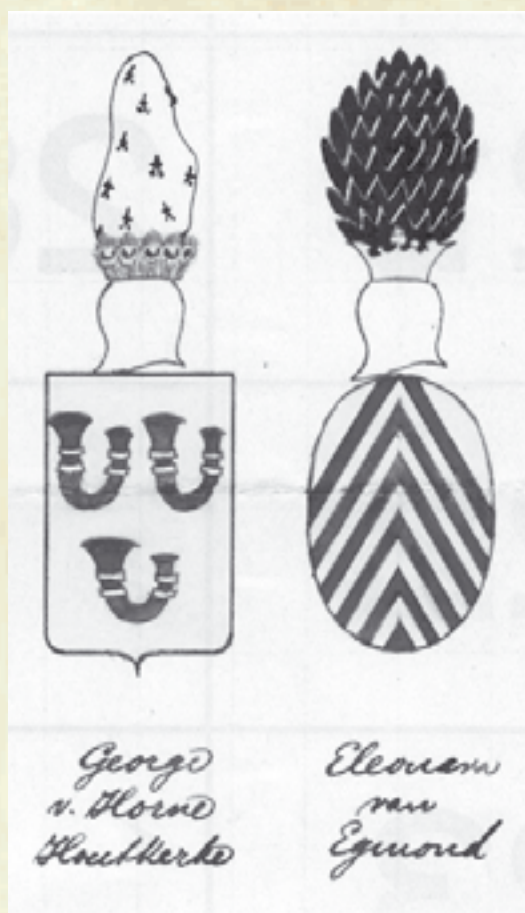

Hiernaast

A. ten Bruggencate
Bl. 4.

Links

Penning
11-10-1997
Geslagen in opdracht van:
Stichting Standbeeld Lamoraal van Egmond.

Miniatuur standbeeld

In 1998 werd een miniatuur van het standbeeld op de Markt geboetseerd door de Zottegemse kunstenaar Philip Timmermans, hoogte 35 cm.

Uitgevoerd in brons en imitatiebrons.

Hiernaast

Penning

Bron: v. Loon, Ned.Hist. penningen I- 275, 1.
door Gerard v. Bijlaer.



Philips (Willem) I

29e Heer van Egmont. van: 1568 tot: 1590
 5e Graaf van Egmont. van: 1568 tot: 1590

Vader: Lamoraal I Zie Nr. 54
 Moeder: Sabina v. Beieren

Geboren d.d. **-*-1558 te: Brussel.

Gehuwd d.d. 27-09-1579 te:

Met: Maria v. Horne *33 en *a

Dochter van: Maarten, Graaf v. Horne en Houtkerck, Burggr. v. Winoksbergen.
 en: Anna de Croy.

Zij geb. d.d.

Zij gest. d.d. Begraven te

Gestorven d.d. 14-03-1590 te: Ivry (gesneuveld).

Begraven d.d. te: Hierges (zijn hart te Zottegem).

*a: Volgens Hovaeus was zij een zus-ter van George v. Horne (gehuwd met Leonora v. Egmont 54-12).

Kinderen: Géén Opgevolgd door zijn broer Lamoraal II (zie Hfdst. 56).
 Br. 18307 noemt 5 kinderen, maar niet bij naam.

- Noten: *1 Willem v. Oranje was zijn voogd ? [Midd. Kast. N. Brabant blz. 162]
 *2 Voerde de titels Prins van Gavre, van Steenhuyze en van 't H. Rijk, Grande van Spanje, Baron van Gaesbeek, Sottegem, Armentiers, Fiennes, Hamaide, Auxy, Arquinghem, etc.
 *3 1571 Oud 14 jaar naar het Hof van Keizer Maximiliaan voor zijn opvoeding.
 *4 16-01-1571 Beleent Jacob Gerardsz. met 1/2 ven te Jisp (zuideinde). Laatste verm. 08-09-1645. [Ons voorgeslacht 289 blz. 401]
 *5 16-01-1571 Beleent Cornelis Gerardsz. met 1/2 ven te Jisp (noordeinde). Laatste verm. 24-04-1640. [Ons voorgeslacht 289 blz. 402]
 *6 02-04-1572 † Elisabeth v. Brunswijk- Lüneburg, weduwe van Karel, Hert. v. Gelre († 30-06-1538). Hierdoor hernieuwde aanspraken op het Hertogdom Gelre.
 *7 1576 Werd hij bij de Pacificatie van Gent in het bezit gesteld van de geconfisqueerde goederen van zijn vader. Hij keert terug naar Brussel. Nu was Lamoraal I weliswaar een van de rijkste edelen van de Nederlanden maar hij had ook veel leningen uitstaan. De opbrengsten uit zijn geconfisqueerde goederen waren dan ook nauwelijks toereikend om zijn schulden te voldoen. [Zie Ridders en Regenten blz. 143]
 *8 1576- 1579 Hr. v. Warmenhuizen etc.
 *9a 21-09-1576 Werd hij aangesteld als Kolonel over een Regiment met 10 compagnieën in dienst van de Staten Generaal.
 *9b 02-11-1576 Gevangengenomen. Augustus 1577 weer vrijgelaten.
 *10 1577 Is hij medeondertekenaar van de Unie van Brussel.
 *11 Met andere hoge edelen bevordert hij de aanstelling van Matthias v. Oostenrijk.
 *12 Hij wees het met geweld opdringende Calvinisme af en voegde zich bij de katholieke malcontenten. [Zie WP]
 *13 23-12-1577 Verwelkomt Willem v. Oranje te Brussel. Verzet zich tegen de aanstelling van Willem v. Oranje als Ruwaard v. Vlaanderen.
 *14 1578 Wordt samen met Lalaing verslagen te Gembloers door Juan v. Oostenrijk.
 *15 01-09-1578 Beleent Simon Jansz. Ceelen met Klein Cuperskamp te Egmond (B40b). Laatste verm. 02-10-1621. [Ons voorgeslacht 289 blz. 384]

Zie verder Bl. 05.

Philips (Willem) I

466



Opschrift: PHilippe I fils aîné de Lamoral I. 29 Seignr et 7 Comte d'Egmont

Deze tekening wijkt v.w.b. de stijl sterk af van de voorgaanden. Het is een voor die tijd gebruikelijk portret zoals we die overal elders in kastelen tegenkomen. Duidelijk is dit een aanvulling op de serie tot en met Lamoraal I. Opvallende details:

1. Gulden Vliesketen, dus het portret is na 1586 vervaardigd.
2. Géén zwaard, wel de bijbehorende draagriem.
3. Er is geen wapen van de echtgenote weergegeven.

Philips (Willem) I

467

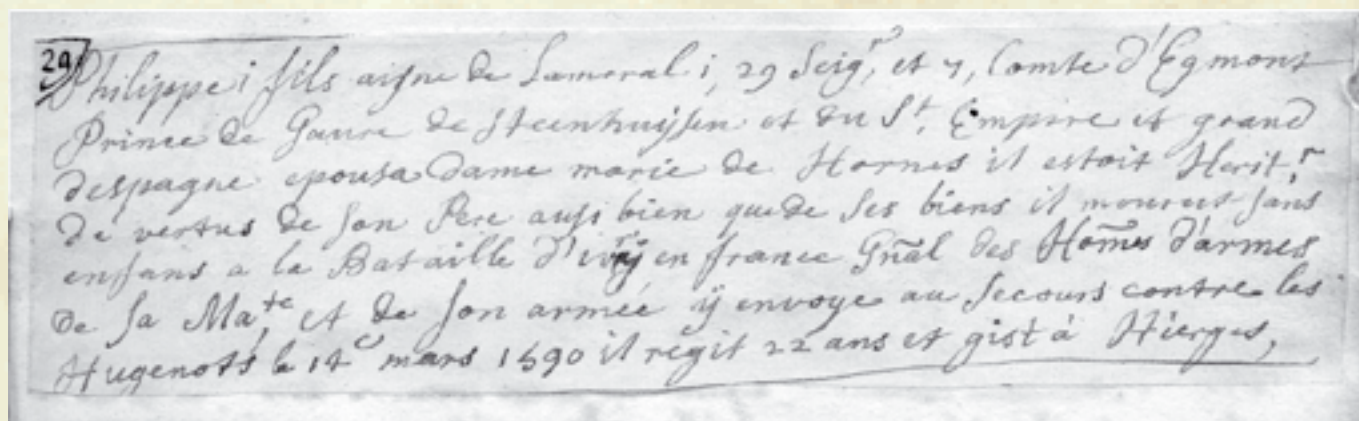

v/d Schelling

Philips de I. oudste zoon van Lamoraal de Ie. de XXIXe Heer en VII Graaf van Egmond, Prins van Gavre, van Steenhuijsen en vant H. Rijk, en Grande van Spanjen, troude Vrow Maria van Hoorn, Hij was erfgenaam van de deugden van zijnen Vader, zowel als van zijne goederen. Hij stierf zonder kinderen, in een slag van Ivrij in Vrankrijk, als Generaal van de krijgslieden van zijne Majestijt, en zijne Armee, aldaar gezonden tot hulp tegen de Hugenoten, den 14 Maart 1590. Hij regeerde 22 jaaren, en is begraven te Hierges.

Brussel 18307.

Philippe, comte Egmond, prince de Gavre et Steenhuse, baron de Sotteghem, Armentiers, Fiennes, gouverneur et capitain-general de la province d'Artois, chevalier du orde de la Toison d'Or, fut tuee en la bataille de Jury l'an 1590, nayant V d'enfans de sa femme Maria de Hornes (fille de Martin de Hornes, comte de Hautekerke, viscomte de Berges-Winocq, et d'Anna de Croy).

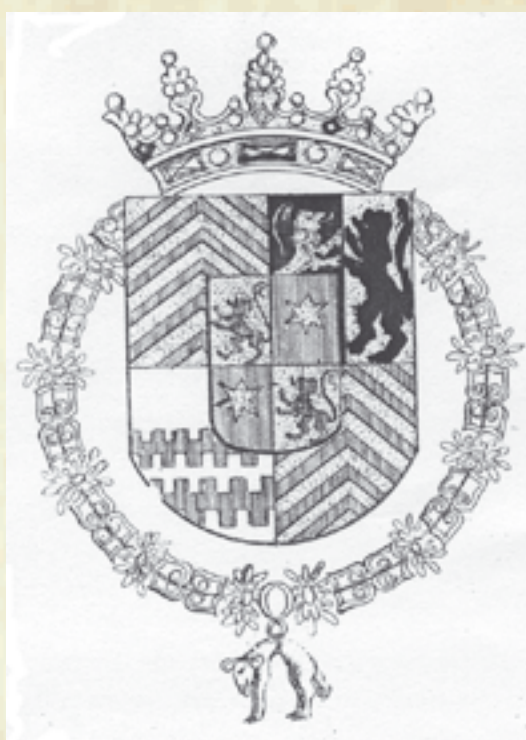

Hierboven

Franstalig tekststrookje.

Hiernaast

Het door Philips Willem gevoerde wapen.

Bron:

Hist. Bibl. J. Lute. Het wijkt overigens af van het door Brussel 18307 aangegeven wapen.



1	2	3	4
		9 10	
		11 12	
5	6	7	8

1= Egmont
2= Arkel
3+ 4= Gelre
5+ 6= Gelre
7= Egmont
8= Arkel
9/ 12= Luxemburg-Fiennes

Philips voert als eerste dit wapen.

Philips (Willem) I

Kwartierstaat

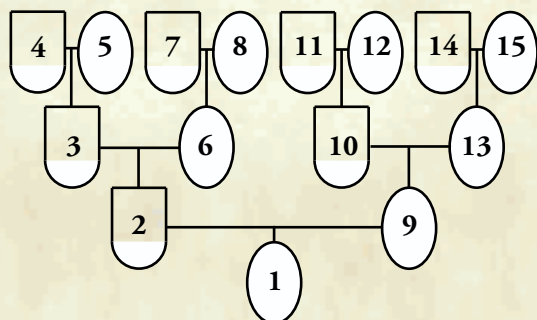

Haar broer George huwt met Leonore v. Egmont (Hfdst. 54 nr. 12).

Maria v. Horne huwt 2e: Caspar v. Genève, Marquis v. Lalaing (Lullin). [J. Kok]

Verklaring

van de hiernaast weergegeven Kwartierstaat:
Ontleend aan Brussel 18307 fol. 57R.

- 1 Maria v. Horne etc. † **.
- 2 Maarten, Gr. v. Horne en Houtkerck, Burggr. v. Winoksbergen †**.
- 3 Maximiliaan v. Horne † **.
- 4 Symon v. Horne † **.
- 5 Margaretha de Montmorency † **.
- 6 Barbara v. Montfoort † **.
- 7 Jan v. Montfoort † **.
- 8 Wilhelmine Naeltwijck † **.
- 9 Anna de Croy † **.
- 10 Anthony de Croy † **.
- 11 Philips de Croy † **.
- 12 Walburge de Moers (Meurs) † **.
- 13 Anna van der Gracht † **.
- 14 Francois van der Gracht † **.
- 15 Anthonette v. Stavele (Herlies) † **.

Hiernaast

Portret van Philips I uit MCLXXXIX (1589).
Opvallend is dat hij hier niet met de hem
in 1586 verleende Gulden Vliesorde wordt
afgebeeld.

Afmeting 129 x 45 cm, olieverf op hout.
Kasteel Gaasbeek Inv. nr. 0406.

Het is een luik van een Triptiek waarvan het
middendeel verloren is gegaan.

Het andere luik bevat een portret van Maria v.
Horne.



Philips (Willem) I

- Noten: *16 16-10-1578 Beleent Nikolaas Jansz. na opdr. uit eigen met 1 morgen te Velsen. Ruilt dit 11-10-1591 voor 2 croften te Wijk aan Duin. Laatste verm. 15-09-1632. [Ons voorgeslacht 289 blz. 423]
- *17 04-06-1579 Laat de Hallepoort te Brussel bezetten, moet echter vluchten.
- *18 19-07-1579 Na onderhandelingen met de Hertog van Parma verzoent hij zich met de Spaanse Koning en neemt dienst in het leger van de Landvoogd. Maakt als veldheer hoge kosten.
- *19 1578 Drie compagnieën Statenleger worden in het Hof te Brussel ingekwartierd. Krijgt, nadat er werd geplunderd, toestemming om zijn inboedel hier weg te halen.
- *20 Doet een vergeefse poging om Brussel voor Parma te verrassen.
- *21 1579 Betrokken bij een complot tegen Willem v. Oranje. Goederen door de Staten v. Holland verbeurdverklaard.
- *22 30-03-1580 Wordt hij door de Staatsen gevangengenomen. In 1585 wordt hij uitgewisseld tegen de la Noue.
- *23 04-10-1582 Bij resolutie van de Staten van Holland ontslagen als Heer van Egmont en Purmerend. [Versl. Arch. XXVII dl. 2 p. 104]
- *24 *** Stadhouders en Kapitein-Generaal van Artois (Noord Frankrijk, hoofdplaats Arras).
- *25 1585 Philips, Koning v. Spanje schenkt Maria v. Horne de geconfisqueerde goederen van Willem v. Horne (Heeze, Leende). [Midd. Kast. N. Brab. blz. 161]
- *26 1585 Wordt door Farnese verplicht het Hof te Brussel te restaureren en te meubileren.
- *27 27-06-1585 Beleent Jan Jansz. Leidekker met een stuk land in de Sammeerpolder te Egmond Binnen. Laatste verm. 09-03-1649. [Ons voorgeslacht 289 blz. 381] *a
- *28 1586 Gouverneur van Atrecht.
- *29 1586 Nieuwe Vaart te Egmond op de Hoef verlengd. Erven tussen de Nieuwe Vaart en de Kerkstraat in leen uitgegeven. [v.d. Berg Hist. Kad. blz. 1332/ 33]
- *30 1586 Ridder van het Gulden Vlies Nr. 270. Verleend door Philips II.
- *31 14-03-1590 Door de Koning met hulpstroepen naar Frankrijk gezonden. Verslaat Hendrik v. Bourbon, Koning van Navarra en kroonpretendent van Frankrijk te Ivry la Bataille en de troepen van de Ligne onder de Hertog van Mayenne. Sneuvelt 14-03-1590 te Ivry.
- *32 Lit.: L. v.d. Essen, Al. Farnése, prince de Parme, II (1934), passim. Zie ook art. van M. v. Durme: Philips Graaf v. Egmond dl. 1 kap. 429/30. A. Henne en A. Wouters o.c. dl. 1. p. 365 e.v.
- *33 Maria v. Horne huwde 2e 1593 Caspar de Genève, Markies v. Lullin. Weduwnaar van Anthoinette de Fouchier. Hij overleed 23-06-1619 (oud 71 jaar).
- *34 Maria v. Horne laat in 1602 de Hotels te Brussel over aan haar zwager Karel (Hfdst. 57).

*a: Het z.g. Snoek-land B 317.

Aanvullingen:

- *35 1575 Te Antwerpen door de Spanjaarden gevangen genomen en voor Rhoda gebracht. [Hovaeus]

Lamoraal II

30e Heer van Egmont. van: 1590 tot: 1617
 6e Graaf van Egmont. van: 1590 tot: 1617

Vader: Lamoraal I Zie Nr. 54
 Moeder: Sabina v. Beieren

Geboren d.d. na 1558 *a te: *a: Vlg. Brussel
 1857 geboren in ~
 1564.
 Gehuwd d.d. 21-08-1608 te: In 1572 was bij
 Met: Marie de Pierrevive *1 bijna 8 jr. oud.
 Dochter van: ** Hr. v. Lesigny.
 en:
 Zij geb. d.d.
 Zij gest. d.d. Begraven te:
 Gestorven d.d. 23-05-1617 oud ~ 59 jr. te: Brugge.
 Begraven d.d. te: Zottegem.

Kinderen: géén Opgevolgd door zijn broer Karel II (Zie Hfdst. 57).

- Noten: *1 Zij was een nicht van de Hertog v. Rohan.
 *2 Was geen Ridder.
 Voerde de titels Prins van Gavre, van Steenhuyze en van 't H. Rijk, Graaf van
 Fiennes, Markgraaf van Ville, Grande van Spanje.
 *3 Studeerde in Keulen en Mainz. [Hovaeus en Dek]
 *4 Studeert geruime tijd te Keulen. Verbleef daarna bij de Hert. v. Kleef. Reisde
 naar Frankrijk en verbleef bij Kg. Hendrik III (gehuwd met zijn nicht). Na de
 dood van Hendrik III vertrok hij naar Brabant, later naar Holland. Verbleef op
 zijn landgoed te Egmond. Keert overladen met schulden terug naar Frankrijk.
 Huwt een nicht van de Hert. v. Rohan, Maria Penthievre. *b Gaat naar Henegouwen.
 Hij † te Brugge. [J. Kok]
 *5 Was een losbol die zich diep in de schulden stak. [Zie J.A. Wijs Bijdrage tot
 kennis van het leenstelsel in de Republiek Holland ('s- Gravenhage 1939) blz. 46]
 *6 02-03-1581 Beleend met Zuylen en Westbroick. Draagt dit 09-07-1610 over aan
 Anthonis v. Lalaing, Gr. v. Hoogstraten. [Rep. Stichtse leenprot. Maris nr. 504
 (AA.57vo en BB, L1)]
 *7a 1582 Betrokken bij een moordpoging op Oranje en Anjou door Salseda.
 Gevangengenomen, krijgt gratie. Vertrekt naar Frankrijk.
 *7b 11-10-1591 Beleent Nikolaas Jansz. met 2 croften te Wijk aan Duin. Laatste
 verm. 15-09-1632. [Ons voorgeslacht 289 blz. 433]
 *8 04-05-1592 Tienden van Warmenhuizen verkocht aan Walraven v. Brederode.
 *9 Bewoont van 1595 tot 1605 de ruïne van het Kasteel Egmond op de Hoef. Was
 toen 37 jr. oud. Laat het Entreegebouw min of meer opknappen/ bewoonbaar
 maken.
 *10 07-07-1595 Resolutie van de Staten van Holland etc. betr. de confiscatie van de
 Egmontgoederen. Ontvangt de geconfisqueerde goederen retour.
 *11 18-12-1595 (99?) Resolutie van de Staten van Holland etc. betr. Rechten van
 Crediteuren.
 *12 19-12-1595 Loeff v. Harlaer aangesteld als Schout v. Egmond.
 *13 29-12-1595 Pieter v. Egmond Aalbrechtsz. aangesteld als Schout van Egmond op
 Zee, David Juriaensz. en Steven Jansz. Metselaer als Bode van Egmond op Zee.

*b: Naam volgens
 J. Kok.

Zie verder Bl. 05.

Lamoraal II



Opschrift: 30 Lamoral, 2 fils second de Lamoral 1 xxx S. et.
viii Comte deugmont

Lamoraal II

v/d Schelling

Lamoraal de Ite tweede Zoon van Lamoraal de Ie XXXe Heer, en VIIIe Graaf van Egmond Prins van Gavre, van Steenhuijsen en van't H. Rijk, Graaf van Fiennes, Markgraaf van Ville, en Grande van Spanjen, troude Vrouwe Maria van Pierevisve, een Nigt van den Hertog van Rohan, en stierf te Brugge zonder kinderen, den 23 Meij 1617 en legt begraven te Zottegem, hebbende geregeert 27 jaaren.

Hieronder
Franstalig
tekststrookje.

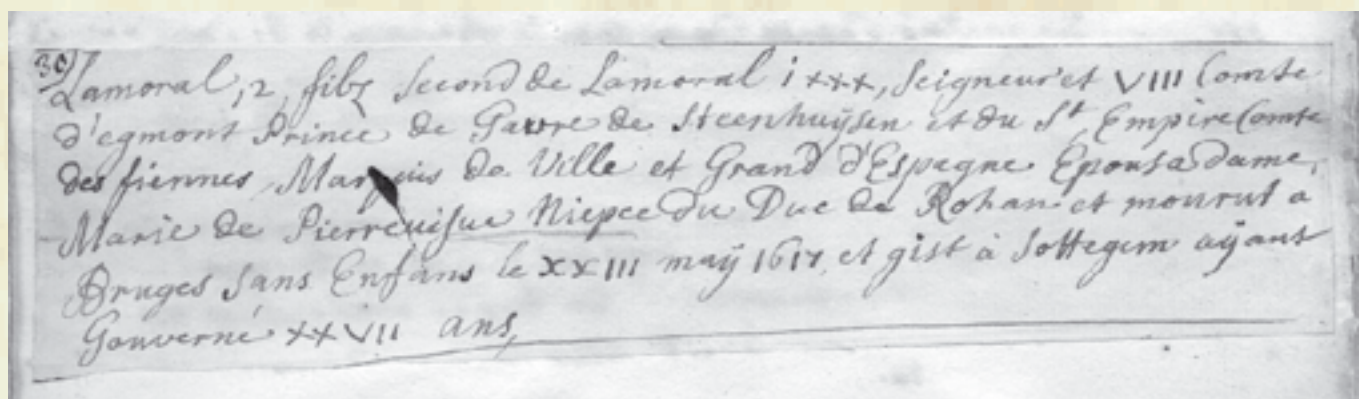

Brussel 18307.

Lamoral, comte d'Egmont, prince de Gavre, a pres son frere Philippe, fut mariee en France avec Maria de Pierrevive, fille du baron de Lisingny. Il mourut sans en fans l'an 1617.

Kwartierstaat

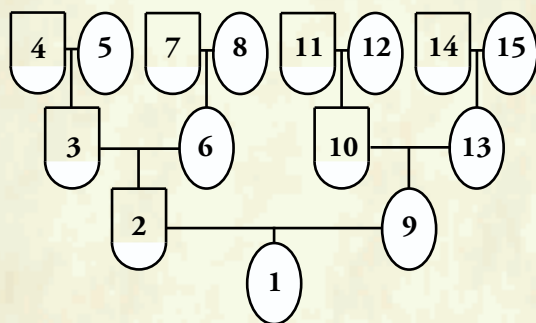

Verklaring

van de hiernaast weergegeven Kwartierstaat:

- 1 Marie de Pierrevive † **.
- 2 ** de Pierrevive, Hr. v. Lesigny † **.
- 3
- 4
- 5
- 6
- 7
- 8
- 9 ** † **
- 10
- 11
- 12
- 13
- 14
- 15

Lamoraal II



1	2	3	4
	9	10	
	11	12	
5	6	7	8

1= Egmont

2= Arkel

3+ 4= Gelre

5+ 6= Gelre

7= Egmont

8= Arkel

9/ 12= Luxemburg-Fiennes

Brussel 18307

Lamoraal II

- Noten: Anthonys Gerritsz. is Kastelein op het Kasteel v. Egmond op de Hoef.
- *14 13/16-07-1596 Diverse grondstukken te Alkmaar in het openbaar geveild.
- *15 10-06-1597 Cornelis v. Rietwijk aangesteld als Baljuw v. Egmond. Hij volgt Justus v. Sanders op.
- *16 22-12-1597 Zie noot Hfdst. 54 betr. eilandjes in het Egmondermeer.
- *17 1598 Reynout v. Brederode, Heer v. Veenhuizen koopt de Heerlijkheid Spanbroek en Spierdijk.
- *18 Johan v. Mierop koopt de Heerlijkheid Hoog- en Aartswoude, Zuylen en Westbroek (In het Sticht), de Heerlijkheid Egmond met het Slot en de Heerlijkheden Egmond op Zee en Rijnegom. *a
- *19 1598 Heerlijkheid Oudkarspel verkocht aan de Staten v. Holland.
- *20 13-09-1598 † Philips II, Kg. v. Spanje, opgevolgd door Philips III † 1621.
- *21 12-11-1598 Verkoopt de Hofweiden A137 t/m 142 en A183/84 aan Isaac le Maire. [v.d. Berg Hist. Kad. blz 110]
- *22 20-11-1598 Openbare veiling waarbij al het nieuwe land in het Egmondermeer werd verkocht. [Graf. Rek. 1599 fol. 32vo]
- *23 1599 Jonker Pieter du Pré, Hofmeester van de Graaf v. Egmont (tot 1603).
- *24 1599 De Kanunniken hebben van de Graaf v. Egmont de tienden v. Assendelft in erfpacht.
- *25 1599 Liquideert zijn bezittingen te Holland en vertrekt naar Frankrijk. Neemt zijn archief mee, waaronder twee kaarten. [Jrb. Alkmr. 1972 blz. 85]
Kaarten: [Arch. Nat. Paris Coll. Pignatelli Cote N. III, Pays Bas 10 en 11]
Kaart nr. 10: Kopiekaart met overzicht bezit in het Egmonder- en Bergermeer.
Kaart nr. 11: Registratie van het Grafelijke bezit te Egmond.
- *26 03-05-1599 Ridderschap, Edelen en Steden ordonneren dat de officie van de Graefschappe van Egmond en andere Heerlijkheden toebehooren hebbend Heer Philips in zijn leven Graeve van Egmond in den voorsz Lande gelegen (**door desselfs vijandelijke prejudicie an de selven Lande vervallen**) haer commissie van ons ontfangen zullen etc. en stellen Johan v.d. Meulen aan als Rentmeester.
- *27 16-06-1599 Johan v.d. Meulen doet de eed als Rentmeester.
Zijn voorganger (inmiddels overleden) was Anthonis Sonck. Zie Bl. 06.
Diens voorganger was Augustijn v. Teijlingen.
Als Raad en Rekenmeester van het Huis v. Egmont wordt genoemd Willem Schouten. Cornelis v. Morienne en Johan v. Sonnevelt waren Meesterknappen.
- *28 31-12-1599 Eerste rekening van Johan v.d. Meulen als Rentmeester over het jaar 1599/ 1600.
Deze rekening, een min of meer volledige staat van inkomsten en uitgaven, waaraan toegevoegd diverse kopieën van nader genoemde resoluties etc. is bewaard gebleven en berust momenteel in de privé-collectie van de Heer J. Lute.
Totaal aan inkomsten: 16782 £- 6 st.- 12 d.
Totaal aan uitgaven: 21286 £- 15 st.- 0 d.
In de periode 30-08-1599 tot 01-11-1600 neemt Lamoraal een bedrag van 6009 £-72 st. op.
- *29 18-11-1600 Johan v. Oldenbarnevelt koopt de Heerlijkheid Berkel en Rodenrijs.
- *30 1601 Verkoopt Warmenhuizen en Harenkarspel aan de Staten v. Holland.
- *31 15-03-1601 Rekening van Dirk v. Teijlingen, Rentmeester van de Graaf v. Egmont; 01-01-1570- 31-12-1570= XIe rekening, geregistreerd in het manuscriptregister van de Abdij fol. 69 e.v.
- *32 13-03-1601 Gecommitteerde Raden van de Staten van Holland ende Westfriesland committeren verschillende personen voor een proces tegen v. Egmont.
- *33 31-08-1601 Resolutie van de Staten van Holland etc. betr. Verkopinge te procederen voor de Crediteuren.

*a Volgens Hovaeus was Cornelis v. Mierop Ontvanger generaal van Holland.

De confiscatie van de Egmontgoederen vond dus plaats op grond van de houding van Philips v. Egmont (Hfdst. 55).

Harenkarspel staat in 2004 op naam van de Hr. Keesoom te den Haag.

Lamoraal II

- Noten: *34 20-12-1601 Zie noot Hfdst. 54 betr. eilandjes in het Egmondermeer.
- *35 1603 Willem Schouten verm. als Raad en Rekenmeester van de Graaf v. Egmont. [v.d. Berg Hist Kad. blz. 116]
- *36 15-03-1603 Beleent Dirk Zoutman Pietersz. na opdr. uit eigen met 150 roeden geestgrond te Rinnegom. *1 Laatste verm. 22-01-1633. [Ons voorgeslacht 289 blz. 416] *1: B83c
- *37 01-12-1604 Beleent Pieter Ruych Jansz., Sekr. v. Huisduinen na opdr. uit eigen met een meertje gen. de Grote Wiel te Huisduinen. Laatste verm. 04-05-1646. [Ons voorgeslacht 289 blz. 400]
- *38 1605 Verlaat definitief Egmond en gaat naar Frankrijk.
- *39 08-04-1606 Beleent Anton Hagenoy Heusden (Dr. in de rechten) na opdr. uit eigen met een huis + hofstede gen. Hagenoy in de meren te Egmond met 664 roeden land. E 59/62 Laatste verm. 04-05-1646. [Ons voorgeslacht 289 blz. 385]
- *40 1607 Staten v. Holland verkopen krachtens onwillig decreet Warmenhuizen voor f. 10050,00 Car. gld. aan Gozello Gybels en Frederik v/d Elburch.
- *41 07-03-1607 Resolutie van de Staten van Holland etc. betr. Presentatie van Lamoraal v. Egmont. Teruggave van onverkochte goederen, uitgezonderd Huisduinen
- *42 Verkoopt diverse stukken land. [Hist. Kad. Egmond J. v.d. Berg]
- *43 1607 Verkoopt het Graafschap Egmont en de Heerlijkheid Purmerend aan de Staten van Holland.
- *44 09/12-10-1607 Decreet van Hof v. Holland. Het origineel is sinds 1737 bij de Heer v. Egmont v.d. Nieuwburg.
- *45 09-04-1609 Bestand van Goederen opgemaakt. *2: Kinnemans
- *46 06-11-1613 Beleent Frederik Cornelisz. *2 na ruil met land te Niedorp (zie 11-10-1413) met zijn huis en erf op de Langestraat te Egmond Binnen. Laatste verm. 27-04-1648. [Ons voorgeslacht 289 blz. 385] 392/93
- *47 27-12-1613 Sententie van preverentie van de goederen van Egmont.
- *48 Harencarspel komt in handen van Juriaan v.d. Moere † 14-02-1669. Via zijn dochter Alida v.d. Moere † 30-06-1730 gehuwd met Floris v. Teylingen † 07-04-1728, komt het aan Cornelis v. Teylingen, Burgermr. v. Alkmaar † 22-01-1738.
- *49 1722 De Kastelein van het Hof v. Holland verkoopt: voor f. 64500,00 de 3 Egmondten + Rinnegom en voor f. 11000,00 het Slot v. Egmont met de aanhangende achterlenen aan: Jhr. Gerard v. Egmont v.d. Nieuwburg.

Aanvullingen

- *50 Vóór 1599 † Anthonys Willemsz. Sonck, rentmeester van Egmond. Hij was gehuwd met Catrijna Eelincxdr., zij woont in Alkmaar. Hij bezat D 43/52. Testament van 11-01-1599.

Karel II

31e Heer van Egmont. van: 1617 tot: 1620
 7e Graaf van Egmont. van: 1617 tot: 1620

Vader: Lamoraal I Zie Nr. 54
 Moeder: Sabina v. Beieren

Geboren d.d. na 1547 *a te: la Hamaide.

Gehuwd d.d. **-*-1590 te: Artois.
 Met: Maria *2

Dochter van: Gilles de Lens, Baron v. Aubigny en Artois.
 en: Leonore de Douvrain, Vr. v. Longeville.

Zij geb. d.d.

Zij gest. d.d. Begraven te:

Gestorven d.d. 18-01-1620

Begraven d.d. te: Den Haag max. 73 jr. oud. *b
 te: Armentiers (N. Frankrijk). *c
 Zijn hart te Zottegem.

Kinderen:

1 Magdalena Dek XIF1 Zij † 09-11-1663.

Geh. 1613 met Alexander v. Arenberg *d,
 Prins v. Chimay, Gr. v. Beaumont, Bar. v.
 Commines en Avesnes † 1629. Zn. v. Karel
 v. Ligne, Prins v. Arenberg en Anna de Croy,
 erfdochter van Aarschot en Chimay.

*a: Mees noemt
 Juni 1564.
 Vlg. Brussel 1857
 was hij in 1572
 5½ jr. oud.

*b: Volgens Hovaeus
 na een lange ziekte.
 *c: vlg. Bont in
 Zottegem.

*d: Volgens Hovaeus
 was hij een broer
 van de Hertog van
 Aarschot.

2 Alberta Dek XIF2 Zij † 28-07-1621.

Geh. (1611 *e) met René v. Renesse v.
 Warfuse, Burggr. v. Montenaken, Bar. v.
 Resnes en Gaasbeek, Hr. v. Bievre Perseille.
 Zn. v. Willem v. Renesse, Hr. v. Perseille en
 Anna v. Rubempre. *f
 Niet gehuwd.
 Zie Nr. 58.

*e: Volgens Hovaeus.

3 Philipa Sabina Dek XIF3

4 Louis I (Lodewijk Ernst)

*f: Zie ook Midd.
 Kast. N. Brab. blz.
 162. v/a 1615 Hr.
 v. Heeze- Leende.

Noten: *1 Prins v. Gavre, Bar. v. Sottegem, Armentiers, Fiennes, Hamaide, etc.
 Pair van het Land van Kamerijk., Stadhouders van Namen.

*2 Zij was mogelijk weduwe van Anthony de Croy.
 Zij was Erfbaronesse van de Graafschappen van Boulonje, Aubignies, Habart,
 Longeville en andere grote goederen.

*3 Ridder van het Gulden Vlies 1599 Nr. 295. Verleend door Philips III.

*4 Blijft trouw aan de Spaanse koning.

*5 Woont *** op het kasteel 't Bos te Namen (Mees noemt een Huis te Namen).
 In 1593 woont hij op het Hof te Brussel.

*6 1593 Kreeg hij enige verbeurdverklarde bezittingen van zijn vader terug.

*7 ** Gezant voor de Koning in Denemarken en Duitsland.

Speelt een rol aan het Hof van Aartshertog Albrecht (1599-1621) en Isabella.

*8 04-11-1599 Gouverneur en Kapitein-Generaal van Namen. [Dek]

*9 1602 Ontvangt het Hof te Brussel van zijn schoonzuster.

Op het Hof was een fidei-commis gevestigd, zodat deze niet op aangehuwde
 familie kon overgaan.

Laat het Hof in Renaissance Stijl verbouwen.

*10 1612 Stichting van een klooster voor Ongeschoeide Karmelieten naast het Hof.

Zie verder Bl. 03.

Karel II

477



Opschrift: Charles, 2 fils cadet de lamoral. 1 xxxi Sr.
31

Opmerkelijk is de Gulden Vliesketen zonder Lam. Het schilderij moet dus na 1599 vervaardigd zijn.

Hij was toen ~52 jr. De stand van de voeten is onjuist. Draagt het schild op een vreemde wijze.

Karel II

v/d Schelling

Karel de IIe jongste Zoon van Lamoraal de Ie. XXXIe Heer en IXe Graaf van Egmond, Prins van Gavre, van Steenhuijse en van't H. Rijk, en Graaf van Hoorn, Fiennes, Bueren, Leerdam, Grande van Spanjen, enz., troude Vrouwe Maria de Lens Erfbaronesse van de Graafschappen van Boulonje, Aubignies, Habart, Longeville, en andere groote goederen, bij welke hij verwekt heeft vier kinderen, Louis Graaf van Egmond, Machtild Princes van Chimsij, Anna Gravinne van Warfuse, Philippote - Sabine gestorven ongetrouwd. Hij was een strijdbaar, braaf, en wijs Prins, en Gouverneur van het Graafschap, Kasteel en Bosc van Namur. Hij heeft bekleed verscheijde Gerandschappen, in Donomsrken *1 Duijtsland, en stierf in den Haag den 18 Junij alleen geregeert na de dood van zijn Broeder drie jaaren

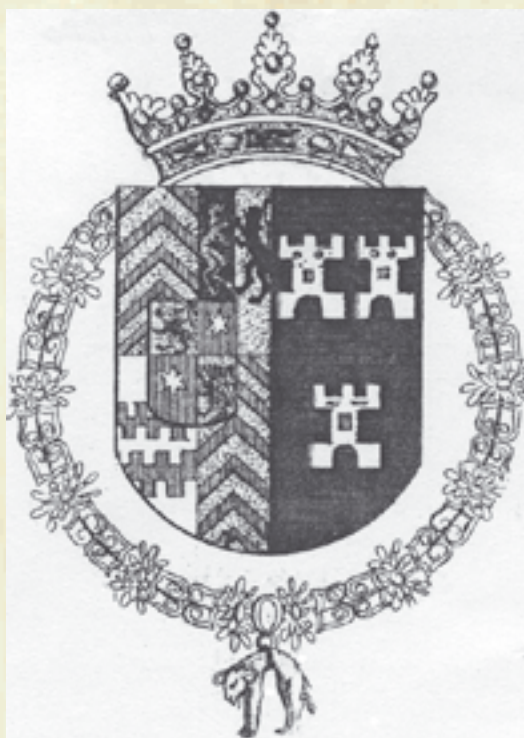

*1 Donomsrken =
Denemarken.

312
Charles, 2. fils cadet de Lamoral I^{er} XX^{es} Seigneur et g. Comte d'egmont Prince
de gavra de Steenhuyse et du St empire et Comte de hornes fiennes
buiren leerdam grand d'Espagne et épouse dame Marie de lens des Comtes
de boulogne Baronne Meritiers de ~~Chimsij~~ ~~Anna~~ ~~Contesse~~
~~warfuse~~ ~~Phie~~ ~~Sabine~~ ~~morte~~ ~~marier~~ ~~il~~ ~~estoit~~
d'aubignies habart Longeville et autres grands biens de laquels il eut 4 enfans
Louis Comte d'egmont magdel Princesse de Chimay Anne Contesse de
warfusee Phie Sabine morte marier il estoit vaillant brave et sage
Prince il fut Gouverneur des Comte chaux et bois de Namur il fut
plusieurs ambassades en venemarg et allemagne et mourut a la Haye
le 18 de juin 1620 et gist à armentieres ayant seulement regij apres la mort
de son frere trois ans ~

- Noten: *11 1619 Verkoopt Beierland aan Diderik Nath. [Dek]
Houdt daar niets aan over omdat de koopsom diende om schulden te voldoen
(hypotheekschuld 210161 gulden). De rest diende om de crediteuren van zijn
broer Lamoraal II tevreden te stellen. [Ridders en Regenten blz. 143.]
- *12 In het familiearchief Egmont- Pignatelli te Brussel bevindt zich:
Tableau généalogique sommaire des familles d'Egmont et de Lens-en-Artois,
dressé pour les besoins d'un procès, s.d. [XVIIe s.]
- *13 Kreeg Beyerland uit testament van zijn zuster. [Hovaeus]
- *14 In zijn tijd werd het Kasteel van Sottegem herbouwd. [Zott. Jrb. 29 blz. 54]

Hierboven
Franstalig
tekststrookje.

Karel II

479



1	2	3	4
	9	10	
	11	12	
5	6	7	8

1= Egmont
 2= Arkel
 3+ 4= Gelre
 5+ 6= Gelre
 7= Egmont
 8= Arkel
 9/ 12= Luxemburg-Fiennes

Brussel 18307.

Charles, comte d'Egmond, prince de Gavre, baron de Sottegem, Armentiers, Fiennes, pair de Cambresis, gouverneur de Namur, chevalier du orde de la Toison d'Or, mourut l'an 1619, espousa Maria de Lens, dame hertiere d'Aubignies, fille de Gilles de Lens, seigneur d'Aubignies, et d'Leonora de Douvrain, de laquelle il procrea

1 Louis, qui suit cy-apres.

2 Magdalena Egmont, femme d'Alexander d'Aremberge, prince de Chimay, comte de Beaumont et d'Avesnes, baron de Commines, chevalier du orde de la Toison d'Or, fils de Charles de Ligne, prince d'Aremberge et du St. Empire, chevalier du orde de la Toison d'Or, et d'Anna de Croy, heritiere d'Arschot. Il mourut l'an 1629.

3 Albertine Egmond, femme de Renee de Renesse, cree premier comte de Warfuse par l'Empereur Rodolphe II, vicomte de Montenacq, baron de Reves et Gaesbeke, seigneur de Bieveren, Perselle, cheff des finances du roy d'Espagne, fils de Guillaume de Renesse, seigneur de Perseille, et Anna de Rubempre.

4 Sabine Egmond.

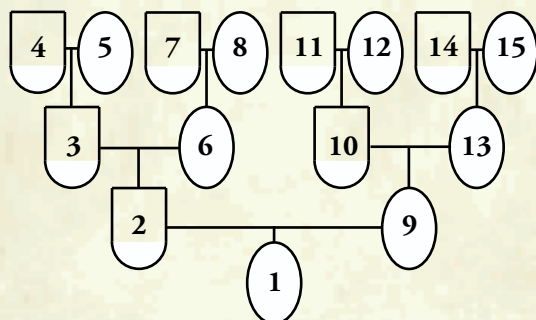
Kwartierstaat**Verklaring**

van de hiernaast weergegeven Kwartierstaat:
 Bron Br. 18307 fol. 59R.

- 1 Maria de Lens † **.
- 2 Gilles de Lens, Bar. v. Aubigny en Artois †**.
- 3 Gilles de Lens † **.
- 4 Gilles de Lens † **.
- 5 Anthonette Goury † **.
- 6 Mathilde Habavry † **.
- 7 Pierre Sr. Habavry † **.
- 8 Anthonette ** † **.
- 9 Leonora de Douvrain, Vr. v. Longeville † **.
- 10 Robert de Douvrain † **.
- 11 Jacques de Douvrain † **.
- 12 Isebeau de Bergen † **.
- 13 Margarita de Ghistelles † **.
- 14 Jan de Ghistelles † **.
- 15 Isabeau de Schore † **.

Louis (Lodewijk Ernst)

32e Heer van Egmont. van: 1620 tot: 1654
 8e Graaf van Egmont. van: 1620 tot: 1654

Vader: Karel II Zie Nr. 57
 Moeder: Maria de Lens, Barones de Aubigny

Geboren d.d. **-*-1600 *a te: *a: Volgens Hovaeus.

Gehuwd d.d. 09-02-1621 te:

Met: Maria Margaretha (erfdochter). Zie*2

Dochter van: Floris, Graaf v. Berlaymont.
 en: Maria Margaretha, Gravin v. Lalaing, Barones v. Escornaix.

Zij geb. d.d.

Zij gest. d.d. 17-03-1654

Gestorven d.d. te: St. Cloud.

Begraven d.d. 27-06-1654 *b te: St. Cloud te Parijs. *b: Vlg. Dek 27-07-1654

Kinderen:

1 Philips II Zie Nr. 59

2 *** (dochter) Niet gehuwd.

- Noten: *1 Prins v. Gavre, Bar. v. Hamaide en Aubigny.
 Grande v. Spanje.
 *2 Zij was Barones van Hierges en Lens, Vrouwe van Floyon.
 Zij was eerder gehuwd met Anthony v. Lalaing, Graaf v. Hoogstraten en
 Renneburg, Baron v. Montigny (geb. 1589 †26-09-1614). Zoon van Willem
 v. Lalaing etc. en Maria Christina v. Egmont (54-5 Zie Hfdst. 54 noot 153).
 [Voor Stamboom Lalaing zie Dek Egm. blz. 59]
 *3 Kamerheer van Koning Philips III v. Spanje.
 *4 Ceremoniële functie aan het Hof van Aartshertog Albrecht en Isabella.
 Albrecht was vanaf 1598 Heer der Nederlanden.
 *5 Hoofd van de Franse grenstroepen.
 Werkte hij voor zijn schoonvader Floris v. Berlaymont als
 Stadhouderskapitein-Generaal in Luxemburg. [Br. 18307]
 *6 31-03-1621 † Philips III Kg. v. Spanje, opgevolgd door Philips IV † 17-09-1665.
 *7 13-06-1621 Begeleidt de rouwkoets van Aartshertog Albrecht.
 *8 Ridder van het Gulden Vlies 1624 Nr. 360. Verleend door Filips IV.
 *9 1628 Sticht met zijn echtgenote het klooster te Peruwez bij Valenciennes (N-Fr.).
 *10 1632 Sluit zich aan bij een samenzwering van de Zuidelijke Nederlanden
 tegen Spanje (losmaking van de Zuidelijke Nederlanden van Spanje).
 *11 1634 Vlucht naar Parijs. Zijn vrouw blijft bij haar zoon te Brussel.
 *12 15-07-1639 Bij verstek ter dood veroordeeld.
 Zijn neef v. Arenberg wordt gevangengenomen en in 1640 te Madrid ter
 dood gebracht.
 *13 18-04-1646 Doet aanspraken op het Hertogdom Gelre. [Arch. Nat. Paris T
 diverse stukken hierover]

Zie verder Bl. 05.

Louis (Lodewijk Ernst)

481



Opschrift: 32 Louijs I fils unique de Charles 2, xxxii Sr. et x me
comte dEgmont

Opmerkelijk is de Gulden Vliesketen, dus het schilderij moet na 1624 vervaardigd zijn. De eerste met een lange haardracht. Een vergelijkbaar portret is dat van Wolfert v. Brederode 1653/ 54. Zie Bl. 03.

Louis (Lodewijk Ernst)

v/d Schelling

Louijs de Ie eenige Zoon van Karel de Iie, de XXXIie Heer en Xe Graaf van Egmond, Prins van Gavre, van Steenhuijsen, en van't H. Rijk enz, Graaf van Hoorn, Fiennes, Bueren, Leerdam, Ysselstein, Markgraaf van Longeville, en Baron van Hamajjde, Auxl, het Kasteel van Avoed *** Grande van Spanjen, troude Maria Margareta Erfgravinne van Berlaimont, Baronesse van Waurin, Lens, Hierges, Escournaix, en besittende andere groote goederen, bij welke hij verwekt heeft een Zoon en een Dogter, welke vroeg in hare eerste jeugd gestorven is. Hij was Prins van een groote geest en koninklijk onderhoud. Hij bekleede een Ambassade, die zeer heerlijk was wegens de doorlugtigste Infante Princes dezer Nederlanden, aan zijne Majesteit van Spanjen, alwaer hij koninlijk ontfangn en onthaalt is. Hij overleed te St. Cloux in Vrankrijk, alwaar hij begraven is den 27 Julij 1654. hebbende geregeert 34 jaaren.



Hiernaast

Een vergelijkbaar portret van Wolfert v. Brederode uit 1563/64. [Joh. W. v. Br. blz. 68]

Grande is volgens de WP: Groot, aanzienlijk. Het is de hoogste adellijke titel in Spanje sinds daar in 1520 door Karel V een bepaalde waarde aan gegeven werd in onderscheid met de nobles (edelen). Waarschijnlijk reeds sinds de eerste strijd met de Moren sprak men van 'grandes' van Castilië, Aragon enz. zonder dat daar bepaalde voorrechten aan verbonden waren. Zij hadden in later tijd verschillende voorrechten, die hen soms met de koning gelijk stelden.

Hieronder

Franstalig tekststrookje.

32^e Louis 1^{er} fils unique de Charles 2^e XXXII^e et X^e Comte d'Eqmont Prince de Gavre de Steenhuijsen et du St Empire & à Comte d'Hornes fiennes Bueren leerdam julslyn & marquis de Longeville et baron de la Hamajde auxyl, le Cheau, Auerdoing & grand d'Espne. Epousa d' Marie margte: Comtesse Herit de Berlaimont Baronne de waurin Lens Hiergis escournaix, et d'autres grandes biens de laquelles il eut filz et fille laquelle mourut fort jeune il estoit Prince de grand esprit et de manieren Royal il fit une ambassade de magnifique de la part de la Ser^{me} infante Princede de ces pays bas vers le Mté d'Espagne ou il fut reçu et traité royalement et mourut a St cloux en France ou il gist le 27^e Julij 1654 ayant Regy XXXVIII ans

Louis (Lodewijk Ernst)

483

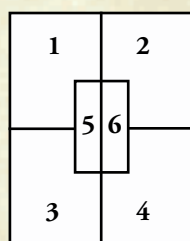
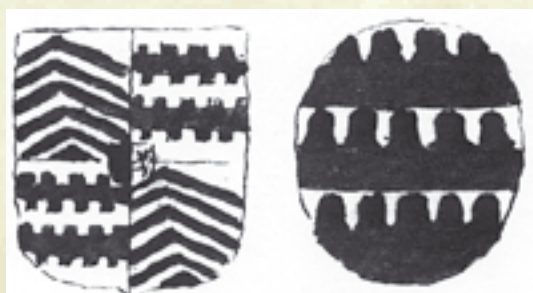

1= Egmont
2= Arkel
3= Arkel
4= Egmont
5+6= Gelre

Brussel 18307.

Louis, comte d'Égmond, prince de Gavre, baron de Hamaide et Abbignyes, grand d'Espagne, chevalier du ordre de la Toison d'Or, espousa Maria Margaritha, comtesseheritiere de Berlaimont, baronesse d'Escornaix fille de Florent, comte de Berlaimont, chevalier du ordre de la Toison d'Or, gouverneur et capitain-general de la province de Luxembourg, et de Margarita, comtesse de Lalaing, baronesse d'Escornaix de laquelle il procrea Phelippe, qui suit.



Kwartierstaat

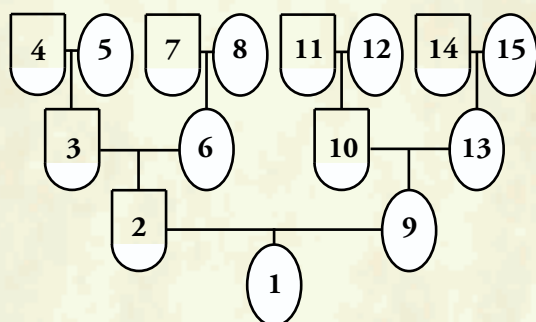

Verklaring

van de hiernaast weergegeven Kwartierstaat:
Bron: Dek.

- 1 Maria Margaretha de Berlaymont † 1654.
- 2 Floris, Gr. v. Berlaymont † 1626.
- 3 Karel, Gr. v. Berlaymont † 1578.
- 4 Michiel Gr. v. Berlaymont † **.
- 5 Maria v. Berault † **.
- 6 Adriana de Ligne-Barbancon † 1563.
- 7 Louis de Ligne-Barbancon † ~1540.
- 8 Maria v. Glymes † 1566.
- 9 Maria Margaretha, Gr. v. Lalaing, Bar. v. Escornaix † 1650.
- 10 Philips, Gr. v. Lalaing † 1582.
- 11 Karel II v. Gr. Lailang † 1558.
- 12 Margaretha v. Croy † 1549.
- 13 Margaretha v. Arenberg (de Ligne) † **.
- 14 Jan v. Ligne † 1568.
- 15 *Margaretha v.d. Mark † 1599

Louis (Lodewijk Ernst)



Hiernaast

Opvallend is hier dat de Gulden Vliesketen niet gedragen wordt. Deze is wel aangegeven bij het wapen. Het portret is dus mogelijk van vóór 1624. De gravure is van latere datum. Zie ook gravure op Bl. 07.

Deze gravure is in het bezit van het Rijksmuseum te Amsterdam.

- Noten: *14 13-11-1646 Lodewijk XIV beveelt de Gr. v. Egmont aan bij de Franse Gevolmachtigde te Munster. [Arch. Nat. Paris T]
- *15 **-08-1648 Commissie voor Phil. de Cincourt door hem gezonden naar de Hoven van Engeland, Frankrijk en Denemarken betr. de Soevereine Rechten. [Arch. Nat. Paris T]
- *16 09-09-1648 Benoemt de Bisschop v. Roermond. [Arch. Nat. Paris T]
- *17 17-11-1648 Machtigt zijn zoon Philips om over het bedijken van de ondergelopen landen te Arkel en Hulst overeenkomsten te sluiten. [Arch. Nat. Paris T]
- *18 In het archief Egmont-Pignatelli te Brussel bevinden zich:
Nr. 223 Octroi d'une pension viagère par Marie-Marguerite de Berlaimont, comtesse d'Egmont, à Jeanne Devos, veuve d'Abraham Lebrun, en reconnaissance des services rendus par ces derniers à la maison d'Egmont, 20 août 1638 (orig. cachet).

Louis (Lodewijk Ernst)

- Noten: comtesse d'Egmont, à Jeanne Devos, veuve d'Abraham Lebrun, en reconnaissance des services rendus par ces derniers à la maison d'Egmont, 20 août 1638 (orig. cachet).
- Nr. 225 Dettes contractées par la maison d'Egmont, 1636-1687 (orig. et cop.) Saisies, rencharges et mainlevées.
- Concernent notamment les pairies de Lens et de La Longueville, la baronie de Lahamaide.
- Nr. 228 Annexe: dénombrement par Marie-Claire de Croy, au nom de son fils mineur Philippe-Eugène, seigneur de Chièvres: récépisse, 9 novembre 1641 (orig. sc.)
- Nr. 229 Annexe: Chapelle Notre-Dame de la Fontaine: avis d'avocats relatif à un litige opposant Marie-Claire de Croy, dame de Chièvres, et la Magistrat de la ville à la Congrégation des Pères de l'Oratoire, touchant l'administration de la dite chapelle, Mons, 17 juillet 1637 (orig.)
- Nr. 230 Contentieux relatif à une rente, s.d. [déb. XVIIIe s.]
- Nr. 233 Procurations données par Louis d'Egmont et Marie-Marguerite de Berlaimont, son épouse, pour assiger certains de leurs biens en garantie de paiement de rentes, 12 juin 1632 (cop. auth. 23 janvier 1640).
- Concernent notammant le comté de Berlaimont et la pairie de Lens.

Aanvullingen:

- *19 31-07-1610 Was Peter bij de doop van Louis van Beneden (zoon van Arthus van Beneden, bastaard van Lamoraal I). [Zottegems Jaarboekje nr. 29 blz. 55]
- *20 In 1639 werden zijn goederen geconfisceerd. Hij vlucht naar Engeland. Was in 1641 aanwezig bij het huwelijk van Prins Willem II van Oranje met Maria Stuart. Bleef in Engeland tot 1651.



Hiernaast

Lodewijk van Egmont
door Anselmus v. Hulle.
RKD nr. 76774
Let op Egmontwapen op pistooltas.



Hiernaast

Dit portret werd in 1985 door Martien Mol gefotografeerd in Benningborough Hall bij York in Nrd. Engeland.
Het opschrift luidt: **
Het betreft hier waarschijnlijk Louis I, Graaf v. Egmont, gezien de overige portretten met de specifieke haardracht die van hem bekend zijn. Hij is hier als Engels edelman weergegeven met hermelijnen mantel en kroontje. Dit impliceert dat het schilderij in Engeland is gemaakt.
De Gulden Vliesketen ontbreekt.
Mogelijk woonde Louis I van ~1639 tot 1651 op Benningborough Hall.

Louis (Lodewijk Ernst)

486



Portret van Louis I.
Gravure van
M. Moncornet pin.
Bron:
Hist. Bibl. J. Lute.
Zie ook gravure op
Bl. 05.

*Louis I. duc de Guise, duc de Nemours
et de Joyeuse, Prince de Condé*

*Louis I. duc de Guise, duc de Nemours
et de Joyeuse, Prince de Condé*

*Le prince duc de Guise, duc de Nemours
et de Joyeuse, Prince de Condé*

*Le prince duc de Guise, duc de Nemours
et de Joyeuse, Prince de Condé*

Philips II (Philips Lodewijk)

33e Heer van Egmont. van: 1654 tot: 1682
 9e Graaf van Egmont. van: 1654 tot: 1682

Vader: Louis I Zie Nr. 58

Moeder: Maria Margaretha, Gravin de Berlaymont

Geboren d.d. **-*-1622 Zie *2. te: Brussel.

Gehuwd d.d. 04-08-1659 te: Parijs.

Met: Maria Ferdinanda (erfdochter)

Dochter van: Karel Philips de Croy, Markies v. Renty. *a
 en: Maria Clara de Croy, Markiezin en erfdochter v. Havre.

Zij geb. d.d.

Zij gest. d.d.

*a: Voor stamboom
 de Croy, zie Dek
 Egm. blz. 62.

Gestorven d.d. 07-03-1682 te: Sardinië.

Begraven d.d. 16-03-1682 te: Cagliari (hoofdstad van Sardinië).

Kinderen:

1 Philips Dek XVIB1

† jong.

2 Maria Clara Angelica Dek XVIB2

Geh. met Nicolaas Pignatelli.

Zie uitvoerig Hfdst. 64.

3 Procope Francois

Zie Nr. 61

4 Louis Erneste

Zie Nr. 60

5 Angelica Dek XVIB5

Kanunnikes te Nivelles.

6 Maria Theresia Dek XVIB6

Geh. met Jan de Trazegnie, Burggraaf v.
 Arnemuiden.

Noten: *1 Prins v. Gavre, Graaf v. Berlaymont, Bar. v. Hamaide en Aubigny.

Zie ook v/d Schelling Bl. 03.

Grande v. Spanje. [NNBW dl. III k. 338/39]

*2 Hij werd tijdens een grote plechtigheid ten doop gehouden door Infante
 Isabella Clara Eugenia in naam van zijn Peter Koning Philips IV v. Spanje.

*3 Ondervindt geen nadelige gevolgen t.g.v. het gedrag van zijn vader.

*4 Kolonel van een Regiment Duitse Cavalerie.

*5 Kapitein-Generaal van de Cavalerie in de Nederlanden en Spanje.

*6 Spaans Gezant (Buitengewoon Ambassadeur) aan het Engelse Hof.

*7 1649 Request aan het Spaanse Hof om overeenkomstig de Munsterse Vrede de
 drie Egmondse en andere Hollandse bezittingen terug te geven.

[Arch. Nat. Paris T]

*8 18-10-1654 Volmacht voor gemachtigde om bij het Keizerlijke Hof zijn
 aanspraken op Gulik en Berg te verdedigen. [Arch. Nat. Paris T]

*9 10-02-1655 Staat Christina, Koningin van Zweden toe om in zijn Hotels te Brussel
 te logeren. Tot **-09-1655.

*10 1659 Huwelijkscontract met clause dat de Hotels te Brussel belast zijn met een
 fidei commis (onvervreemdbaar familiegoed). [AA Huizen nr, 116] De oudste
 zoon erft, bij ontstentenis van deze zoon erft de oudste zoon van de oudste
 dochter.

*11 Woont in Noord Frankrijk.

*12 17-09-1665 † Philips IV, Kg. v. Spanje, opgevolgd door Karel II † 1700.

*13 1670 Ridder van het Gulden Vlies 1670 Nr. 482. Verleend door Karel II.

*14 Onderkoning van Sardinië 1679/82.

Zie verder Bl. 06.

Philips II (Philips Lodewijk)



Opschrift: Philippe 2 fils unig de Louis. 33 Seig, et 11 me comte de
33

Opvallend:

1. Hoed met veren.
2. Gulden Vliesketen, dus dit schilderij is na 1670 vervaardigd.
3. Staf in de rechterhand.
4. Erg lange haardracht hetgeen mode was in die tijd.

Philips II (Philips Lodewijk)

v/d Schelling

Philips de 2e. eenige Zoon van Louijs, de 33e Heer, en 11e Graaf van Egmond, Prins van Gavre, Steenhuijsen en van 't H. Rijk, erfgenaam van het oude Huijs van Arkel, Graaf van Bueren, Leerdam, Ysselstein, Fiennes en Barlaimont, van Lens, Hierges, Beavrin, Hautepenne, Hamaide, Montignij, Houteroche, Zottegem, Escornaix, Arquinghem, Wavrin, Averdon, Auxi, het Kasteel, Heer van de Eijlanden Ameland, Bilt, Beijerland, van de steden Armentiers, Purmerent, en Grande van Spanjen. Ridder van het Gulde Vlies, Seneschal en Erfmaarschalk van Vlaanderen, troude Vrouwe Maria Ferdinanda van Croij, Erfmarquisin van Rentij, Princes van het H. Rijk, Gravin van Meurs en van Hoorn, Markgravin van Bourburg, Gravelin en Frankenberg, Vrow van Cherves, Eperlerques, Rumingen, bij welke Vrow hij verscheidene kinderen verweckt en nagelaten heeft, Den Prins is gedoopt in de Konincklijke Kapelle met groote plegtigheden in't jaar 1622 Hij was Generaal van't krijgsvolk in Nederland,

Generaal van de vreemde Cavallerije, Extraordinaris Ambassadeur van den Koning in Engeland en Onderkoning van Sarinie alwaar gestorven is den 17 maart 1682 zijnde begraven te Cagliari, zijnde de Hoofdstad van het voornoemde Rijk.

Seneschal is volgens de WP: Oudste dienaar. Hoog Rechterlijk Hof- en Bestuursambtenaar. Dikwijls belast met het Landsbestuur bij afwezigheid van de Vorst of diens plaatsvervanger.

Hieronder
Franstalig
tekststrookje.

33/ Philippe 2^e fils unique de Louis: 33^e seig^r et 11^e Comte. D'egmont prince de Gavre Steenhuijs et 2^e 1^{er} Empire Heritier de l'ancienne maison d'Arkel Comte de Bueren Leerdam Ysselstein Fiennes et Barlaimont de la Longueville baron Des aubignis gaesbcke habercq lant Hierges beaurin Hautepanne la Hamaide montignij Houteroche Zottegem Escornaix arquinghem waurin averdon auxi le Kasteel seig^r des isles d'Ameland bilt bielt et beijerland des villes d'Armentiers purmerent et grand d'Espagne chevalier de la Toison d'or Seneschal et marshall hereditaire des Flandres Epousa Dame Marie Ferdinande de Croij marquise Heritiere de rentij princesse du 1^{er} Empire Comtesse de Meurs et de Hoorn Hornes vicomtesse de Bourbourg Gravelines et fanquenberg Dame de Cherves eperlerques Ruminghen et don il laissa plusieurs enfans ce prince fut baptise en la Chapelle Royale avec des grandes Ceremonies en 1622 fut general des hommes d'armes des pays bas General de la Cavalerie strangere ambassadeur extraordinaire du Roy en angletorre et vice Roy de Sardaigne ou il mourut le 17 de mart 1682 estant enterri a Cagliari Capitale du dit Royaume.

Philips II (Philips Lodewijk)

490

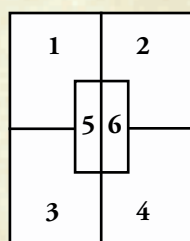

1= Egmont
2= Arkel
3= Arkel
4= Egmont
5+6= Gelre

Brussel 18307.

Philippe, comte d'Egmond et Berlaymont, prince de Gavre, baron de Haimaide et Abbinys, grand de Espagne, chevalier du orde de la Toison d'Or, espousa de Croy (fille de Philippe Francort de Croy, duc de Havre, et de Maria Clara de Croy), e laquelle il procrea

Het is opvallend dat de schrijver kennelijk de voornaam van de echtgenote niet weet (laat dit open), wel kent hij de namen van haar ouders.

Verder vermeldt hij niets over de functies van Philips II. Onderkoning van Sardinië was belangrijk genoeg om te vermelden. Zie verder Hfdst. 60.

Kwartierstaat

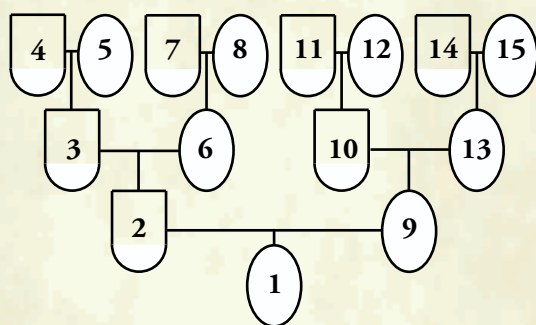

Het Geslacht de Croy bracht in 1415 de lijn v. Aarschot en de lijn Chimay voort.

Philips v. Aarschot (1496-†1549) huwde de erfdochter v. Chimay.

Zijn zonen waren: Karel v. Chimay, Philips v. Aarschot, Willem v. Renty en Karel v. Havre. Philips v. Chimay had twee zonen: Karel v. Chimay (zijn erfdochter huwde Philips v. Aarschot) en Anton, Hr. v. Sempy. Diens zoon Philips huwde de erfdr. v. Renty. Diens 2e zoon Karel huwde de erfdr. v. Havre.

Verklaring

van de hiernaast weergegeven Kwartierstaat:
Bron: Dek Egm. blz. 61 en 62.

- 1 Maria Ferdinanda de Croy †**.
- 2 Karel Philips de Croy, Mark. v. Renty †1640.
- 3 Philips de Croy, Gr. v. Solre †1612.
- 4 Jacobus de Croy/ Chimay, Hr. v. Sempy †1546.
- 5 Yolande de Lanoy, erfdr. v. Solre †**.
- 6 Anna de Croy/ Aarschot, Mark. v. Renty †1608.
- 7 Willem de Croy/ Aarschot, Mark. v. Renty †1565.
- 8 Anna v. Renesse v. Elderen †1586.
- 9 Maria Clara de Croy, erfdr. v. Havre †1664.
- 10 Karel Alexander de Croy/ Aarschot, Mark. v. Havre †1624.
- 11 Karel Philips de Croy/ Aarschot, Mark. v. Havre †1613.
- 12 Diana de Dommartin, Bar. v. Fontenoi †**.
- 13 Yolande de Ligne †1611.
- 14 Lamoraal, 1e Pr. v. Ligne †1624.
- 15 Maria de Melun d'Espinoy †1634.

Philips II (Philips Lodewijk)

De gegevens over de activiteiten van Philips II zijn summier. Hooguit zijn er nog aanwijzingen te vinden in Spaanse archieven. Navraag op Sardinië heeft tot nu toe niets opgeleverd.



Ex^{mo} Señor Don Phelipe Conde de Egmond, Duque de Juliers, y de Berghes, Principe de Gáure, y del sacro Romano Imperio, señor soberano del País de Arkel etc. Grande de España, Cavallero de la Insigne Orden del Infante de Oro, Virrey, y Capitan General del Reyno de Sardinia.



Hiernaast
Gravure van Philips v. Egmont

Hiernaast

Draagt hier de Gulden Vlies keten, dus de tekening is na 1670 vervaardigd.
Bron: Dek Egm.
Origineel te: **
Tekenaar: **
Formaat: **
Let op de pistooltas bij de knie.
Voor een vergelijkbaar ruitportret, zie Bl. 06.

Philips II (Philips Lodewijk)

492



Hieronder

Gravure van Lucas Vorsterman le Jeune
1666. Bron: Hist. Bibl. Egm.
Opvallend: Geen vliesketen, dus vóór 1670.



Hierboven

Ruiterportret van Hendrik v. Brederode
door Jan v. Rossum omstreeks 1656.
Schloß Braunfels.

Links

Philips II.
Doek 200x 119 cm.
Kasteel Heverlee,
Coll. Arenberg-
portretten.
Het wapenschild
(later toegevoegd) is
de Croy.
Overigens is het in
spiegelbeeld
weergegeven en het
hartschild ont-
breekt.

Noten:

- *15 In het archief Egmont-Pignatelli te Brussel bevinden zich:
Nr. 224 Douaire de Marie-Ferdinande de Croy, épouse de
Philippe-Louis d'Egmont
(Vice-roi de Sardaigne, fils de Louis et de Marie-Marguerite de
Berlaimont, voir
E. LALOIRE, Histoire des deux hôtels d'Egmont ..., p. 54.) :
rencharge sur divers biens et déshéritance de la paire de Lens, en
sûreté de ce douaire, 30 juillet 1678
(cop.) et 6 avril 1680 (orig.).
Nr. 231 Estinnes-au-Val et Bray. Mairie héréditaire, tenue en fief
du comté de Hainaut:
relief par Philippe-Louis d'Egmont, Mons, 22 novembre 1666
(orig.). Avec pièces
annexes, s.d. [v. 1625].
- *16 Komt voor in het Alba Amicorum. [Kon. Bibl. Brussel Hs. 2086
fol. 239v en 240r]

Aanvulling:

- *17 Hij zou in 1639 gekidnapt zijn en overgebracht naar Kasteel
Gent. Later naar Kasteel
Luik, eigendom van Margaretha v. Lalaing (zijn grootmoeder).
Hij werd door Koning Philips IV weer in het bezit gesteld van
zijn goederen te Vlaanderen en Brabant.
Hij was in 1651 in Holland te Egmond, Purmerend en Hoog-
woude.
Was 09-04-1651 te Alkmaar, vertrekt 08-03-1656 naar Brussel.
Woont op zijn Kasteel te Hierges.

Louis Erneste II

34e Heer van Egmont. van: 1682 tot: 1693
 10e Graaf van Egmont. van: 1682 tot: 1693

Vader: Philips II Zie Nr. 59
 Moeder: Maria Ferdinanda de Croy v. Renty.

Geboren d.d. **-*-1665 *a te: *a: vlg. Dek 1666.

Gehuwd d.d. 10-02-1687 te: Parijs.

Met: Maria Theresia. (zie *2)

Dochter van: Karel Eugenius, Hertog v. Arenberg en Aarschot (uit het Huis de Ligne).
 en: Maria Henriette, Gravin v. Champlite (Cusance).

Zij geb. d.d. 1667

Zij gest. d.d. 31-05-1716

Gestorven d.d. 17-09-1693 Oud 28 jr. te: Brussel.

Begraven d.d. te: Bij de Ongeschoeide Karmelieten te
 Brussel. *b

*b: Gesticht in
 1612.

Kinderen: Geen Zijn broer volgt op. Zie Hfdst 61.

Noten: *1 Graaf v. Berlaymont, Prins v. Gavre, Baron v. Hamaide en Aubigny,
 Grande v. Spanje

*2 Zij huwde eerder in 1683 Otto Hendrik, Markies v. Garetto de Savonne en
 Grana. Gouverneur van de Zuidelijke Nederlanden. [Dek]
 Uit dit huwelijk zijn geen kinderen bekend.

*3 Generaal van de Cavalerie in Spaanse dienst. [Dek]

*4 Gouverneur van ***

*5 03-08-1683 Verhuurt het Hotel van Luxemburg aan zijn neef Ferdinand de Croy
 en diens vrouw Marie Josephine de Halewin voor 1100 Flor./ Jr.
 [AA Huizen nr. 77]
 Gaat zelf in het nieuwe deel wonen.

*6 1687 Ridder van het Gulden Vlies 1687 Nr. 540. Verleend door Karel II.

*7 Het Brusselse handschrift 18307 eindigt voor wat betreft de v. Egmonts in 1693.
 Opvallend is dat zijn broer Procope niet vermeld wordt.

*8 Zijn weduwe ontvangt als lijftocht het Kleine Hotel en blijft daar tot † 1716
 wonen.

Louis Erneste II

494



Opschrift: 34
louis erneste

Opvallend:
1. Gulden Vliesketen,
dus dit schilderij is na
1687 vervaardigd.
2. Staf in de rechter-
hand.

Louis Erneste II

495

v/d Schelling

Louijs Erneste Zoon van Philips de 34e Heer, en 12e Graaf van Egmond, Prins van Gavre en des H. Rijks, Grande van Spanjen, Ridder des Gulden Vlies, en eenige en universele erfgenaam van het groot goed zijnes Vaders, troude Vrow Maria Theresa Princes van Arenberg.

Dese Prins gaf zig van zijn jeugd af in de voornoemde Staaten van Europa, en ontving aan alle Hoven daar hij zich ophield de tekens van genegenheid, vriendschap, eer, en onderscheijdinge zoo voor zijne personele verdiensten, als voor zijn rang. Maar in Spanjen zijnde, hoopte hem de Koning met Eerampten en weldaaden op. Hij maakte hem Gouverneur, en sedert*** Generaal van zijn Cavallerije in dat Land, en hij ontving van zijn gansche Hof de merken van zeer zonderlinge hoogachtinge en goedwilligheid. Dese Vorst van groote hoop is door de dood weggerukt in den ouderdom van 28 jaaren en int algemeen zeer beklaagt geweest, Hij is overleden den 17 September 1693 zonder kinderen na te laten, hebbende verkooren begraven te worden bij de ongeschoidje Carmeliten van Brussel.

Hieronder
Franstalig
tekststrookje.

14) Louis erneste fils de Philippe 34 Seigneur et 12^{me} Comte d'Egmont Prince de
gare et du S. empire grand despaigne chevalier de la Toison d'or et heritier
universel de grand bien de son Pere epousa dame marie therese princes
d'arenberg ce Prince roijaga de son jeune age dans les principales
estats de ~~l'Europe~~ et recut dans toute les Cours ou il Joretta des
amities et des distinctions pour ses merites personnels aussy bien que
pour son rang, mais estant en Espagne le Roy le Combla d'honneurs
et de bienfaits le fit gouverneur et puis general de la Cavallerie
en ces pays et il recut de toute la Cour des marques d'estime et de
bienveillance tres particuliere la mort ravit ce Prince de grande
espairance et universellement regrete a l'age de 28 ans sans laisser
deffand le 17 de bre 1693 ayant choisij sa sepulture aux Carmes
dechaussz de Brusselle.

Louis Erneste II

496

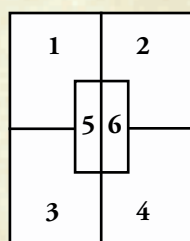
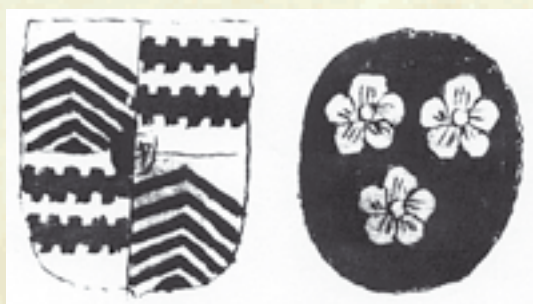

1= Egmont
2= Arkel
3= Arkel
4= Egmont
5+6= Gelre

Brussel 18307.

.... comte d'Egmond et Berlaimont, prince de Gavre, baron de Hamaide et Abbignyes, grand d'Espagne, chevalier du orde de la Toison d'Or, general de la cavallerie. Il mourut l'an 1693 sans fans de sa femme d'Arenberge (fille de Charles Eugene, duc sovain d'Arenberge, duc d'Arschot et de Croy, prince de porcean, chevalier du orde de la Toison d'Or, gouverneur de Hainaut, et de Maria Henriette de Cusance)

Opvallend is dat de schrijver de naam van de graaf en van diens echtgenote niet kent (laat dit open).

Louis Erneste is de laatste die door de schrijver wordt vermeld. In de stamboom op bl. 33 van dit handschrift komt hij echter niet voor.

Kwartierstaat

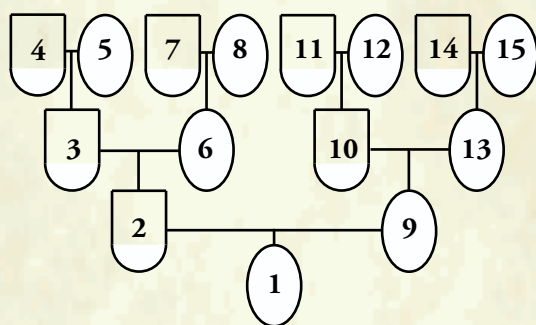

*a: (4) Carlos was een zoon van Jan, Bar. v. Barbancon, Gr. v. Arenberg, Stadh. v. Groningen en Margaretha v.d. Marck, erfdr. v. Arenberg.

Verklaring

van de hiernaast weergegeven Kwartierstaat:
Bron: Br. 18307 fol. 61R.

- 1 Maria Theresia v. Arenberg † 31-05-1716.
- 2 Karel Eugenius, Hert. v. Aarschot † 1681.
- 3 Philips, Hertog v. Arenberg- Aarschot † 1640.
- 4 Carlos, Prins v. Arenberg † 1616. *a
- 5 Anna de Croy, erfdr. v. Aarschot en Chimay † **.
- 6 Maria Cleope v. Hohenzollern † **.
- 7 Charles v. Hohenzollern † **.
- 8 Elisabeth v. Pallant † **.
- 9 Maria Henriette, Gr. v. Cusance (Champlite) † **.
- 10 Claude Francois Cusance † **.
- 11 Wendelin Cusance † **.
- 12 Beatrice v. Arenberg † **.
- 13 Ernestine Wittham † **.
- 14 Jan Wittham † **.
- 15 Maria Merode † **.

Procope Francois

35e Heer van Egmont. van: 1693 tot: 15-09-1707
 11e Graaf van Egmont. van: 1693 tot: 15-09-1707

Vader: Philips II Zie Nr. 59
 Moeder: Maria Ferdinanda de Croy v. Renty

Geboren d.d. 18-09-1664 *a te: *a: vlg. Dek.
 Gehuwd d.d. 25-03-1697 te: Parijs. Vlg. Franstalige
 Met: Maria Angelica, erfdochter (vlg. Dek Louise). tekststrook † 1707.
 Dochter van: Frans, Markies v. Kosnak en Grinjols. 30 jr. oud, dus geb.
 en: 1707- 30= 1667.
 Zij geb. d.d.
 Zij gest. d.d. 14-04-1717

Gestorven d.d. 15-09-1707 te: Fraga (Catalonië).
 Begraven d.d. te: Fraga.

Kinderen: Geen

Hij was de laatste mannelijke telg van het Geslacht v. Egmont.

Zijn erfgenaam was **Procope Maria Pignatelli**, zoon van zijn zuster Maria Clara v. Egmont- Pignatelli (zie Hfdst. 64).

- Noten: *1 Hertog v. Gelre, Gulik en Berg, Markies v. Renty en Longeville.
 Prins v.h. Heilige Rijk, Grande v. Spanje.
 *2 Generaal van de Cavalerie in de Nederlanden en Spanje.
 *3 Generaal van de Vreemde Ruitery in Spaanse dienst.
 *4 Hij huwde toen hij 33 jaar oud was en stierf op 43 jarige leeftijd.
 *5 09-10-1693 In zijn opdracht verhuurt Maria Theresia v. Arenberg (de weduwe van zijn broer) het Grote Hotel voor 2200 Flor. aan Gr. Ferdinand v. Würtemberg. [AA Huizen nr. 74] Maria bewoont zelf het Kleine Hotel. De Grote Toren blijft van v. Egmont. Hier bevindt zich het familiearchief.
 *6 **-09-1697 Geeft een volmacht aan Michel de Ghillet voor de Vredehandel te Rijswijk. [Arch. Nat. Paris]
 *7 07-10-1697 Protest van Michel de Ghillet tegen de uitspraak van de Vredehandel te Rijswijk. [Arch. Nat. Paris]
 *8 1699 Proces om erfeniskwestie met Josephine de Halewin (echtgenote ? wed. v. Ferdinand de Croy).
 *9 20-07-1700 Veroordeeld door de Grote Raad v. Mechelen.
 Het ging om 39246 Flor. Josephine de Halewin wil openbare verkoop.
 11-08-1700 Decreet van Soevereine Raad v. Brabant: vaststelling verkoopdagen, resp. 27-08, 25-09, 04-10 en 25-10. [AA Huizen nr. 93]
 Verkoop gaat niet door.
 *10 Koopt hypotheekrenten af. [AA Huizen nr. 64 en 66]
 *11 1700 Speelt na de Alliantie tussen Frankrijk en Spanje een rol in het Franse leger.
 *12 01-11-1700 † Karel II Kg. v. Spanje, opgevolgd door Philips V v. Bourbon.
 *13 04-07-1702 Not. akte. Neemt bezit van het Graafschap Meurs. [Arch. Nat. Paris]

Zie verder Bl. 03.

Procope Francois

498



Opschrift: 35
Procope Francois

Opvallend:

1. Het jeugdige uiterlijk.
2. De Gulden Vliesketen, dus het schilderij is na 1706 vervaardigd. Procope was toen min. 29 jaar.
3. Staf in de rechterhand.
4. Kruithorentje (?) aan de riem.

Procope Francois

499

v/d Schelling

Procope Francois de 35e Heer, en 13e Graaf van Egmond jongste zoon van Philips en leste mans oir van zijnen Huijse, 9e Prins van Gavre endes H. Rijks, 14e Ridder des Gulden Vlies, Generaal van de Cavallerije inde Nederlanden en in Spanjen, stierf te Fraga in den ouderdom van 30 jaaren den 15 September 1707 en is aldaar begraven. Hij was getrouwd met Vrow Maria Angelica, Marquisin van Kosnak en van Grinjols. Door zijn overlijden zonder kinderen na te laten, is de fidei-commissaire successie van de goederen en titelen van den Huijse van Egmond, onder belastinge van daar van den Naam en wapenen te moeten voeren, gevallen op Procope Maria. Zoon van zijne oudste Zuster Vrouwe Maria Klara Angelica, gesproten uit haar huwelijk met Don Nicolaas Pinjatelli Hertog van Bisacha.

Brussel 18307.

Procope komt hier niet voor.

Hieronder

Franstalig
tekststrookje.

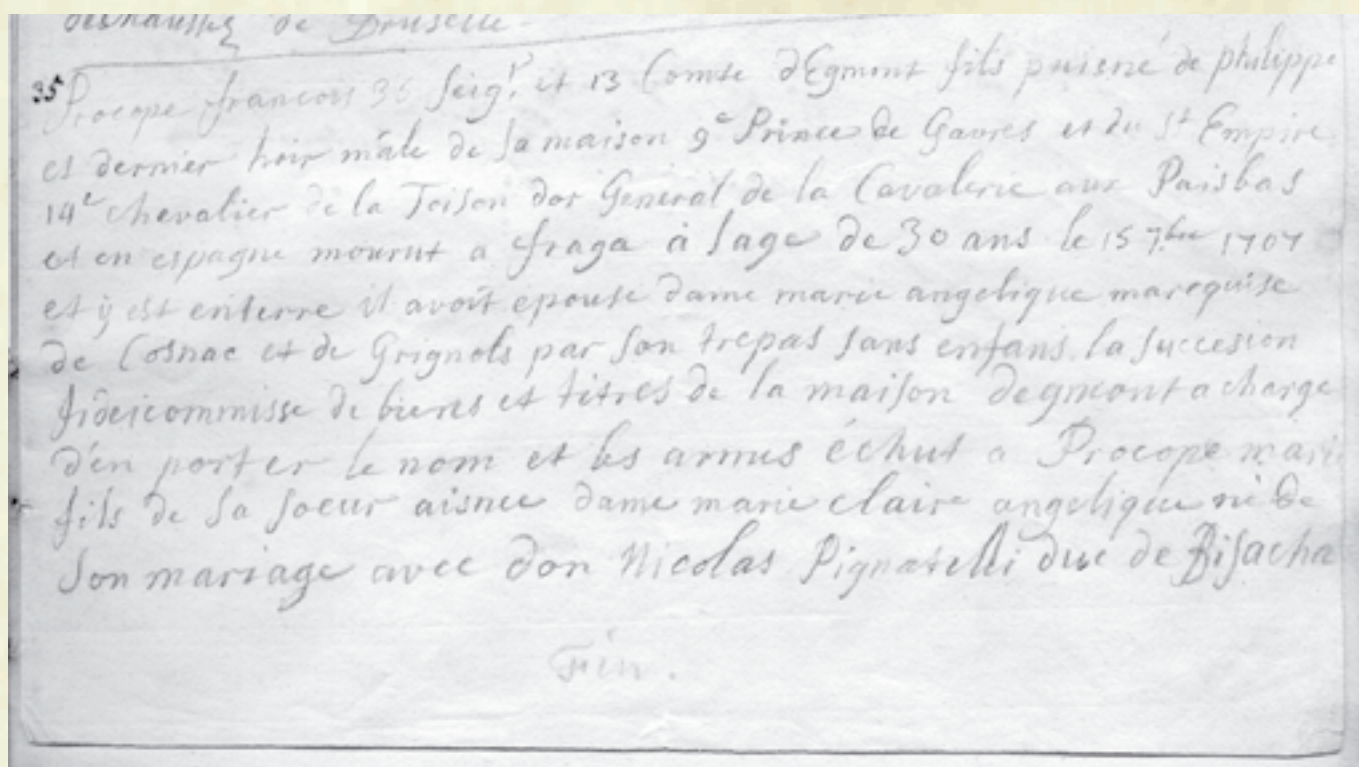

- Noten: *14 1705 Vertrekt uit Brussel en geeft Maria Theresia v. Arenberg opdracht om het Grote Hotel te verhuren.
- *15 1705 † Keizer Leopold v. Habsburg. Catalonië kiest voor Karel VI. Karel verovert Madrid en trekt zich terug in Catalonië. Mogelijk bevond Procope zich in het gevolg van Karel VI.
- *15 1706 Ridder van het Gulden Vlies 1706 Nr. 639. Verleend door Kg. Philips V.
- *16 13-07-1706 Overeenkomst met de Pauselijke Internuntius van Vlaanderen, Jerome de Grimaldi. Hij huurt drie jaar een deel van het Grote Hotel voor 1300 Flor.

Afstammings- pretenties

Regelmatig worden de Historische Bibliotheek van Jan Lute en de schrijver van dit boek geconfronteerd met vragen als “Ik heet van Egmond. Kunt u nagaan of ik afstam van de Heren/Graven van Egmont”.

Veel namen zijn pas in de Napoleontische Tijd geregistreerd bij de Burgerlijke Stand. Voor iemand die afkomstig was uit Egmond lag het voor de hand om zich “van Egmond” te gaan noemen en zich met die naam te laten registreren.

Al eerder voerden personen om die reden de toenaam “van Egmond”.

Opmerkelijk is dat in de 17e eeuw in Egmond personen woonden die zelfs de naam “Egmont van Poelenburg” of “Egmont van Merenstein” voerden terwijl geen sprake was van verwantschap met deze adellijke geslachten. Toch behoorden deze personen in die tijd tot de hogere klasse van Egmond en vervulden het ambt van Burgermeester, Schepen etc.

Om een mogelijke relatie met de Heren/Graven van Egmont te kunnen onderzoeken dienen allereerst de inschrijvingen in de Burgerlijke Stand (na ~1830) en Kerkboeken onderzocht te worden.

Wanneer de Kerkboeken (Doo-, Huwelijk- en Begraafregistratie) geen informatie opleveren dan zijn in veel gevallen nog Schepenregisters beschikbaar waarin werd bijgehouden wie en wanneer welk onroerend goed gekocht had. Zelfs Tiendenregisters (oude belastingregisters) kunnen geraadpleegd worden.

Wanneer iemand de openbare functie van Burgermeester, Dijkgraaf, Kerkmeester, etc. heeft bekleed, dan moeten hun namen in de betreffende registers terug te vinden zijn.

Veelal bezaten personen die hoge openbare ambten bekleedden een (familie)wapen. Dit wapen werd niet alleen gebruikt als zegel om officiële stukken te zegelen maar ook diende het als sluitzegel van brieven.

Vóór de 19e eeuw was er geen instantie die toezicht hield op het gebruik van wapens en zegels. Bekend is dat adellijke families het

onbevoegd gebruiken van hun wapen verboden dan wel aanvochten.

Misbruik van hun naam konden zij veelal niet voorkomen. Het onterecht voeren van de titel “Heer van” was daarentegen strafbaar.

Veel mensen willen weten van wie zij afstammen en roepen de hulp in van gespecialiseerde buro's. Gewaarschuwd wordt voor malafide buro's die tegen hoge kosten een dubieus familiewapen met stamboom produceren. Het verdient de voorkeur om familieonderzoek te laten verrichten door erkende Genealogen.

Zelf doen is leuker, maar dit vergt veel tijd en inspanning.

Gemeentearchieven zijn bij zo'n onderzoek uiterst behulpzaam.

Ook op internet zijn vele sites te vinden met genealogie als onderwerp.

Belangrijk is dat elke stap terug in de tijd kan worden onderbouwd met documenten.

Sommige (erkende) bastaardkinderen kunnen getraceerd worden doordat zij een toelage of goed ontvingen van hun vader. In het voor ons gunstigste geval een goed in leen.

Van leengoederen werd door de leenheer een (soms bewaard gebleven) administratie bijgehouden.

Het kwam voor dat de moeder eveneens een toelage of goed ontving.

In vroeger tijden waren bastaardkinderen binnen aanzienlijke families geen ongewoon verschijnsel en algemeen geaccepteerd.

Veel van deze kinderen werden op oudere leeftijd door hun vader opgevoed en vooral de zonen konden daardoor tot hoge posities binnen bestuursorganen doordringen.

Hierdoor kon hun natuurlijke adellijke vader indirect invloed uitoefenen op het bestuur.

Gezien zijn adellijke status was het hem namelijk niet toegestaan een lagere bestuursfunctie uit te oefenen.

Nabeschouwing

In de voorgaande hoofdstukken 24 t/m 61 heb ik de Heren en Graven van Egmont besproken. Het belangrijkste uitgangspunt waren de twee series aftekeningen van portretten (zie Hfdst. 05 en 06). Deze aftekeningen zijn gebaseerd op schilderijen die vóór 1562 in het Slot van de Heren te Egmond op de Hoef te zien waren. De manshoge portretten zijn vervaardigd ten tijde van Johan III de eerste Graaf van Egmont † 1516. Twee andere belangrijke uitgangspunten waren de Adelskroniek van Dirick Woutersz. uit 1562 en de afschrijvingen van de franstalige teksten die zich in 1728 onder de schilderijen in het Hof van de Graven van Egmont te Brussel bevonden. Alle hoofdstukken beginnen met een genealogie, waarna relevante kronieken en bronnen geciteerd worden. In de vorm van noten wordt aangegeven wat er over de persoon bekend is waardoor hij in het historisch kader van zijn tijd geplaatst wordt.

De gegevens in de hoofdstukken 24 t/m 33 zijn vrijwel uitsluitend afkomstig uit kronieken aangevuld met algemene gegevens uit de regeerperiode van de betreffende persoon. In hoofdstuk 34 worden we geconfronteerd met het eerste probleem. De stamreeks sluit hier niet naadloos aan op Berwout Dodenzoen, Advocaat van de Abdij waarvan de latere Heren van Egmont pretendeerden af te stammen. Berwout Dodenzoen was, zoals omschreven, een rijk edelman. Rijk was men naar de maatstaven van die tijd als men over een aanzienlijk grondbezit beschikte. Mogelijk bezat Berwout dit, maar niet te Egmond.

De Abdij geeft hem voor zijn inspanningen als Advocaat een stuk grond in leen met daarop 6 pacht betalende huizen. Sommige kronieken gaan ervan uit dat hij daar zijn Slot op de Hoef bouwde. Dit zou niet gunstig geweest zijn aangezien de huizen pacht opbrachten. Bovendien was het ongebruikelijk om een Slot op leengrond te vestigen.

Overige kronieken vermelden dat Berwout, voordat hij als Advocaat werd aangesteld, al eerder zijn bezit te Egmond opgedragen had aan

de Abdij om het vervolgens in leen terug te ontvangen.

Dit was een in die tijd gangbare constructie. De Abdij werd formeel eigenaar maar de schenker behield de oude rechten in erfelijk leen. Als er geen wettige zoons waren, dan verviel het leen aan de Leenheer. Dit zou een goede verklaring kunnen zijn voor de erfrechtelijke aanspraken die de Heren van Egmont lieten gelden op de Heerlijkheid Egmond. Vrijwel alle Heren hebben onenigheid gehad met de Abdij over hun vermeende erfelijke rechten op de Advocatuur maar zelden over de Heerlijke Rechten op Egmond.

In die tijd wordt Berwout als Edel omschreven. In de 12e eeuw kunnen de edelen als volgt naar afkomst worden ingedeeld.

1. Afstammelingen en verwanten van het oude Friese Koningshuis.
2. Afstammelingen van Stamhoofden en Edelen uit de Friese Tijd.
3. Afstammelingen van de Frankische Machthebbers.
4. De Graaf van Holland en zijn verwanten.
5. Uitheemse adel.

Toen de Franken het Friese Rijk veroverden bestond de organisatiestructuur uit Stamhoofden met door de Friese Koningen geïnstalleerde Edelen.

De Franken lieten deze organisatiestructuur intact. Edelen werden gedwongen hun titels en bezit op te dragen aan de Frankische Koning om dit vervolgens weer in leen van hem terug te ontvangen.

Berwout behoorde waarschijnlijk tot de 1e en/of 2e categorie.

Het Slot op de Hoef is ontstaan uit een vluchtburcht. De beheerder daarvan (latere eigenaar) werd door de bewoners van Egmond voor dit doel geïnstalleerd.

Beheerders van Vluchtburchten vervulden een verantwoordelijke taak. Veelal waren het Edelen, jongere zonen of bastaardzonen van het Stamhoofd.

Een zijtak van de Koningen van Friesland bracht oorspronkelijk de Hertog (Onderkoning) van West Frisiae voort. Dit is het deel van het Friese Rijk gelegen ten westen van Stavoren.

Naast deze titel bezaten zij ook het Graafschap Kennum. De latere Graven van Holland komen via erfrechtelijke aanspraken in het bezit van Kennum. Een bastaardtak blijft in het bezit van de Vluchtburcht te Egmond. Mogelijk bestaat er ook verwantschap met de Heren van Haarlem, van Rietwijk en de Wilde.

Hoofdstuk 37 is tussengevoegd omdat er bij de aftekeningen en omschrijvingen destijds vergissingen zijn gemaakt.

Vanaf hoofdstuk 38 belanden we in een tijdperk dat geïnterpreteerd wordt door de genealoog Dr. A.J.W. Dek. Veel geschiedschrijvers beschouwen Wouter I als de stamvader van het Geslacht van Egmont.

Geïnteresseerden zullen het betreuren dat gekozen is voor een bespreking van alléén de hoofdtak van het geslacht van Egmont aangezien onderzoek naar de zij- en bastaardtakken doorgaans meer informatie oplevert. Voor deskundigen is hier een taak weggelegd.

In de hoofdstukken 67 tot 69 heb ik zoveel mogelijk relevante stambomen opgenomen.

Gerrit I en diens zoon Wouter II (Hfdst. 39 en 40) worden wel tot de Heren van Egmont gerekend maar behoren in principe tot een zijtak.

Van Gerrit III is geen portret opgenomen bij Woutersz.. De reden hiervoor kan zijn geweest dat hij vóór zijn vader overleed en dus geen regerend Heer van Egmont kon zijn geweest. In hoofdstuk 49 wordt afgeweken van de traditionele lijn van erfopvolging.

De oudste zoon van Johan II (Jan met de Bellen) Arnhold volgt op als Hertog van Gelre. De jongere zoon Willem IV wordt Heer van Egmont.

Na Lamoraal I (Hfdst. 54) worden de gegevens summier omdat de Graven van Egmont toentertijd in België woonden.

Mijnsinziens is er weinig onderzoek gedaan naar de nakomelingen van Lamoraal I. Teleurstellend is het gebrek aan informatie over Philips II, Onderkoning van Sardinië.

De laatste mannelijke telg van het Geslacht van Egmont was Procope Francois. Hij stierf in 1707 zonder wettige nakomelingen na te laten.

Zijn erfgenaam was de minderjarige Procope Maria Pignatelli, zoon van zijn zuster Maria Clara v. Egmont (zie Hfdst. 64). Het Geslacht Pignatelli erfde hiermee eveneens de titel Graaf van Egmont en voegde het Egmontwapen toe aan het eigen wapen.



Pignatelli als erfopvolger

In Hoofdstuk 61 werd verduidelijkt dat de laatste mannelijke telg van het Geslacht Egmont "Procope Francois" in 1707 op 28 jarige leeftijd te Fraga in Catalonië sterft. Hij heeft de zoon van zijn zuster Maria Clara Angelica als enig erfgenaam aangewezen. Maria Clara Angelica werd in 1661 geboren als oudste dochter van Philips II v. Egmont en Maria Ferdinanda de Croy.

Zij huwde Nicolaas Pignatelli, Hertog v. Bisaccia, Generaal van de legers van het Koninkrijk Napels.

Onbekend is of er nog meer kinderen waren uit dit huwelijk. Evenmin is bekend waar het echtpaar Pignatelli/ Egmont woonde.

Verondersteld wordt te Napels.

Bovengenoemde zoon was Procope Charles Nicolaas Arnoldus Leopold Pignatelli, Hertog v. Bisaccia. *3

Wanneer hij werd geboren is mij niet bekend. Zijn vader Nicolaas verhuurt op 01-07-1716 voor een bedrag van 4000 Fl. de beide Hotels te Brussel voor de duur van 9 jaar aan Jozef Hercules, Markies van Prie. *2 [AA Huizen 63] De Toren met de archieven moest ter beschikking blijven van de archivaris Alexander Desmartes en werd dus niet verhuurd.

Hieruit kunnen wij opmaken dat zijn zoon Procope in 1716 nog niet meerderjarig was (wel werd hij geboren vóór 1707).

Procope huwt in 1717 (sommige bronnen melden op 14 jarige leeftijd) met Henriëtte Jullie de Dufort, dochter van Jaques Henry, Graaf v. Dures. Zij was een zuster van de Prinses de Lambesque. Zijn belangen worden behartigd door zijn advocaat Delecourt en de archivaris Desmartes.

Zijn moeder heeft dit niet meer mee kunnen maken. Zij stierf op 05-05-1714 en werd begraven in de St. Gudule te Brussel. Dit geeft min of meer aan dat zij in die tijd te Brussel woonde.

In het voorjaar van 1717 vond op het Hof van Egmont te Brussel een opmerkelijke gebeurtenis plaats. Er werd een souper gegeven waarbij Tsaar Peter de Grote van Rusland aanwezig was. [M. Gachard Le voyage de

Pierre le Grand dans les Pays Bas autriciens dl. 1 p. 488/ 524]

In 1721/ 25 laat Jozef, Markies van Prie als huurder een nieuw kwartier aanbouwen en de oude vertrekken restaureren.

In 1725 verlengt Jozef, Markies van Prie zijn 9 jarig huurcontract niet. Graaf Wierich v. Daun, Maarschalk van de nieuwe Landvoogdes *1, neemt zijn intrek in het Hotel van Egmont. Op 18-01-1725 wordt een voorlopig huurcontract gesloten met de Hertog v. Arenberg.

Jean Antoine Turinetti, Markies van Prie huurt op 27-08-1725 het Hotel v. Luxemburg. Op 07-06-1726 huurt Baron Zunijengem, Opperbevelhebber van de Keizerlijke Troepen, beide Hotels voor 2000 Fl.

Kennelijk was het complex hem toch te groot want op 08-08-1727 huurt Markies Rossi, Ambassadeur van de Franse Koning het voorgebouw voor 1100 Fl.

v. Alkemade liet toentertijd te Brussel zijn aftekeningen maken. De in de memorie (Hfdst. 06 bl. 02) genoemde personen moeten dus met de hiervoor genoemde Heren te maken hebben gehad.

Op 10-10-1729 wordt uitvoerig het feest van de Vuurvogel gevierd op het binnenterrein van het Hof v. Egmont.

Op 30-10-1729 huurt de Hertogin v. Arenberg voor 1300 Fl. het Grote Hotel.

Op 25-11-1738 koopt Leopold Philips v. Arenberg het Kleine Hotel voor 20 000 Fl.

Op 01-05-1743 overlijdt Procope Pignatelli te Napels.

Hij heeft 4 kinderen:

1. Guy Felix, geboren op 05-11-1720. Op 05-02-1744 gehuwd met Amalde Angelique de Villars (erfdochter van de Hert. v. Villars).
2. Thomas Victor, gehuwd in 1743 met Maria Eleonora Caraccioli, Prinses de la Ville.
3. Casimir, Markies v. Renty (Bisache), geboren op 06-11-1727, voor de 1e maal gehuwd met Blanche A.M.O.L.F. de Saint Severrin d' Arragon en voor de 2e maal met Sophia J.L.A.S. de Richelieu.
4. Henriette Nicolle, gehuwd met Marie Charles Louis d' Albert, Hertog v. Luijnes etc.

Links boven

Wapen ontleend aan Rietstap Armoria blz. 530.

*1: Wierich v. Daun was v/a 1724 Gouverneur in de Oostenrijkse Nederlanden. Hij stierf in 1741. [Winkler-Prins]

*3: v. Alkemade noemt o te Brussel 24-11-1703.

*2: Jozef Hercules v. Prie was v/a 1716 namens de Keizer Gevolmachtigd Minister in de Oostenrijkse Nederlanden. Hij werd in 1724 ontslagen. [Winkler-Prins]

Op 22-01-1752 koopt Leopold Philips v. Arenberg ook het Grote Hotel. In 1752 vinden er grondige verbouwingen plaats in het Hof v. Egmont. Mogelijk zijn toen de schilderijen van de Heren/ Graven van Egmont verwijderd. Omdat de Pignatelli's de titel Graaf van Egmont bleven voeren, bestaat de mogelijkheid dat zij de schilderijen in 1752 naar Napels of elders hebben laten transporteren. Voorgenoemde Casimir, Markies v. Renty voerde nog de titel Graaf van Egmont.

Zijn kinderen waren:

Uit zijn 1e huwelijk

1. Alfonsine L.J.F., gehuwd met een zoon van de Graaf v. Fiennes (Spaans Ambassadeur te Frankrijk).

Uit zijn 2e huwelijk

2. Charles M.L. † ongehuwd.

3. Louis J.C.A., Graaf d'Albert, gehuwd met Josephine de Laval Montmorency.

4. Charles C.J., Graaf v. Montferrat.

5. Henriette C.

6. Marie P.A., gehuwd met Maria Joseph L. d' Albert d' Agilli, Vidame d' Amiens, Hert. v. Perquigni en Chaulnes.

7. Pauline S., genoemd Mademoiselle d' Albert.

Zoals hiervoor vermeld bleef de familie Pignatelli de titels Graaf van Egmont en Prins van Gavere etc. voeren.

Het zou te ver voeren om de uitvoerige en gecompliceerde stamboom van dit Geslacht hier te vermelden.

Het Geslacht stierf in 1832 uit met

Karel Alexander Pignatelli, Grootmaarschalk van de Nederlandse Koning Willem I.

Van belang is dat de Pignatelli's in het bezit bleven van de aanzienlijke erfgoederen en het archief van het Geslacht van Egmont.

Het is ook mogelijk dat de schilderijen in 1752 in het Hof van Egmont zijn gebleven. De Heren v. Arenberg waren verwant aan de Graven van Egmont, maar niet zo nauw dat zij waarde gehecht zullen hebben aan zo'n omvangrijke collectie voorouderportretten. De Pignatelli's echter zullen naar ik mag aannemen hierbij meer betrokkenheid getoond hebben gezien hun directe verwantschap met het oude geslacht van Egmont. Bovendien nam hun status in aanzien toe door de bezittingen en titels die hun door de Egmonterfennissen ten deel vielen.

Tijdens de Bataafse Republiek (v.a. 1795) met name na 1798, werden veel uitingen van de oude orde, zoals wapenschilden en portretten verwijderd. Mogelijk zijn toen ook de Egmontportretten verloren gegaan.

Het is mij niet gelukt om in contact te treden met mogelijk nog in Italië of Spanje wonende Pignatelli nakomelingen.

Ik tast dus volledig in het duister omtrent "het lot" van de Egmontportretten.

Arenberg

Uit het geslacht de Ligne

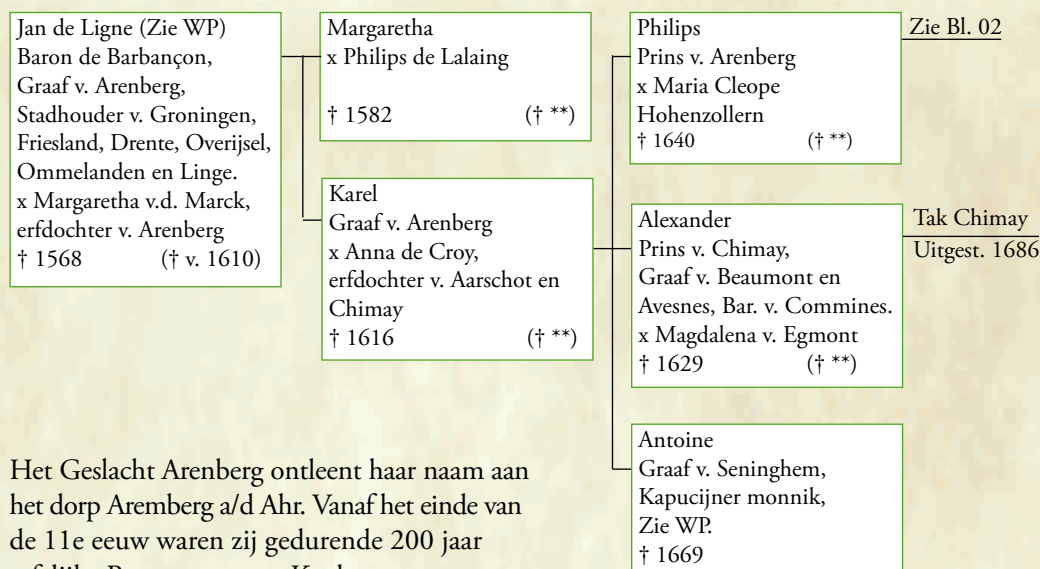

Gegevens in
hoofdzaak ontleend
aan de Winkler
Prins en Dek.

Het Geslacht Arenberg ontleent haar naam aan het dorp Aremberg a/d Ahr. Vanaf het einde van de 11e eeuw waren zij gedurende 200 jaar erfelijke Burggraven van Keulen.

In 1298 ging de titel Heer v. Arenberg via de erfdochter Mathilde v. Arenberg over op haar echtgenoot Engelbert van der Marck.

In 1547 stierf ook dit tweede Huis v. Arenberg in mannelijke lijn uit. De titel Heer v. Arenberg ging nu via de erfdochter Margaretha v.d. Marck over op haar echtgenoot Jan de Ligne.

In 1549 werd de Heerlijkheid Arenberg verheven tot Graafschap. In 1644 vervolgens tot Hertogdom.

Het oorspronkelijke Hertogdom ging tijdens de Napoleontische Tijd verloren maar in 1803 werden de Arenbergs schadeloosgesteld d.m.v. de oprichting van een nieuw Hertogdom.

In 1815 werd dit Hertogdom aan het Koninkrijk Hannover toebedeeld en werden de v. Arenbergs z.g. gemediatiseerde Vorsten.

De twee echtelijke verbintenissen met de v. Egmonts waren:

1. In 1613 huwt Alexander v. Arenberg, Prins v. Chimay met Magdalena v. Egmont.
2. In 1687 huwt Maria Theresia v. Arenberg met Lodewijk v. Egmont.

Deze huwelijken leidden er niet toe dat het Hof van de Graven v. Egmont te Brussel overging op de v. Arenbergs.

Maria Theresia v. Arenberg bleef, nadat haar man Lodewijk v. Egmont in 1693 was overleden, in het Hof van Egmont te Brussel wonen.

Zij hadden geen kinderen, zodat Procope Francois, een broer van Lodewijk in 1693 (vlg. het fidei commis) erfde.

Op 09-10-1693 verhuurt zij in opdracht van Procope het Grote Hotel.

Zelf bewoont zij het Kleine Hotel.

In 1705 verhuurt zij nogmaals in opdracht van Procope het Grote Hotel.

Procope overlijdt in 1707 als laatste mannelijke nakomeling van het Geslacht v. Egmont.

Als erfgenaam wijst hij de zoon van zijn zuster Procope Maria Pignatelli aan (Zie Hfdst. 64). Maria Theresia v. Arenberg overlijdt op 31-05-1716.

Op 18-01-1725 wordt een voorlopig huurcontract opgemaakt met Hertog Leopold v. Arenberg.

Op 30-10-1729 huurt Hertogin ** v. Arenberg het Grote Hotel.

Op 25-11-1738 koopt Hertog Leopold v. Arenberg het Kleine Hotel.

Op 22-01-1752 koopt Hertog Leopold v. Arenberg het Grote Hotel en laat het grondig verbouwen.

Tot 1918 blijft het complex in het bezit van de v. Arenbergs.



Wapen gevoerd
door het Geslacht
de Ligne.
[Volbroth blz. 157]

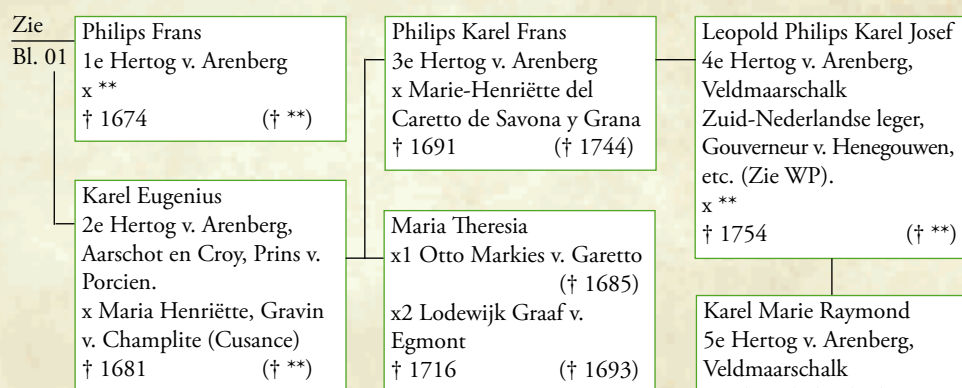

Sinds 1752 zijn de v. Arenbergs van groot belang geweest voor het Hof v. Egmont te Brussel.

Generaties lang bewoonden zij dit complex en brachten er in de loop der tijd verbeteringen aan. Het Egmontpaleis, zoals wij dit nu kennen, is dan ook niet te vergelijken met het Hof dat door de laatste Graven van Egmont werd bewoond.

Zie verder Hfdst. 66.



Hierboven

Wapen van Karel prins v. Arenberg 1616

Louis Engelbert
x Louise Pauline van
Lauraguais
† 1820 († **)

Prosper Louis
x1 Stéphanie Tascher de la
Pagerie (gescheiden)
x2 Ludmilla von Lobkowitz
† 1861 († **)

Engelbert August
x Maria Eleonora van
Arenberg
† 1875 († **)

Engelbert Prosper Marie
x Hedwige de Ligne
† 1949 († 1938)

Erik Engelbert
x Marie Thérèse de la Poëze
d'Harambure
† 1992 († **)

Het Hof van Egmont te Brussel



Grote zaal

Lamoraal van Egmont zou zijn Hof te Brussel nu niet meer herkennen. Zijn zoon Karel liet het al in 1602 in Renaissance Stijl verbouwen en Leopold v. Arenberg ging hier in 1752 mee verder. Hier is een lange bouwgeschiedenis aan voorafgegaan.

Johan IV, de 2e graaf van Egmont overleed in 1528 op 29 jarige leeftijd.

Hij woonde doorgaans met zijn gezin op het Kasteel Hamaide.

In 1528 bleef zijn weduwe Françoise v. Luxemburg achter met 3 kinderen. Karel de oudste was 12, zijn zuster Margaretha 10 en Lamoraal was pas 6 jaar oud.

Hoe oud Françoise was is onbekend.

Uit de archiefstukken kunnen we opmaken dat het een energieke vrouw was.

Haar schoonmoeder, Magdalena v. Werdenberg hield zich tot aan haar dood in 1538 (oud 76 jr.) bezig met het bezit van de Graven van Egmont. Hierdoor kon Françoise haar eigen goederen beheren.

In 1530 werd zij door het overlijden van haar broer erfgename van het aanzienlijke bezit van de fam. Luxemburg- Fiennes waardoor wij haar kunnen rekenen tot één van de aanzienlijkste adellijke dames uit die tijd. Ongebruikelijk in die tijd is dat zij niet hertrouwt.

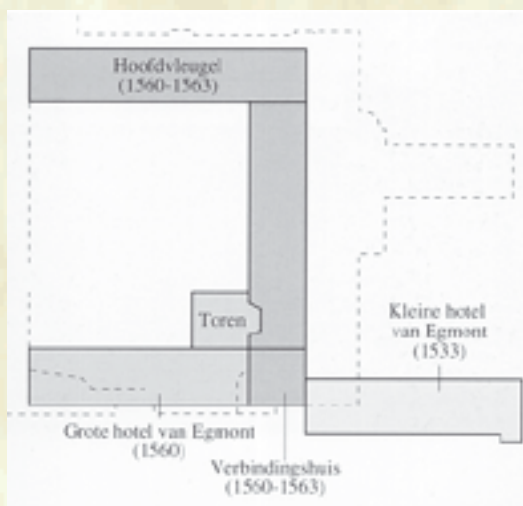

Hiernaast

Plattegrond met hierop aangegeven de diverse delen.
[W. deHoorne]

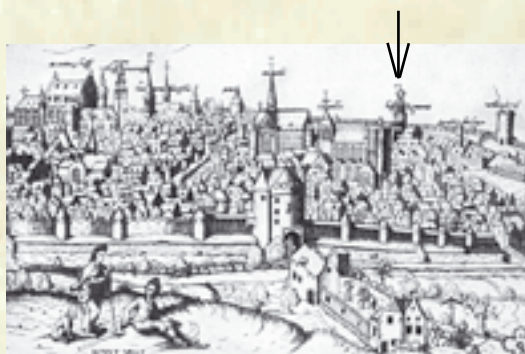

Hiernaast

Panorama Brussel Jan Uyttersprot.
[Kon. Bibl. Brussel]
De pijl wijst naar de Toren van het Hof van Egmont.



In 1532 koopt zij een huis met tuin en aangrenzende grond te Brussel.
 Op 12-07-1533 wordt daar gestart met de bouw van een nieuw 22m lang huis.
 In 1534 neemt zij haar intrek in deze z.g. Hof v. Luxemburg (later Kleine Hotel genoemd).
 In 1538 na de dood van Magdalena v. Werdenberg gaat zij zich ook bezighouden met het bezit van de Graven van Egmont.
 Zij laat onder andere door de Landmeter Symon Meeuwsz. uit Edam verschillende kaarten maken van de bezittingen in Holland.
 In 1540 wordt zij door de Keizer verheven tot Prinses van Gavre.
 In 1541 sneuvelt haar oudste zoon Karel I op 25 jarige leeftijd te Cartagena.
 In 1544 trouwt Lamoraal I met Sabina v. Beieren- Simmeren. Het feest vindt plaats te Spiers in aanwezigheid van Keizer Karel V.
 In 1547 wordt Lamoraal I (oud 25 jaar) benoemd tot Ridder van het Gulden Vlies.
 In hetzelfde jaar koopt Francoise enige belendende huizen met grond.
 Mogelijk is er toen al een start gemaakt met de bouw van het Grote Hotel. In 1549 trouwt haar dochter met Nicolaas v. Lotharingen. Dit zal voor de nodige commotie hebben gezorgd. Nicolaas was namelijk tot 1548 Bisschop van Verdun.
 In 1555 gaat Lamoraal met de handschoen van Philips II, Koning van Spanje naar Engeland om daar het huwelijk te regelen tussen Philips en Maria Tudor.
 Dit geeft aan dat Lamoraal tot de belangrijkste

edelen van die tijd werd gerekend.
 In 1557 overlijdt Francoise. Zij wordt bij haar voorouders te Sottegem bijgezet.
 Lamoraal is nu erfgenaam van de Egmontbezittingen en van die van zijn moeder.
 In 1559/60 laat hij het Hof te Brussel uitbreiden met het z.g. Grote Hotel waardoor het een voor die tijd groot complex is geworden.
 In 1566 verhuist hij naar Sottegem. De reden daarvoor is onduidelijk. Mogelijk was zijn vrouw de politieke intriges in Brussel beu.
 In 1568 wordt Lamoraal te Brussel onthoofd. Zijn bezittingen worden verbeurdverklaard en zijn roerend bezit wordt verkocht.
 In 1593 krijgt Karel II t.g.v. de Pacificatie van Gent de geconfisqueerde goederen (voor zover niet verkocht) terug.
 Hij laat het Hof te Brussel in 1602 in Renaissance Stijl verbouwen.
 Ook wordt een z.g. Fidei Commis ingesteld, hetgeen wil zeggen dat het Hof alleen geërfd kan worden door de oudste zoon en bij ontstentenis van deze zoon erft de oudste zoon van de oudste dochter.
 In 1683 verhuurt Louis Erneste II het Kleine Hotel.
 In 1693 liet Procope, die in het buitenland verbleef, ook het Grote Hotel verhuren.
 Procope overlijdt in 1707.
 Zie verder Hfdst. 64.

Hiernaast
 Een reconstructie in 1630 uitgevoerd door de architecten E. Laloire en B. DeLestrée.
 [AA Edingen]
 Links: het Grote Hotel met daarachter de Toren.
 Midden: het z.g. Verbindingshuis.
 Rechts: het Kleine Hotel ook wel Hof v. Luxemburg genoemd.

Opvallend is de gotische trapgevel van het Kleine Hotel.
 Het Hotel had een kleine deur aan deze zijde. Mogelijk was dit niet de hoofdingang maar een keukendeur.
 De grote deuren zijn koetsdeuren.
 Waar de koetsdeur in het Verbindingshuis toe diende is onduidelijk.
 Ook de koetsdeur van het Grote Hotel roept vraagtekens op.

In 1738 koopt Leopold F. v. Arenberg het Kleine Hotel.
 In 1752 koopt hij ook het Grote Hotel.
 In 1918 verkoopt de fam. v. Arenberg het complex aan de Stad Brussel.
 In 1927 breekt brand uit op de bovenverdieping van het Hoofdgebouw waarbij de zolder is uitgebrand.
 In 1964 verkoopt de Stad Brussel het complex aan de Staat België.

Stambomen

Zijtakken

In dit hoofdstuk heb ik de stambomen van zijtakken opgenomen voor zover deze mij bekend zijn.

Onder zijtak versta ik de nakomelingen van een jongere zoon.

Een uitzondering hierop was de oudste zoon van Johan II van Egmont. Deze volgde op als Hertog van Gelre terwijl zijn jongere broer aantrad als Heer van Egmont hetgeen ongebruikelijk was.

De opzet van dit boek is om de hoofdtak van het Geslacht v. Egmont mede door middel van de portretten te volgen en om van alle geportretteerden een zo volledig mogelijke levensbeschrijving te geven;

van Radbodus II/I † 792 t/m Procope † 1707.

Uit praktisch oogpunt ben ik niet dieper ingegaan op de veelal omvangrijke zijtakken. Wel heb ik besloten om hier niet geheel aan voorbij te gaan aangezien veel personen uit deze zijtakken een belangrijke rol hebben gespeeld in de geschiedenis met betrekking tot de hoofdtak.

Dit is ook de reden waarom ik in hoofdstuk 68 de mij bekende bastaardtakken heb opgenomen. Ik heb hier gekozen voor horizontale stambomen en blokken.

Voorbeeld:

Adolf		
v.a. 1473 Hert. v. Gelre		
x Catharina de Bourbon		
†27-06-1477 (†21-05-1469)		
Dek XIA	Br.	S.
27-06-1477	1477	G. 2
21-05-1469	x	

Ik vermeld de naam zoals ik die regelmatig ben tegengekomen in kronieken. De Nederlandse schrijfwijze wordt zo veel mogelijk door mij gehanteerd.

Op de tweede regel geef ik zo mogelijk c.q. indien relevant, de functie aan.

Derde regel: x = gehuwd met:

Vierde regel: vervolg van de naam van de echtgeno(o)t(e).

Vijfde regel: † sterfdatum van de betreffende persoon, (†) sterfdatum van de echtgeno(o)t(e).

Daaronder drie hokjes:

Links: het nummer en de sterfdatum van de betreffende persoon met daaronder dat van zijn/ haar echtgeno(o)t(e). Volgens Dek, Genealogie van de Heren v. Egmond.

x = wel (maar niet met datum) vermeld.

-- = niet vermeld.

Midden: de sterfdata zoals genoemd in het Brusselse handschrift 18307.

x en -- als boven.

Rechts: de nummering zoals ik die zelf hanteer.

Personen met nakomelingen krijgen een nieuw nummer. Personen zonder nakomelingen krijgen het nummer van hun vader met b.v. -1.

De volgorde in dit hoofdstuk is willekeurig.

Hieronder een inhoudsopgave:

Bl. 02- 03: Merenstein

Bl. 04: Kenenburg/ Poelenburg

Bl. 05- 08: Kenenburg

Bl. 09- 15: Hertogen van Gelre

Bl. 16- 19: Graven van Buren

Bl. 20: Zevenhuizen/ Zegwaard

Bl. 21: Wateringen/ Ketel en Spalant

De bastaardtakken die hieruit voortkwamen heb ik zoveel mogelijk in deze hoofdstukken opgenomen.

De bastaardtakken van de Hertogen van Gelre Geldern- Egmond = linie Zangenberg en Geldern- Egmont = linie Thürnstein heb ik niet genoemd. Zie hiervoor Dek, Genealogie Egmond blz. 34/ 45.



Zegel

18-06-1382

Aelbrecht v. Egmont,
Heer Jansz. (M.2)

Oorkonde:

Cousebantarchief

Afmeting:

Materiaal:

Stamboom zijtak van Merenstein

510

Hfdst. 13 *4

Bl. 05

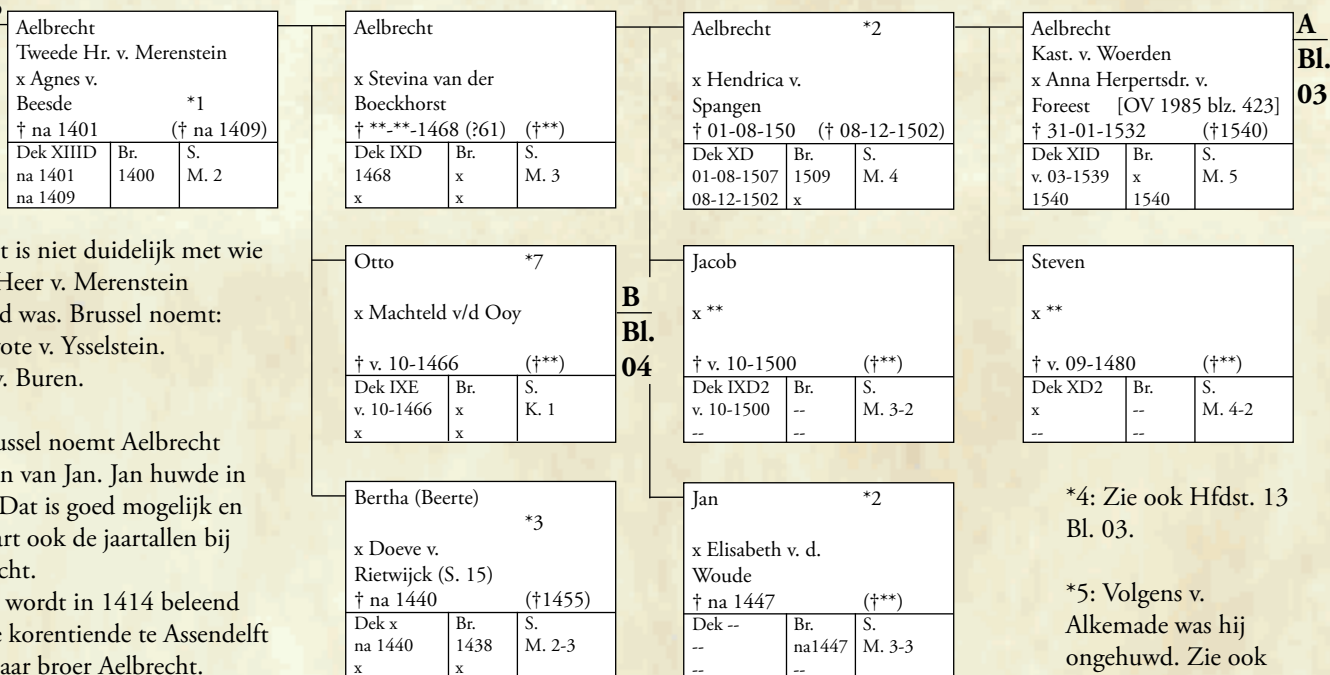

*1: Het is niet duidelijk met wie de 2e Heer v. Merenstein gehuwd was. Brussel noemt: a: Guyote v. Ysselstein. b: N. v. Buren.

*2: Brussel noemt Aelbrecht als zoon van Jan. Jan huwde in 1447. Dat is goed mogelijk en verklaart ook de jaartallen bij Aelbrecht.

*3: Zij wordt in 1414 beleend met de korentiende te Assendelft door haar broer Aelbrecht.

In de Nederlandsche Leeuw 1914 nr. 12 blz. 353/362 publiceerde Jhr. Mr. W.A. Beelaerts van Blokland een artikel over "De afkomst van het geslacht van Egmond van Merenstein".

De gegevens uit dit artikel heb ik in onderstaande stamboom samengevat (cursief = aangevuld met gegevens uit andere bronnen). Zie Hfdst. 13 bl. 04 en 05.

Voor de verwijzingen *A t/m F zie Hfdst. 67 Bl. 03.

Ik heb de gegevens uitvoerig opgenomen omdat er verwarring bestaat over de Stamvader van het geslacht van Merenstein.

Naar het zich laat aanzien had Wouter Stoutkind geen wettige zonen en stammen de van Merensteins af van een bastaardzoon van hem.

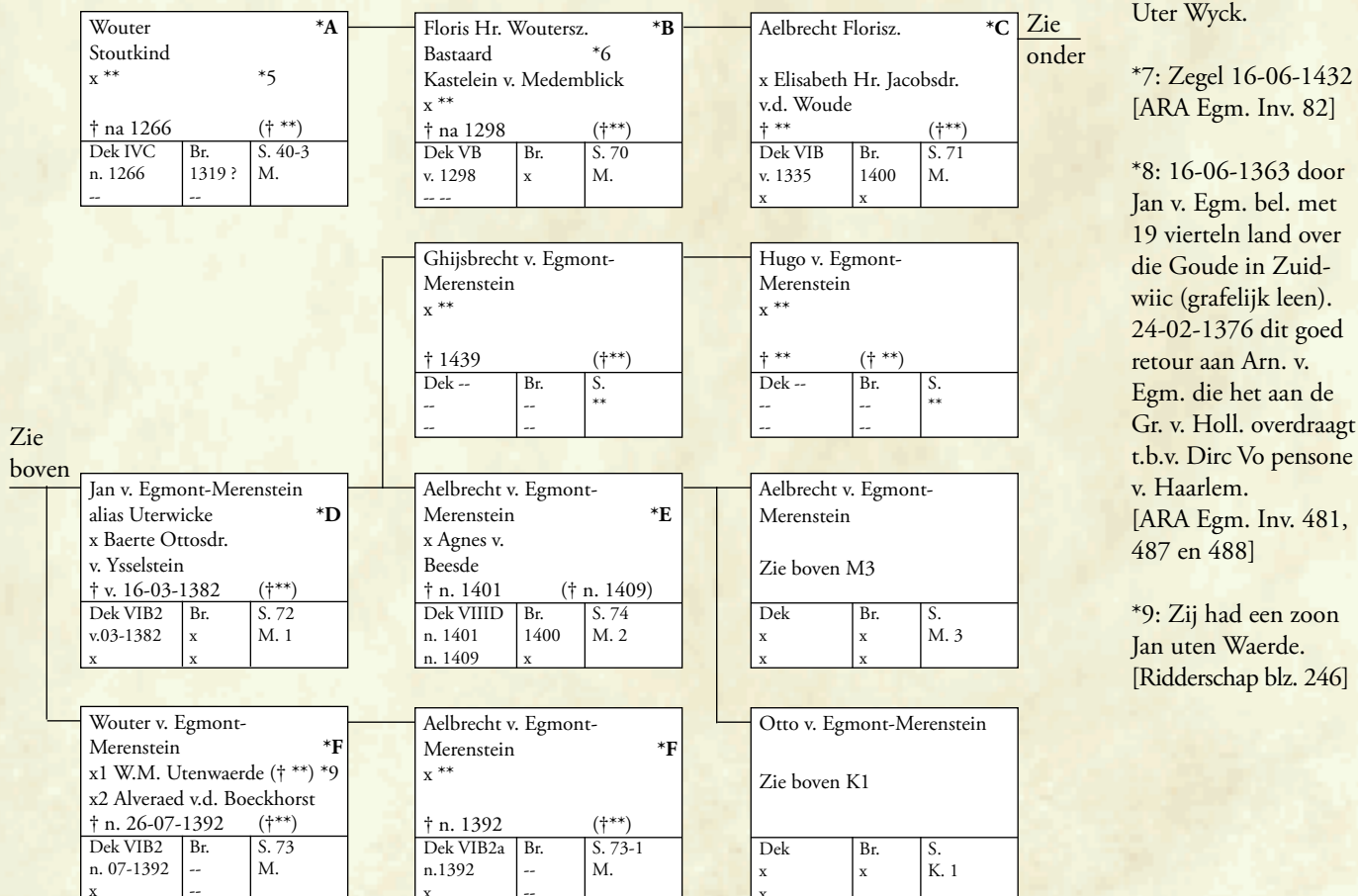

*4: Zie ook Hfdst. 13 Bl. 03.

*5: Volgens v. Alkemade was hij ongehuwd. Zie ook Hfdst. 40 en 41.

*6: Had een broer Gerrit † 29-08-1320 die gehuwd was met Alijt Uter Wyck † 25-07-1333. Dek IVC1. Hieruit zijn 2 zonen voortgekomen: Jan en Willem Uter Wyck.

*7: Zegel 16-06-1432 [ARA Egm. Inv. 82]

*8: 16-06-1363 door Jan v. Egm. bel. met 19 vierteln land over die Goude in Zuid-wiic (grafelijk leen). 24-02-1376 dit goed retour aan Arn. v. Egm. die het aan de Gr. v. Holl. overdraagt t.b.v. Dirck Vo pensone v. Haarlem. [ARA Egm. Inv. 481, 487 en 488]

*9: Zij had een zoon Jan uten Waerde. [Ridderschap blz. 246]

Stamboom zijtak van Merenstein

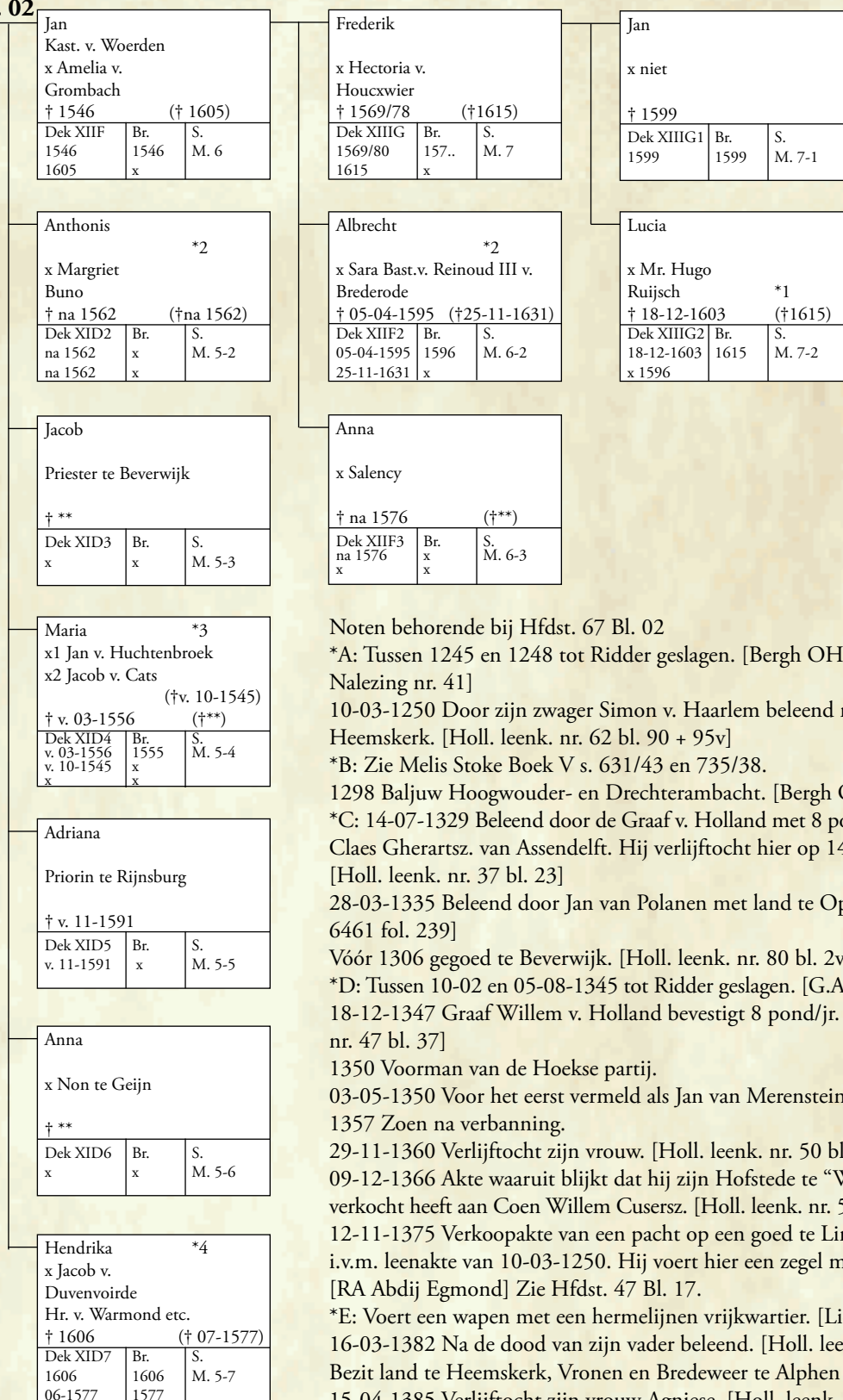
A
Bl. 02Zie ook:
OV 1983 blz. 480 ev.*1: Hun zoon Pieter
Ruijsch erft
Merenstein etc.
Het Slot Merenstein
is mogelijk in 1573
verwoest.*2: Vermeld in 1590
[Wassenaer de Oud-
ste blz. 56]*3: Zie OV 1983 blz.
423.

Noten behorende bij Hfdst. 67 Bl. 02

*A: Tussen 1245 en 1248 tot Ridder geslagen. [Bergh OHI- 412, 413, 484 en OHII- 151 + Nalezing nr. 41]

10-03-1250 Door zijn zwager Simon v. Haarlem beleend met zijn goederen onder Heemskerk. [Holl. leenk. nr. 62 bl. 90 + 95v]

*B: Zie Melis Stoke Boek V s. 631/43 en 735/38.

1298 Baljuw Hoogwouder- en Drechterambacht. [Bergh OHII- 1048]

*C: 14-07-1329 Beleend door de Graaf v. Holland met 8 pond/jr. uit een goed afkomstig van Claes Gherartsz. van Assendelft. Hij verlijftocht hier op 14-07-1329 zijn vrouw mee. [Holl. leenk. nr. 37 bl. 23]

28-03-1335 Beleend door Jan van Polanen met land te Opmeer. [Nassau Domeinraad 6461 fol. 239]

Vóór 1306 gegoed te Beverwijk. [Holl. leenk. nr. 80 bl. 2v]

*D: Tussen 10-02 en 05-08-1345 tot Ridder geslagen. [G.A. Leiden Gasthuizenarch. nr. 784] 18-12-1347 Graaf Willem v. Holland bevestigt 8 pond/jr. (zie 14-07-1329). [Holl. leenk. nr. 47 bl. 37]

1350 Voorman van de Hoekse partij.

03-05-1350 Voor het eerst vermeld als Jan van Merenstein Aelbrechtsz. [v. Mieris II bl.77] 1357 Zoen na verbanning.

29-11-1360 Verlijftocht zijn vrouw. [Holl. leenk. nr. 50 bl. 66]

09-12-1366 Akte waaruit blijkt dat hij zijn Hofstede te "Wiic daer sin huus op stont" verkocht heeft aan Coen Willem Cusersz. [Holl. leenk. nr. 50 bl. 110v / v. Mieris III bl. 204]

12-11-1375 Verkoopakte van een pacht op een goed te Limmen aan de Abdij v. Egmond i.v.m. leenakte van 10-03-1250. Hij voert hier een zegel met een hermelijnen vrijkwartier. [RA Abdij Egmond] Zie Hfdst. 47 Bl. 17.

*E: Voert een wapen met een hermelijnen vrijkwartier. [Lion wapenboek]

16-03-1382 Na de dood van zijn vader beleend. [Holl. leenk. nr. 50 bl. 194]

Bezit land te Heemskerk, Vronen en Bredeweer te Alphen en de 1/2 tiende te Aalsmeer.

15-04-1385 Verlijftocht zijn vrouw Agniese. [Holl. leenk. nr. 50 bl. 236]

1396 Ridder.

30-09-1397 Beleend door Vr. v. Ysselstein met goederen van wijlen Gijsbert v. Ysselstein. [Holl. leenk. nr. 52 bl. 256]

1398 Tocht tegen de Friezen. [v. Mieris III bl. 673]

*F: 1362 Gevangengenomen door de Graaf van Bloys. [Rek. J.v. Bloys 1361/62 bl. 52+58+158]

26-07-1392 Draagt samen met zijn zoon Aelbrecht land over aan **. [Holl. leenk. nr. 52 bl. 40]

*4: Zij maakt 26-08-1600
een testament te Leiden
[Wassenaer de Oudste
blz. 56]

Stamboom zijtak van Poelenburg en van Kenenburg

512

Hfdst. 13

Bl. 05

Aelbrecht Tweede Hr. v. Merenstein x Agnes v. Beesde † na 1401 († na 1409)		
Dek XIII D na 1401 na 1409	Br. 1400 x	S. M. 2

Otto v.a. 1430 Hr. v. Poelenburg x Machteld v.d. Ooy † v. 10-1446 (†**)		
Dek IX E v. 10-1446 x	Br. x x	S. K. 1

Aelbrecht 2e Hr. v. Poelenburg x1 Haze de Blote v. Lievenburch *1 x2 Janna v. Renesse († 1469/71) † na 10-1487 († na 1480)		
Dek X E na 10-1487 1469/71 na 1480	Br. x x --	S. K. 2

Otto 3e Hr. v. Poelenburg 1470 1e Hr. v. Kenenburg x Catharina v. Raephorst *2+5 † 1510 († 1513)		
Dek XI E 1510 1513	Br. 1510 1513	S. K. 4

A
Bl.
05

*1: Haze de Blote van Lievenburch bracht het goed Kenenburg onder Schipluiden bij haar huwelijk in.

*2: Hij verkoopt in 1501 Poelenburg aan Willem Kerstenz.

*3: 14-07-1430 Otto v. Egmont-Merenstein koopt Poelenburg van Claes v. Huessen. Otto was Stadhouders Raad van de Graaf v. Holland.

07-11-1455 Otto bestemt Poelenburg als lijfocht voor zijn vrouw.

07-09-1459 Otto draagt Poelenburg over aan zijn jongste zoon Jan.

17-11-1461 Otto draagt Poelenburg over aan zijn oudste zoon Aelbrecht.

09-10-1497 Aelbrecht beleent zijn zoon Otto met Poelenburg.

07-05-1501 Willem Kerstenz. verkrijgt Poelenburg in leen.

Zijn nakomelingen noemen zich eveneens v. Poelenburg; Willem v. Poelenburg 1492/93 Schout v. Alkmaar. 1497 Grafelijkm Leenman. 1498 Schepen v. Alkmaar. † na 1501.

*4: Zegel 31-03-1466. [ARA Egm. Inv. 861 Reg. 1193]

*5: Zij was een dochter van Bartholomeus v. Raaphorst en Machteld Pot, dochter van Peter Pot en Maria Tecxebroth.

Agnes x Adriaen van der Hoeve † na 1444 († na 1444)		
Dek IX E 2 na 1444 na 1444	Br. -- --	S. K. 1-2

** dochter ? Machteld ? Bengaert Saey Heer op Vlotter 07-03-1466 † na 1469 († na 1469)		
Dek IX E 3 na 1469 na 1469	Br. -- --	S. K. 1-3

** dochter x ** v. Alphen † na 1469 († na 1469)		
Dek IX E 4 na 1469 na 1469	Br. -- --	S. K. 1-4

Margriet x Anthonis v. Noortich † na 1486 († voor 1477)		
Dek IX E 5 na 1486 voor 1477	Br. -- --	S. K. 1-5

Jan *4 Baljuw v. Delfland x1 ** de Bloot († v.09-1483) x2 Adriana Claesdr. † voor 11-1495 (†**)		
Dek IX E 6 v. 11-1495 v. 09-1483 x --	Br. x x	S. K. 3

Margriet Non te Leeuwenhorst † na 1497		
Dek X E 2 na 1497	Br. --	S. K. 2-2

Jacob ? Baljuw van Wijk x ** zie abdijleer 37 d.d. 1510 † voor 07-1537 (†**)		
Dek X E 3 v. 07-1537 x	Br. -- --	S. K. 5

A
Bl.
05

Janna x ** † na 1527 (†**)		
Dek X E 3 na 1527 x	Br. -- --	S. K. 2-4

Otto Priester † na 05-1499		
Dek 6 a na 05-1499	Br. --	S. K. 3-1

Jacob x ** † na 11-1514 (†**)		
Dek 6 b na 11-1514 --	Br. -- --	S. K. 3-2

Margriet Non te Leeuwenhorst † na 1493		
Dek 6 c na 1493	Br. --	S. K. 3-3

Hieronder Kasteel Kenenburg te Schipluiden

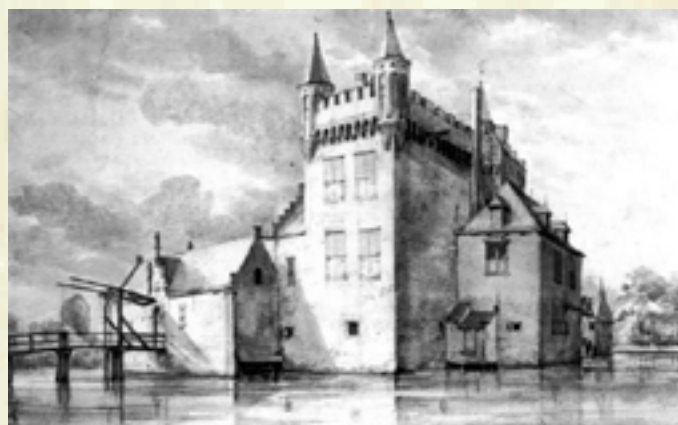

Machteld v. Poelenburg x Floris v. Adrichem woont te Beverwijk † ** († v. 1500) Schepenbrief 20-08-1500		
--	--	--

Stamboom zijtak van Kenenburg te Schipluiden

513

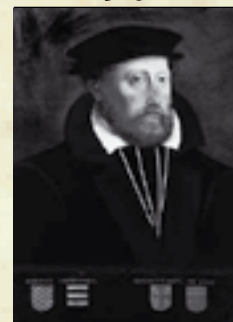

Otto v. Egmont van Kenenburg (K-9).

Zie ook
OV 1965 blz. 1/32.

*1: Hieruit stamt de tak van het Geslacht Bloys v. Treslong dat het Keperwapen voert.

*2: Onduidelijk is waar Bartholomeus en zijn nakomelingen woonden en welke bezittingen zij hadden.

*3: Hij komt voor op Paneel 7 van de Landscommandeurs van de Balijs van Utrecht.

*4: Hun zoon was in 1618 enig erfgenaam van Jacob v. Egmont, K9-3. Zie abdijleer nr. 232.

A
Bl. 04

Machteld Non te st. Marie Haarlem Mogelijk Non te Delft		
† na 1490		
Dek XIE1 na 1490	Br. x	S. K. 4-1

Adriaan 2e Hr. v. Kenenburch x Henrica Heerman v. Oegstgeest		
† v.09-1533 (†15-12-1537)		
Dek XIIG v. 09-1533 15-12-1537	Br. x	S. K. 6

Bartholomeus Baljuw v. Noordwijk *2 x Anna v. Almonde		
†29-04-1555 (†13-10-1561)		
Dek XIII 29-04-1555 13-10-1561	Br. 1559 1561	S. K. 7

Albert *3 Ridder Duitse Orde Utr. Landscomm. Maasland		
† 26-02-1560		
Dek XIE4 26-02-1560	Br. 1560	S. K. 4-4

Jan		
x niet		
† **		
Dek XIE6 x	Br. x	S. K. 4-6

Ursula Non st. Agnetaklooster te Delft		
† 23-09-1559		
Dek XIE7 23-09-1559	Br. 1562	S. K. 4-7

Francois		
x niet		
† jong		
Dek XIE5 x	Br. x	S. K. 4-5

Jan		
x **		
† na 1537 (†**)		
Dek 3a na 1537 --	Br. -- --	S. K. 8

Otto 3e Hr. v. Kenenburch x Agnes Croesink v. Benthuizen		
†09-10-1586 (†22-09-1585)		
Dek XIIIH 09-10-1586 22-09-1585	Br. 1585 x	S. K. 9

Cornelia		
x Jan v. Schooten Gerritsz.		
† 1559 (†v. 07-1569)		
Dek XIIG2 1559 v. 07-1569	Br. 1595 x	S. K. 6-2

Gerard Adriaansz. Abdijleer nr. 37 d.d. 1552 x **		
† **		
Dek -- --	Br. --	S. K. 6-3

Adriana		
x Willem Bloys v. Treslong *1		
† 1587 (†1594)		
Dek H1 1587 1594	Br. 1587 1594	S. K. 9-1

Cornelis		
x niet		
† 1565		
Dek H2 1565	Br. 1565	S. K. 9-2

Jacob 4e Hr. v. Kenenburch x Doralisye van der Schale		
† v. 07-1618 (†**)		
Dek H3 v.07-1618 x	Br. 1618 x	S. K. 9-3

Elisabeth		
x Frederik v. Zeventer *4		
† 1613 († v. 10-1583)		
Dek H4 1613 v. 10-1583	Br. 1613 x	S. K. 9-4

Gerrit		
x niet		
† 1572		
Dek H5 1572	Br. 1572	S. K. 9-5

Adriaan Ridder Duitse Orde		
† ** te Malta		
Dek H6 x	Br. x	S. K. 9-6

Jan Baljuw v. Brielle en Voorne x Anna Vijgh		
† 1612 (†**)		
Dek H7 1612 x	Br. 1612 x	S. K. 9-7

Henrica		
x Philips van der Aa		
† na 1636 (†na 1595)		
Dek H8 na 1636	Br. x	S. K. 9-8

C
Bl.
06B
Bl. 04

Stamboom zijtak van Kenenburg

514

C

Bl. 05

Adriaan		
x Agnes de Beer		
† 1604 (†**)		
Dek XIII1 1604 x	Br. 1604 x	S. K. 10

Otto		
x niet		
† 1559		
Dek XIII2 1559	Br. 1559	S. K. 7-2

Jacob Ridder Duitse Orde Comm. te Middelburg		
x **		
† 1596 (†**)		
Dek XIII3 1596 -- --	Br. 1596	S. K. 7-3

Jasper Ridder Duitse Orde Comm. in Maasland		
x **		
† 06-05-1595 (†**)		
Dek XIII4 06-05-1595 --	Br. 1595	S. K. 7-4

Catharina x Hugo Bloys v. Treslong		
† na 1545 († na 1576)		
Dek XIII5 na 1546 na 1576	Br. x x	S. K. 7-5

Anna		
x niet		
† 1607		
Dek XIII6 1607	Br. 1607	S. K. 7-6

Arnoldijn		
x Pieter Pijnssen Jacobsz.		
† ** (†**)		
Dek XIII7 x	Br. x	S. K. 7-7

Egbert		
x Alijt Schepelaar		
† voor 1598 (†**)		
Dek XIV1 v. 1598 x	Br. x x	S. K. 11

Otto Drost v. Salland x Joanna v. Longes		
† na 1636 (†**)		
Dek XIII1-2 na 1636 x	Br. na 1594 x	S. K. 10-2

Bartholomeus		
Johanna v. Laer (tot Hoenlo)		
† v.06-1646 (†na 06-1670)		
Dek XV6 v. 06-1646 n.06-1670	Br. x x	S. K. 12

Albert		
x **		
† ** (†**)		
Dek 1-2 x --	Br. x --	S. K. 11-2

Catharina Non te Leuven		
† **		
Dek 1-3 x	Br. x	S. K. 11-3

Theodora		
x Pedro Antonio Ursini uit Italië		
† ** (†**)		
Dek 1-4 x x	Br. x x	S. K. 11-4

Machteld		
x niet		
† **-09-1596		
Dek 1-5 **-09-1596	Br. 1596	S. K. 11-5

D
Bl. 07Zie ook
Ned. Leeuw blz. 517/23.

Stamboom zijtak van Kenenburg

D

Bl. 06

Egbert		
x Margaretha Bruijns		
† voor 1693 (†1677/80)		
Dek XVIC v. 1693 1677/80	Br. -- --	S. K. 13

Aleida Mechteld		
x Arnold Thomas de Sweersen		
† **-03-1719 (†**)		
Dek C1 03-1719 x	Br. -- --	S. K. 13-1

? Hademan		
Zie E Bl. 08		
Dek XVf2 x --	Br. -- --	S. K. 15

Margaretha		
x Arnold v. Oldeneel tot den Heerenbrinck		
† na 1682 (†**)		
Dek C2 na 1682 x	Br. -- --	S. K. 13-2

Bartholomeus toe den Luchtenberg		
x **		
† na 1684 (†**)		
Dek C3 na 1684 --	Br. -- --	S. K. 13-3

Maria Esau		
x **		
† ** (†**)		
Dek C4 x --	Br. -- --	S. K. 13-4

Lambert		
x Anna Catharina Bourrichter		
† v. 04-1703 (†v.04-1721)		
Dek C5 v. 04-1703 v. 04-1721	Br. -- --	S. K. 14

Margaretha Maria		
x **		
† na 1718 (†**)		
Dek C5a na 1718 --	Br. -- --	S. K. 14-1

Alphart *1		
x Rutgera v. Loen		
† v. 07-1703 (†v. 1703)		
Dek C6 v. 07-1703 v. 1703	Br. -- --	S. K. 13-6

Lambertha		
x **		
† na 1718 (†**)		
Dek C5b na 1718 --	Br. -- --	S. K. 14-2

Henrica		
x Engelbertus Knoppert		
† v. 04-1722 (†v. 02-1708)		
Dek C7 v. 04-1722 v. 02-1708	Br. -- --	S. K. 13-7

*1: Zijn universele
erfgenaam is de zoon
van Margaretha,
K.13-2.
Zie ook *2 op Bl. 05.

Stamboom zijtak van Kenenburg

516

E

Bl. 07

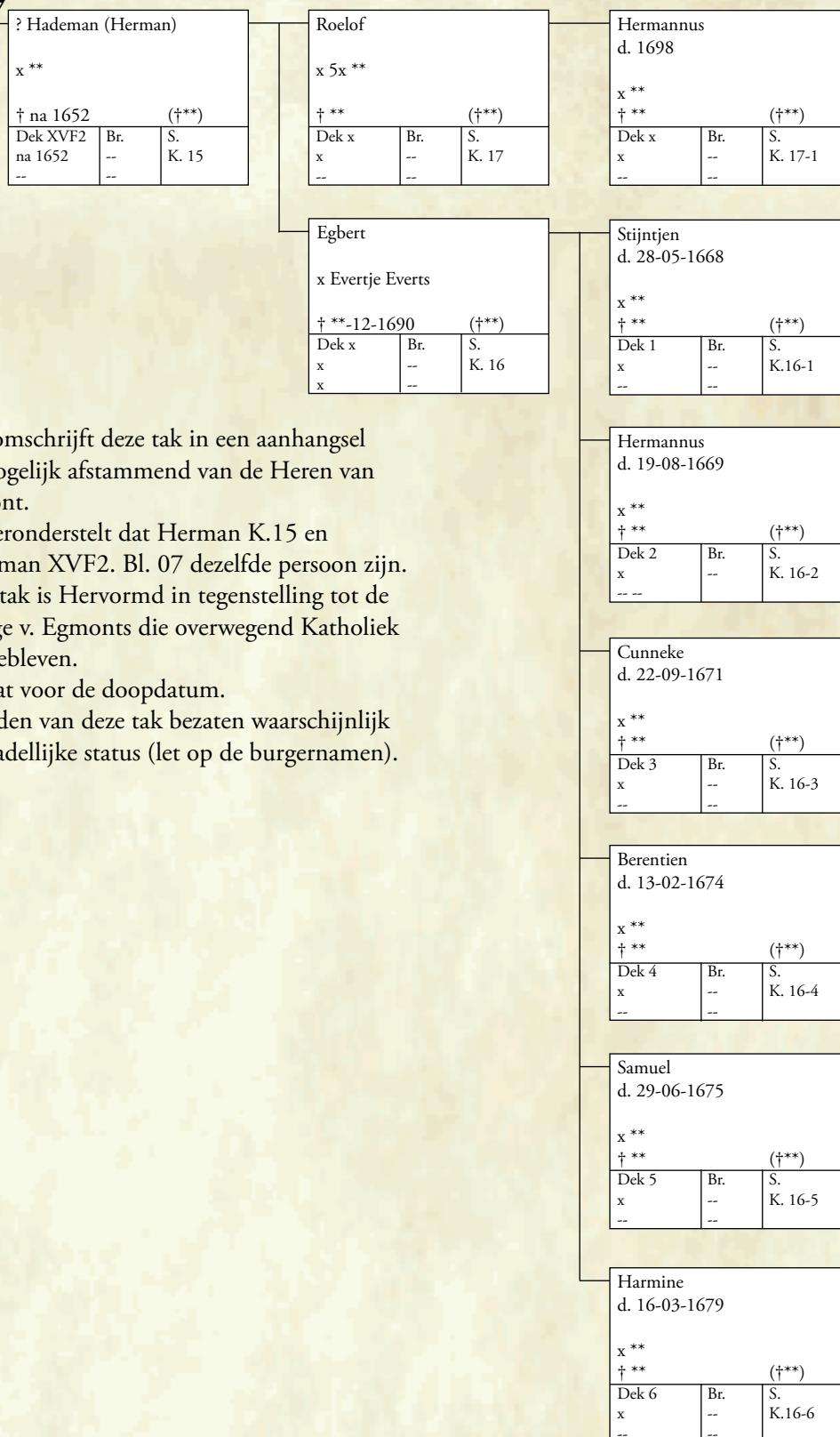

Dek omschrijft deze tak in een aanhangsel als mogelijk afstammend van de Heren van Egmont.

Hij veronderstelt dat Herman K.15 en Hademan XV F2. Bl. 07 dezelfde persoon zijn. Deze tak is Hervormd in tegenstelling tot de overige v. Egmonts die overwegend Katholiek zijn gebleven.

d. staat voor de doopdatum.

De leden van deze tak bezaten waarschijnlijk géén adellijke status (let op de burgernamen).

Kwartierstaat Arnoud v. Egmont, Hertog v. Gelre

517

1-2 3-4 5-6 7-8
9 - 10 11 - 12
13 -----14
15



- 1: Johan I v. Egmont
† 1369.
 - 2: Guyote v. Amstel-
Ysselstein † na 1370.
 - 3: Frederik VII v.
Leiningen † 1398.
 - 4: Jolanda v. Gulik
† 1357.
 - 5: Otto v. Arkel
† 1396.
 - 6: Elisabeth v. Bar-
Pierepont † **.
 - 7: Willem II v. Gulik
† 1393.
 - 8: Maria v. Gelre
† 1405.
 - 9: Aarnoud I v. Egmont
† 1409.
 - 10: Jolanda v. Leiningen
† 1434.
 - 11: Jan V (XIII) v. Arkel
† 1428.
 - 12: Johanna v. Gulik- v.
Gelre † 1415.
 - 13: Johan II v. Egmont
† 1451.
 - 14: Maria v. Arkel- v.
Gelre † 1415.
 - 15: Arnoud v. Egmont
Hert. v. Gelre † 1473.
-
- 1: Adolf v.d. Marck
† 1347.
 - 2: Margaretha v. Kleef
† **.
 - 3: Gerhard v. Gulik
† 1360.
 - 4: Margaretha
v. Ravensberg-
Berg † 1398.
 - 5: Philips de Stoute v.
Bourgondië † 1404.
 - 6: Margaretha v.
Vlaanderen † 1405.
 - 7: Albrecht v. Beieren
† 1404.
 - 8: Margaretha v. Silezië-
Brieg † 1386.
 - 9: Adolf v.d. Marck-
Kleef † 1394.
 - 10: Margaretha v. Gulik
† 1425.
 - 11: Jan Zonder Vrees v.
Bourgondië † 1419.
 - 12: Margaretha v.
Beieren,
Gr. v. Holl. † 1423.
 - 13: Adolf v.d. Marck-
Kleef † 1448.
 - 14: Maria v. Bourgondië
† 1463.
 - 15: Katharina v.d.
Marck-Kleef
† 1479.

Bron: A. ten Bruggencate.

Kwartierstaat nr. 4.

Adolf v. Egmont, Graaf v. Gelre 1438/ 77.

Ridder v.h. Gulden Vlies.

Stamboom zijtak Hertogen van Gelre

518

Hfdst. 13

Bl. 08

Arnhold *1 v.a. 1423 Hertog v. Gelre x Catharina v. *2 Kleef †23-02-1473 (†10-02-1479)		
Dek XA	Br.	S.
23-02-1473	1473	G. 1
10-02-1479	x	

Maria x Jacobus II Stuart v.a. 1437 Koning v. Schotland †01-12-1463 (†03-08-1460)		
Dek XA1	Br.	S.
01-12-1463	16-11	G. 1-1
03-08-1460	1460	

Catharina Bastaard Non te Mariëndal † 07-04-1460		
Dek XA8	Br.	S.
07-04-1460	--	G. 1-8

Philippa x Rene II Hert. v. Lotharingen †28-09-1485 (†10-12-1508)		
Dek XIA1	Br.	S.
28-09-1485	x	G. 2-1
10-12-1508	1508	

*1: Door de Ridderschap en Steden verkozen tot Landsheer maar door de Duitse Keizer er nooit mee beleend. Keizer Sigismund beleent Adolf v. Berg maar deze krijgt alleen Gulik in handen.

*2 Hij was bij zijn huwelijk pas 13 jaar oud.

Arnhold heeft uitvoerige ruzie met zijn zoon Adolf.

In 1543 vervalt het Hertogdom Gelre bij gebrek aan erfopvolging aan Keizer Karel V. De Heren van Egmont laten hun rechten gelden. Dit heeft niet tot enig resultaat geleid. Wel zien we dat zij het wapen van Gelre blijven voeren.

Willem x niet † jong (na 1434)		
Dek XA2	Br.	S.
jong	--	G. 1-2

Willem Bastaard x ** † ** (†**)		
Dek XA9	Br.	S.
x	--	G. 1-9
--	--	

Karel 1492 Hert. v. Gelre x Elisabeth v. Brunswijk Lüneburg †30-06-1538 (†02-04-1572)		
Dek XIIA	Br.	S.
30-06-1538	1538	G. 3
02-04-1572	1572	

A
Bl.
11

Margaretha x Frederik I v. Simmeren uit Huis Wittelsbach †02-11-1486 (†29-11-1480)		
Dek XA3	Br.	S.
02-11-1486	1486	G. 1-3
29-11-1480	28-11	

Aleid Bastaard x ** † na 1460 (†**)		
Dek XA10	Br.	S.
na 1460	--	G. 1-10
--	--	

Reinier Bastaard Stadh. v.h. Overkwartier x Aleid Schenk v. Nijdeggen †10-11-1530 (†21-12-1555)		
Dek XIIB	Br.	S.
10-11-1530	--	G. 4
21-12-1555	--	

Zie
Bl.
01

Adolf v.a. 1473 Hert. v. Gelre x Catharina de Bourbon †27-06-1477 (†21-05-1469)		
Dek XIA	Br.	S.
27-06-1477	1477	G. 2
21-05-1469	x	

Jolante Bastaard x ** † ** (†**)		
Dek XA11	Br.	S.
x	--	G. 1-11
--	--	

Willem Bastaard Kanunnik te Utrecht en Xanten 1522 x ** † na 1522 (†**)		
Dek XIA4	Br.	S.
na 1522	--	G. 2-4
--	--	

Catharina Regentes Gelre 1477-1481 x Louis de Bourbon Bissch. v. Luik † 1496 (†30-08-1482)		
Dek XA5	Br.	S.
1469	x	G.1-5
30-08-1482	--	

Agnes Bastaard Non te Bethanië † **		
Dek XA12	Br.	S.
x	--	G. 1-12

Joachim Bastaard Kanunnik te Zutphen Kapelaan v. Hert. Karel Past. v. Aldenkirchen 1527 † na 1527		
Dek XIA5	Br.	S.
na 1527	--	G. 2-5

Johan Bastaard v. Gelre tot Arcen Kloosterbr. te Mariëndal † (06-09?)-1498		
Dek XA6	Br.	S.
06-09-1498	--	G. 1-6

Frederik Bastaard x ** † 03-06-1467 (†**)		
Dek XA13	Br.	S.
03-06-1467	--	G. 1-13
--	--	

Catharina Bastaard Geestelijke te Nazareth 1526 † na 1526		
Dek XIA6	Br.	S.
na 1526	--	G. 2-6

Jacob Bastaard Kapelaan bij zijn vader in 1468 † na 1468		
Dek XA7	Br.	S.
na 1468	--	G. 1-7

Jan Bastaard x Margriet v. Eversdijk † 1509 (†v. 19-1547)		
Dek XIA8	Br.	S.
1509	--	G. 5
x	--	

Jan Bastaard x Margriet v. Eversdijk † 1509 (†v. 19-1547)		
Dek XIA8	Br.	S.
1509	--	G. 5
x	--	

B
Bl.
15

Eduard x niet † jong		
Dek --	Br.	S.
--	jong	G. 1-14

Ermgard Bastaard x ** † ** (†**)		
Dek XIA7	Br.	S.
x	--	G. 2-7
--	--	

Stamboom zijtak Hertogen van Gelre

519

A

Bl. 10

Karel de Oude Bastaard Stadh v. Groningen 1529/35 x1 Elisabeth Buning †v.1565 x2 Max. v.d. Marck v. Ar. † 07-1568 (†**)		
Dek XIII A	Br.	S.
07-1568	--	G. 6
v. 1565	--	
x --	--	

Karel de Jonge Bastaard x Fenna v. Broekhuizen † 21-01-1576 (†1592/80)		
Dek XIII B	Br.	S.
21-01-1576	--	G. 7
1592/80 --	--	

Peter Bastaard		
x **		
† 02-1566 (†**)		
Dek XIII A3	Br.	S.
02-1566	--	G. 3-3
--	--	

Adolf Bastaard		
x **		
† na 1549 (†**)		
Dek XIII A4	Br.	S.
na 1549	--	G. 3-4
--	--	

Catharina Bast. bij Johanna v. Rietwijk x Walraven v. Arkel Hr. v. Waardenburg † 1601 (†1557)		
Dek XIII A5	Br.	S.
1601	--	G. 3-5
1557	--	

Anna		
x1 Adriaan v. Buren †1527 x2 Claas Vijgh v. Blankenb. † v. 1568 (†1595)		
Dek x	Br.	S.
1568	--	G. 3-6
1595	--	

B
Bl.
13

Adolf		
x Geertruid v. Steenbergen † 1597 (†16-08-1610)		
Dek XIV A	Br.	S.
1597	--	G. 8
x --	--	

Carel		
x ? Judith Dittmer		
† 1600 (†**)		
Dek XIII A2	Br.	S.
1600	--	G. 6-2
x --	--	

** zoon		
x **		
† ** (†**)		
Dek XIII A3	Br.	S.
x	--	G. 6-3
x	--	

Margriet		
x **		
† na 1568 (†**)		
Dek XIII A4	Br.	S.
na 1568	--	G. 6-4
x	--	

Catharina		
x Johan v. Lynden Hr. v. Boelenham † ** (†**)		
Dek XIII A3a	Br.	S.
x	--	G. 3-3a
x	--	

C
Bl. 12

Christopher Vestigt zich te Danzig x Anna v. Mollen † v. 12-1641 (†v. 12-1666)		
Dek XV A	Br.	S.
v. 12-1641	--	G. 9
v. 12-1666	--	

Anna d. 1599		
x **		
† na 1599 (†**)		
Dek 2a	Br.	S.
x	--	G. 6-2a
--	--	

Elisabeth d. 1600		
x **		
† ** (†**)		
Dek 2b	Br.	S.
na 1600	--	G. 6-2b
--	--	

**Hiernaast**

Het wapen vlg.
Siebmacher van
Willem v. Egmont v.
Ysselstein.

Stamboom zijtak Hertogen van Gelre

C

Bl. 11

Anna d. 05-02-1623 x Johan Kreiss † ** (†**)		
Dek XVA1	Br.	S.
x	--	G. 9-1
x	--	

Carolus d. 12-05-1624 x ** † 09-03-1673 (†**)		
Dek XVA2	Br.	S.
09-03-1673	--	G. 9-2
--	--	

Adolphus d. 21-05-1624 verm. 1671 x ** † na 1671 (†**)		
Dek XVA3	Br.	S.
na 1671	--	G. 9-3
--	--	

Gertrude x Gillis Tibout † ** (†**)		
Dek XVA4	Br.	S.
x	--	G. 9-4
x	--	

Karel verm. 1680 x ** † na 1680 (†**)		
Dek 5a	Br.	S.
na 1680	--	G. 10-1
--	--	

Christopher x ** † v. 1679 (†**)		
Dek x	Br.	S.
v. 1679	--	G.10
--	--	

Adolph verm. 1680 x ** † ** (†**)		
Dek 5b	Br.	S.
x	--	G.10-2
--	--	

Chistopher x ** † 1707 (†**)		
Dek 5c	Br.	S.
1707	--	G.10-3

Stamboom zijtak Hertogen van Gelre

521

C

Bl. 11

Karel de Jongste 1579/91 Burg. v. Arnhem x Maria v. Buckhorst †18-01-1601 (†v. 01-1603)		
Dek XIVB	Br.	S.
18-01-1601	--	G. 11
v. 01-1603	--	

Carel x ** † 1602 (†**)		
Dek B1	Br.	S.
1602	--	G. 11-1
--	--	

Geertruid x Goosen v. Varick † na 1619 (†1623)		
Dek XIIIIB2	Br.	S.
na 1619	--	G. 7-2
x1621	--	

Arend x ** † 1597 (†**)		
Dek B2	Br.	S.
1597	--	G. 11-2
--	--	

Catharina x Herman v. Deelen (Ridder) † v. 1614 (†na 1619)		
Dek XIIIIB3	Br.	S.
v. 1614	--	G. 7-3
na 1619	--	

Johan x ** † ** (†**)		
Dek B3	Br.	S.
xv. 1610	--	G. 11-3
--	--	

Helena x ** † v. 30-10-1617 (†**)		
Dek XIIIIB4	Br.	S.
v. 10-1617	--	G. 7-4
--	--	

Floris x ** † v. 1614 (†**)		
Dek B4	Br.	S.
v. 1614	--	G. 11-4
--	--	

Carel Godfried Heer v. Warmelo x ** † v. 1639 (†**)		
Dek XIVC1	Br.	S.
v. 1639	--	G. 12-1
--	--	

Aleijda x ** † 23-09-1619 (†**)		
Dek XIIIIB5	Br.	S.
x	--	G. 7-5
--	--	

Adolph x ** † 1618 (†**)		
Dek B5	Br.	S.
1618	--	G. 11-5
--	--	

Charlotte x1 Dirck v. Brienen echtsch. x2 Gerrit Sloet † 1690/91 (†1676)		
Dek XIVC2	Br.	S.
1690/91	--	G. 12-2
x	--	
1676	--	

Adolph x Maria v. Batenburg †20-01-1619 (†29-03-1618)		
Dek XIVC	Br.	S.
20-01-1619	--	G. 12
29-03-1618	--	

Otto x Florentina Valckenaer † 1651/57 (†v. 1657)		
Dek XVB	Br.	S.
1651/57 -	-	G. 14
v. 1657	--	

Fenna x Hendrik v. Brienen †23-11-1641 (†20-12-1663)		
Dek XIVC3	Br.	S.
23-11-1641	--	G. 12-3
20-12-1663	--	

Adolph x Maria v. Batenburg †20-01-1619 (†29-03-1618)		
Dek XIVC	Br.	S.
20-01-1619	--	G. 12
29-03-1618	--	

Elisabeth x Daniel de Bedarides † ** (†v. 1671)		
Dek XIVC4	Br.	S.
x	--	G. 12-4
v. 1671	--	

Jan Bastaard x Anna Willemsdr. v. Doelcken † na 1583 (†**)		
Dek XIVD	Br.	S.
xna 1583	--	G. 13
x	--	

Carel x Trijntje Jansdr. v. Goch † na 1625 (†**)		
Dek XIVD1	Br.	S.
na 1625	--	G. 13-1
x	--	

Judith x niet † 1645		
Dek XIVC5	Br.	S.
1645	--	G. 12-5

C
Bl.
14

Stamboom zijtak Hertogen van Gelre

522

C

Bl. 13

Carel		
x niet		
† jong		
Dek XVB1 jong	Br. --	S. G. 14-1

Carel		
x niet		
† jong		
Dek XVB2 jong	Br. --	S. G. 14-2

Maria		
x niet		
† jong		
Dek XVB3 x	Br. --	S. G. 14-3

Margaretha		
x **		
† na 1657 (†**)		
Dek XVB4 na 1657 --	Br. -- --	S. G. 14-4

Herman Heer v. Welle x Anna Maria de Bergaigne † v. 1680 (†22-11-1690)		
Dek XVB5 v. 1680 22-11-1690	Br. -- --	S. G. 14-5

Carel Heer v. Welle Ridder Duitse Orde Comm. v. Rhenen en Dieren † 09-12-1706		
Dek XVB6 09-12-1706	Br. --	S. G. 14-6

Frederik Willem		
x niet		
† jong		
Dek XVB8 jong x	Br. --	S. G. 14-8

Willem		
x niet		
† jong		
Dek XVB7 jong	Br. --	S. G. 14-7

Maria		
x **		
† v. 1706 (†**)		
Dek x v. 1706 --	Br. -- --	S. G. 14-9

Stamboom zijtak Hertogen van Gelre

523

B

Bl. 10

Johan			**		
x Jolenta v. Vaudemont			x **		
† v. 07-1550 (†**)			† na 1553 (†**)		
Dek XI A8a	Br.	S.	Dek aA	Br.	S.
v. 07-1550	--	G. 5-1	na 1553	--	G. 5-1a
x	--		--	--	

Joachim		
x **		
† 27-03-1556 (†**)		
Dek XI Ab	Br.	S.
27-03-1556	--	G. 5-2
--	--	

Anna		
Vr. v. Schoonderbeek		
x Michiel v. Bamberg		
† 1557 (†**)		
Dek XI Ac	Br.	S.
1557	--	G. 5-3
x	--	

Margriet		
Non te Doesburg		
† **		
Dek XI Ad	Br.	S.
x	--	G. 5-4

Catharina		
Non te Elburg		
† na 1559		
Dek XI Ae	Br.	S.
na 1559	--	G. 5-5

Ismereida		
x **		
† 15-09-1558 (†**)		
Dek XI Df	Br.	S.
15-09-1558	--	G. 5-6
--	--	

Stamboom zijtak Graven van Buren

524

Hfdst. 13

Bl. 09

Frederik v.a. 1472 Heer 1492 Graaf x1 Aleida v. Culemborgh Meer († 20-07-1471) x2 Walburga v. Manderscheid †**_**-1541 (†**)		
Dek XIC	Br.	S. 50-2
_-1521	x	B. 1
20-07-1471	x	
x	x	

Floris (Fleurtje Dunbier) Stadh. Friesland, Holland etc. x Margaretha v. Zevenbergen (Glymes) † 25-10-1539 (†na 1551)		
Dek XIID	Br.	S.
25-10-1539	1526	B. 2
na 1551	x	

Maximiliaan *3 Stadh. v. Friesland x Françoise erfdr. v. Lanoy † 24-12-1548 (†1562)		
Dek XIII E	Br.	S.
24-12-1548	1548	B. 7
1562	1562	

Anna x Willem I de Zwijger v. Nassau Prins v. Oranje †24-03-1558 (†10-07-1584)		
Dek XIII E1	Br.	S.
24-03-1558	x	B. 7-1
10-07-1584	1584	

Wemmer *1 Hr. v. Ysselstein		
x **		
† ** (†**)		
Dek XIC2	Br.	S.
x	--	B. 1-2
--	--	

Walburga x Robert II v.d. Marck (Arenberg) †12-04-1547 (†30-04-1536)		
Dek XIID2	Br.	S.
12-04-1547	x	B. 2-2
30-04-1536	x	

Alexander Bastaard v. Y x Agnes v. Haeften Vr. v. Gameren † 1597 (†**)		
Dek XIV G	Br.	S.
1597	--	B. 8
x	--	

De afkorting v. Y achter Bastaard staat voor van Ysselstein.

*1: Had vlg. Kok een bastaard: Willem.

*2: Hr. v. Altena; hij was de laatste mannelijke telg van het geslacht Horne in Holland.

*3: Laatste Graaf van Buren. Zie ook het vensterglas in de kerk van Buren.

*4: Christoffel B. 6 en B. 11 zijn mogelijk identiek. B. 6 is vlg. Dek. B11 is vlg. Gouthooven. Volgens v. Alkemade was Willem (B. 10) een zoon van Willem, bastaard en Maria v.d. Leck. Laatstgenoemde Willem zou een bastaard zijn van Wemmer (B. 1-2).

Anna x1 Joseph de Montmorency († 1530) x2 Jan Gr. v. Horne *2 † 1574 († 1540)		
Dek XIID3	Br.	S.
x 1530	1574	B. 2-3
1540	x 1540	

Jan v. Y x Anna v. Galen † ** (†**)		
Dek F1	Br.	S.
x	--	B. 10-1
x	--	

** v. Y		
x **		
† ** (†**)		
Dek XIID4	Br.	S.
x	--	B. 2-4
x	--	

Christoffel v. Y *4		
x Magdalena v. Alendorp † 1593 (†**)		
Dek XIV H	Br.	S.
1593	x	B. 11
x	x	

Christoffel Bastaard v. Y Balj. v. St Maartensdijk		
x **		
† na 1505 (†**)		
Dek XIIE	Br.	S.
na 1505	--	B. 2
--	--	

Willem v. Y x Jacomijn v. Wijngaerde Joosdr. † na 1543 (†**)		
Dek XIIF	Br.	S.
na 1543	--	B. 10
x	--	

Frederik v. Y		
x **		
† ** (†**)		
Dek F3	Br.	S.
x	--	B. 10-3
--	--	

Willem Bastaard v. Y x Dirkje de Rover † ** (†**)		
Dek XIC4	Br.	S.
x	--	B. 3
x	--	

Willem v. Y		
x **		
† na 1551 (†**)		
Dek XIC4a	Br.	S.
na 1551	--	B. 4
--	--	

Christoffel v. Y *4		
x Magdalena v. Alendorp † ** (†**)		
Dek XIV H	Br.	S.
x	--	B. 6
x	--	

Katharina Bastaard v. Y x Lodewijk v. Praet v. Moerkerken Ridder † na 1515 (†na 1515)		
Dek XIC5	Br.	S.
na 1515	--	B. 1-5
na 1515	--	

A
Bl.
17B
Bl.
17

Stamboom zijtak Graven van Buren

525

A

Bl. 16

Maximiliaan v. Y Heer v. Gameren x Anna v.d. Berch v. Nijmegen † v. 1600 (†na 1629)			Willem v. Y Heer v. Gameren Ridder x Judith v. Beijnhem Hendriksdr. † na 1617 (†**)		
Dek G1 v. 1600 na 1629	Br. -- --	S. B. 9	Dek G1a na 1617 x	Br. -- --	S. B. 9-1

B

Bl. 16

Maurits v. Y		
x **		
† ** (†**)		
Dek H1 x --	Br. -- --	S. B. 11-1

Philips Ernst v. Y		
x **		
† na 1625 (†**)		
Dek H2 na 1625 --	Br. -- --	S. B. 11-2

Vincent v. Y		
x **		
† na 1655 (†**)		
Dek H3 na 1655 --	Br. -- --	S. B. 11-3

**Hiernaast**

Het wapen vlg.
Siebmacher van Floris
v. Egmont, Gr. v.
Buren.

Kwartierstaat Frederik v. Egmont, Graaf van Buren

526

1-2 3-4 5-6 7-8
9 - 10 11 - 12
13 -----14
15

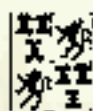
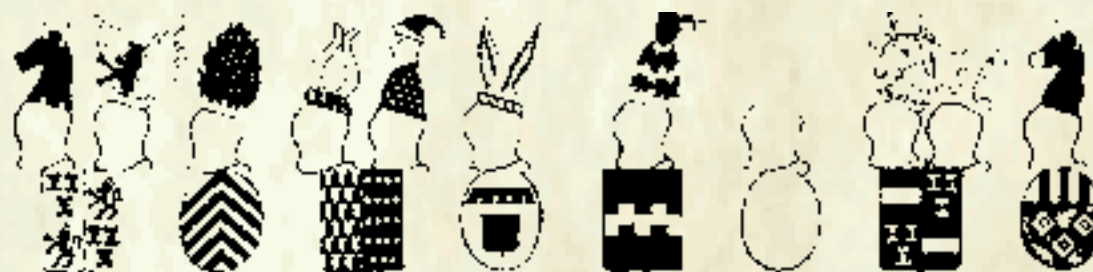

*526
de familie*

- 1: Aarnoud I v. Egmont
† 1409.
- 2: Jolanda v. Leiningen
† 1434.
- 3: Jan V (XIII) v. Arkel
† 1428.
- 4: Johanna v. Gulik- v.
Gelre † 1415.
- 5: Frederik III v. Meurs
† 1419.
- 6: Walburga v.
Saarwerden †**.
- 7: Adolf III v. Marck
en Kleef † 1394.
- 8: Margaretha v. Gulikv.
Ravensberg † 1425.
- 9: Johan II v. Egmont
† 1451.
- 10: Maria v. Arkel- v.
Gelre † 1415.
- 11: Frederik IV v. Meurs
† 1452.
- 12: Engelbertha v. Marck
en Kleef † 1458.
- 13: Willem IV v. Egmont
† 1483.
- 14: Walburga v. Meurs,
Vr. v. Baar † 1459.
- 15: Frederik v. Egmont-
Buren † 1541.

- 1: Gerard I v. Culem-
borch † 1394.
- 2: Bertrada v. Egmont
†**.
- 3: ** (? Kuilenburg)
†**.
- 4: **
†**.
- 5: ** Buren
†**.
- 6: **
†**.
- 7: ** (? Borselen)
†**.
- 8: ** Boutershem
†**.
- 9: Jan II v. Culem-
borch † 1452
- 10: ** (? Kuilenburg)
†**.
- 11: Johan v. Buren
†**.
- 12: ** (? Borselen)
†**.
- 13: Gerard II v. Culem-
borch † 1480.
- 14: Elisabeth v. Buren
†**.
- 15: Aleida v. Culem-
borch † 1471.

Bron: A. ten Bruggencate.

Kwartierstaat nr. 9.

Adolf v. Egmont, Graaf v. Gelre 1438/ 70

Ridder v.h. Gulden Vlies.

Kwartierstaat Floris v. Egmont, Graaf van Buren

527



- 1-2 3-4 5-6 7-8
9 - 10 11 - 12
13 -----14
15
- 1: Johan II v. Egmont
† 1451.
 - 2: Maria v. Arkel- v.
Gelre † 141.
 - 3: Frederik IV v.
Meurs † 1452.
 - 4: Engelbertha v. Marck
en Kleef † 1458.
 - 5: ** v. Gotterswijk-
Beuth † **.
 - 6: ** v. Kuilenburg
† **.
 - 7: ** v. Buren
† **.
 - 8: ** v. Borselen
† **.
 - 9: Willem IV v. Egmont
† 1483.
 - 10: Walburga v. Meurs,
Vr. v. Baar † 1459.
 - 11: Gerard v. Culem
borch-Maartensdijk
† **.
 - 12: Isabella v. Buren etc.
† **.
 - 13: Frederik v. Egmont-
Buren † 1541.
 - 14: Aleida v. Culem
borch † 1471.
 - 15: Floris v. Egmont,
Gr. v. Buren † 1539.
- 1: Jan IV v. Glimes
† 1427.
 - 2: Johanna v.
Boutershem † 1440.
 - 3: Wouter v. Rouvraij
† **.
 - 4: Maria v. Saarbrücken
† **.
 - 5: Arnhold v. Strijen-
Zevenbergen † 1443.
 - 6: Johanna of Maria v.
Rotselaer † **.
 - 7: Gijsbert
v. Kuilenburg-
Vianen-Goije † 1458.
 - 8: Clementina v.
Heemskerk † 1475.
 - 9: Jan V v. Glimes-
Bergen op Z. † 1494.
 - 10: Margaretha v.
Rouvraij † **.
 - 11: Arent v. Strijen-
Zevenbergen † 1492.
 - 12: Maria v. Kuilenburg-
Vianen † 1465.
 - 13: Cornelis v. Glimes
† 1513.
 - 14: Maria v. Strijen-
Zevenbergen † 1529.
 - 15: Margaretha v. Glimes-
Zevenbergen
† na 1551.

Bron: A. ten Bruggencate.

Kwartierstaat nr. 15.

Maximiliaan v. Egmont, Graaf v. Buren 1531/ 48

Ridder v.h. Gulden Vlies 1531 nr. 186?.

Stamboom zijtak Heren van Zevenhuizen en Zegwaard

528

Hfdst. 13

Bl. 06

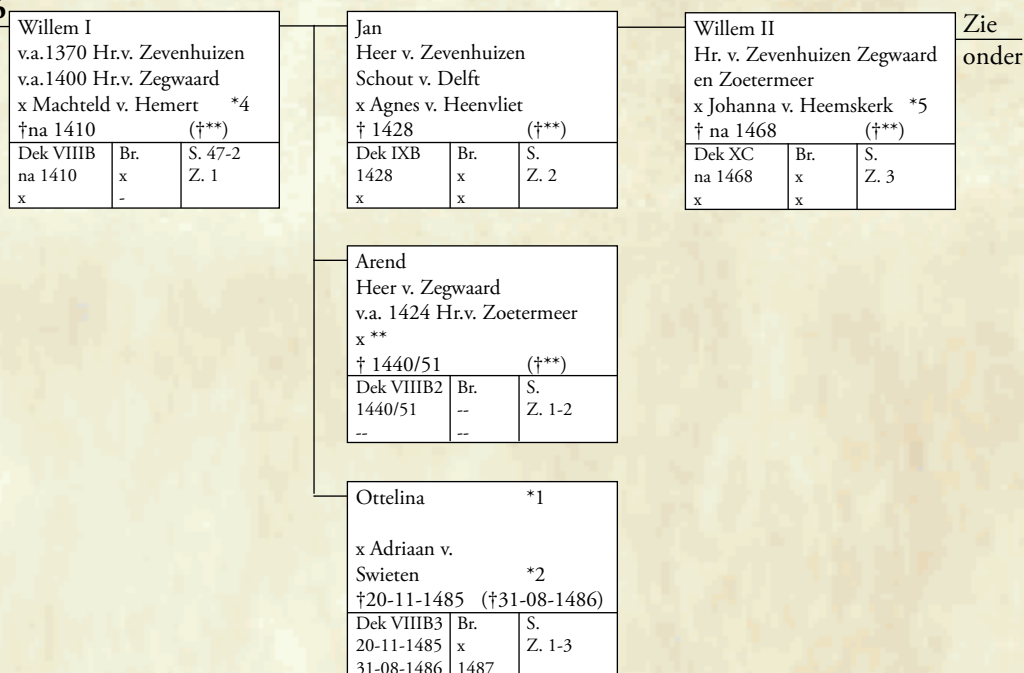

*1: Brussel noemt haar een dochter van Willem II wat gezien de jaartallen nauwkeuriger is. Zie ook Hfdst. 50 Bl. 10 noot 25 en Hfdst. 48 Bl. 01 noot 7.

*2: Zie Memorietafel fam. v. Swieten, Lakenhal Leiden. Hij huwde 1e Machteld v. Hodenpijl. Zijn dochter Johanna erft Zevenhuizen en Zegwaard.

*3: Vermeld in het Handvest van Schagen 07-07-1485 als Heer van Scagen, Barsingehorn en Haringhuizen. Josina werd hier in 1480 mee beleend. Zij huwt 2e in 1494 Joost v. Borselen. Adriaan zegelt omdat Wouter (nog) geen zegel heeft.

*4: Dochter van Jan, Hr. v. Hemert en N. v. Herlaar. Zij bewonen het huis Palenstein te Zoetermeer. [Ridderschap A. Janse blz. 443]

*5: Dochter van Wouter v. Heemskerk en Catharina v. Heukelom. [Ridderschap A. Janse blz. 450]

*6: Op 21-12-1563 wordt Johanna v. Culemborg, dochter van Jan en Agatha v.d. Coulster v. Alkemade, vrouwe van Zoetermeer, Zegwaard, Zevenhuizen etc. Zij † 1581. [Dek Gr. v. Holland blz. 99]

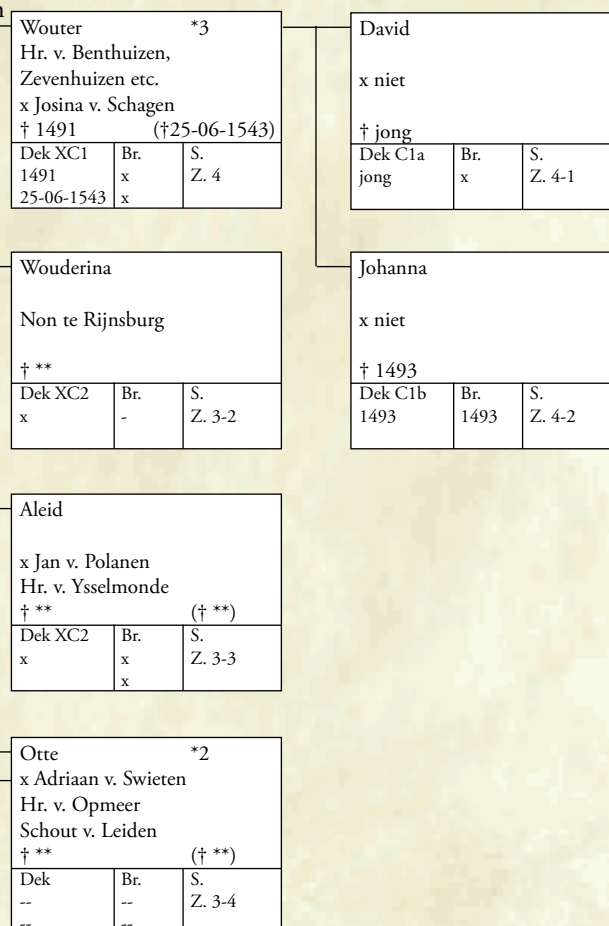
Zie
boven

Stamboom zijtak Heren van Wateringen, Ketel en Spalant

Hfdst. 13

Bl. 06

Gerrit *1 v.a. 1386 Heer v. Hermalen Ridder 1396 x Wilhelmine v. Raephorst Vrouwe v. Wateringen † na 1404 (†na 1388)		
Dek VIII C na 1404 na 1388	Br. x x	S. 47-3 W. 1

Jan Heer van Wateringen x ** Bast.dr. v. Jan v. Beieren elect v. Luik † 1415 (†na 1424)		
Dek VIII C1 1415 na 1424	Br. -- --	S. W. 2

Wilhelmina Vrouwe van Wateringen x 1428 Willem v. Naaldwijk *2 † 1482 (†**)		
Dek C1a 1482 x	Br. -- --	S. W. 2-1

*1: Bewoont v/a 1386 het Huis te Wateringen.
Zij dochter van Albrecht van de Wateringe (1354-86).
v/a 1386 Heer van Wateringen en Vlaardingen.
v/a 1389 Heer van Koudum. 1382/85 en 1397 Baljuw van Medemblick.
1394/96 Baljuw van Den Haag.
1397/98 Admiraal van de Grafelijke vloot.
1398/1400 Kastelein van Staveren.

100/01 Baljuw van Kennemerland en W. Friesland.
[Ridderschap A. Janse blz. 443]
Koopt 06-11-1376 van de Abt van Egmond het huis van pastoor Costijn te Egmond.
[ARA Egm. Inv. 319 met zegel]

*2: Zij erft 08-08-1466 Abdijen.
[ARA Egm. Inv. 569 Reg. 1202]

*3: Verm. 1400 Korentiende te Wateringen
[OV 1983 blz. 556]

*4: Zie OV 1983 blz. 544.

*5: Ridderschap blz. 444 noemt nog een Dirk v. Egmont.

Albrecht *3 Bastaard x Petertje Hazerts † 1439 (†1496)		
Dek C1 1439 1496	Br. -- --	S. W. 4

Alberta *4 x ** Fock † ** (†v. 1497)		
Dek x x x	Br. -- --	S. W. 4-1

Gerrit Bastaard verm. 1428 x ** † na 1437 (†**)		
Dek IX C x --	Br. -- --	S. W. 3

Gerritje x Hendrik v. Nijvelt † ** (†**)		
Dek IX C1 x x	Br. -- --	S. W. 3-1

Jan Bastaard Hr. v. Ketel en 1/2 Spalant x ** † na 1447 (†**)		
Dek IX C2 na 1447 --	Br. -- --	S. W. 3-2

Ottelina Bastaard x ** † na 07-1435 (†**)		
Dek IX C3 na 07-1435 --	Br. -- --	S. W. 3-3

Gerrit Bastaard x ** † na 07-1435 (†**)		
Dek IX C4 na 07-1435 --	Br. -- --	S. W. 3-4

Willem x Volcwijf v. Zevenbergen † v. 08-1447 (†v. 03-1476)		
Dek IX C5 v. 08-1447 v. 03-1476	Br. -- --	S. W. 3-5

Margaretha x Jan v. Reimerswaal † v. 1498 (†v. 1489)		
Dek C5a v. 1498 v. 1489	Br. -- --	S. W. 3-5a

Zie ook
OV 1980 Blz. 567.

Stambomen

Bastaardtakken

Bastaardkinderen werden in vroeger tijden door hun natuurlijke vader en zijn familie doorgaans geaccepteerd en goed behandeld. Daardoor is het nu in sommige gevallen niet meer vast te stellen of het wettige- of bastaardkinderen betreft.

Wanneer kinderen waren voortgekomen uit een vluchtig contact, dan keek de natuurlijke vader er veelal niet meer naar om. Waren kinderen echter het gevolg van een duurzame buitenechtelijke relatie, dan werden er in de meeste gevallen voorzieningen getroffen; het kind (de bastaard) bleef dan de eerste jaren bij de moeder die hiervoor een toelage kreeg. Op oudere leeftijd werd het kind opgevoed in het huis van de vader en werd het in veel gevallen geëcht.

Op het moment dat de bastaard volwassen werd (16 jaar) kreeg hij of zij een toelage of een geldbedrag ineens. Jongens kregen vaak een Goed in vrij eigen of in leen.

Hiermee komen we op het onderscheid tussen wettige- en bastaardkinderen.

Bastaarden konden niet opvolgen in de lenen van hun vader of van diens echtgenote.

Lenen waren namelijk geen allodiale (vrije) eigendommen. Bij het aanstellen van een leenman stelde de leenheer voorwaarden. De belangrijkste was dat het leengoed terugviel aan de leenheer wanneer de leenman bij diens overlijden géén erfgerrechtige zoons naliet. Voorts was het de leenman niet toegestaan om het leengoed tussentijds te verkopen of te verhypothekeren.

Over allodiale (vrije eigen) goederen kon men daarentegen vrijelijk beschikken.

Het schenken van een allodiaal goed aan een bastaard was dus mogelijk. Veelal werd het goed in leen gegeven, zodat bij uitsterven van de bastaardtak dit goed weer verviel aan de nakomelingen van de schenker.

De leenman was over het algemeen niets of weinig verschuldigd aan de leenheer. Wel moest iedere nieuwe leenman ingehuldigd worden, waarbij deze een symbolisch geschenk aan de leenheer moest overhandigen (b.v. een bonte sperwer). Waar het echter vooral om ging was dat de nieuwe leenman zijn leenheer

in het openbaar huldigde en hem onvoorwaardelijke trouw beloofde.

Tijdens oorlogen b.v. kon de leenheer zijn leenmannen verplichten om hem bij te staan in de strijd.

Bastaarden deden er over het algemeen alles aan om als zodanig herkend te worden. Dit is vooral te zien aan de door hen gevoerde wapens. Uiteraard voerden zij niet het volle wapen van hun vader. Dit was voorbehouden aan de hoofdtak. Zij voerden een z.g. gebroken wapen.

De meest voorkomende bruiken waren de Barensteel of Lambel; een smalle schuinbalk (meestal rechts) of een vrijkwartier (meestal in de rechter bovenhoek).

Veelal zien we ook bij zijtakken een gebroken wapen. De regels hiervoor waren niet eenduidig (zie Hoofdstuk 14).

De zij- en bastaardtakken gingen er ook wel toe over om het aantal of de kleur van de wapenstukken te veranderen.

Omdat de bastaardtakken van de v. Egmonts omvangrijk zijn en een uitvoerige vermelding hier te ver zou voeren, vermeld ik slechts zo volledig mogelijk de bron waar uitvoeriger wordt ingegaan op dit onderwerp. Wel heb ik van de mij bekende takken een zo volledig mogelijke stamboom weergegeven. Dit is veelal een kopie uit de aangehaalde bron. Van bastaardtakken is over het algemeen in archieven meer terug te vinden dan van de oorspronkelijke adellijke hoofdtak omdat openbare functies zoals Schout, Burgermeester, Vroedschap etc. veelal uitgeoefend werden door telgen uit deze takken. Dit in tegenstelling tot de edelman uit de hoofdtak die uit hoofde van zijn adellijke status geen lagere openbare functie of een beroep mocht uitoefenen.

*1: Niet alléén mannen maar ook vrouwen onderhielden buitenechtelijke relaties.

Werd een vrouw door haar man betrapt, dan had dit voor haar verstrekkende gevolgen.

We zien dat in Hfdst. 31. Walengier betrapt zijn overspelige echtgenote. Hij brengt haar om en verstoot ook zijn zoon Ghibert uit dit huwelijk.

Ghibert werd echter Kerkvader te Utrecht. Geen onaanzienlijke positie.

Relatie tussen van Hogendorp, Loef en de Wilde

Bron:

Mr. J. W. Groesbeek
Alkmaars Jaarboek 1973 en 1974.

Groesbeek geeft in twee zeer uitvoerige artikelen enerzijds de onderlinge verwantschappen aan tussen de hierboven genoemde geslachten en anderzijds de verwantschap die zij met het geslacht v. Egmont pretendeerden te hebben. De Keperen in de verschillende door deze families gevoerde wapens bewijzen vlg. Groesbeek deze verwantschap.



Zegel van
Ijsbrand Loef
nr. L. 6
26-04-1395

Zegel van
Pelgrim de Wilde
nr. L. 5-2
22-01-1381

ARA, Abdij Egm. nr. 574. ARA, Abdij Egm. nr. 395.

Jaarboek 1973 Bl. 51 geeft de volgende opsomming:

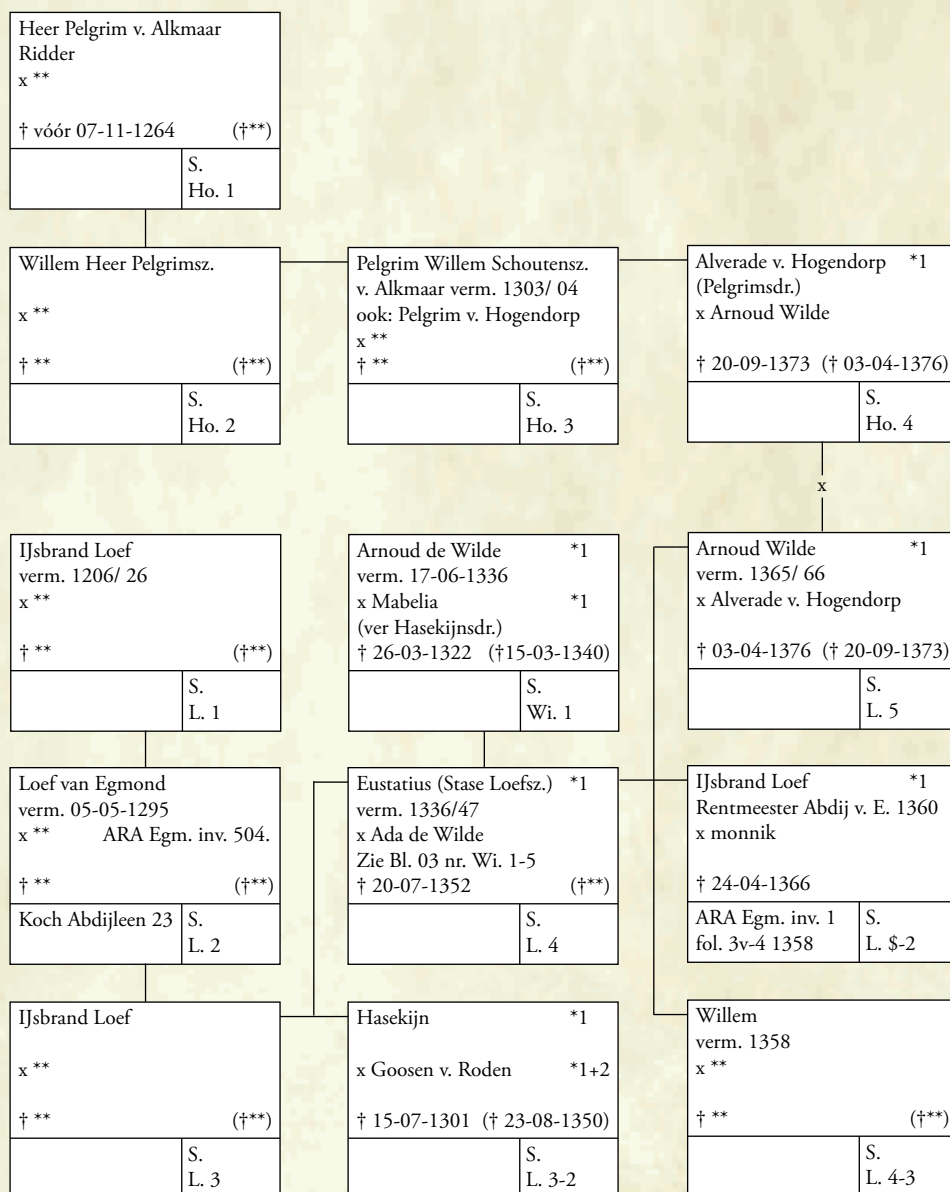

*3: In het Necrologium komt voor:
Dirk v. Hogendorp
† 03-05-1323.

*1: Vermeld in het
Necrologium v.
Baldewinus.

*2: Hij x2 Aleyda
† 31-07-1316

A
Bl. 03

Stamboom van Loef en de Wilde

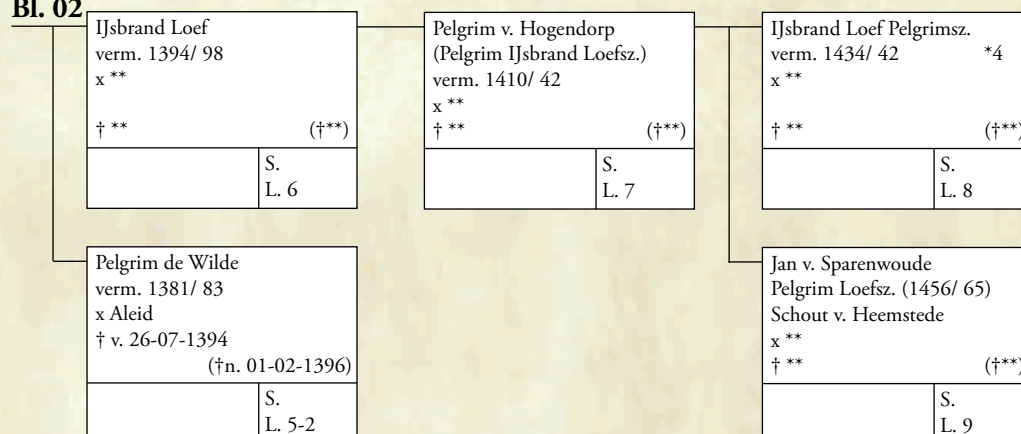
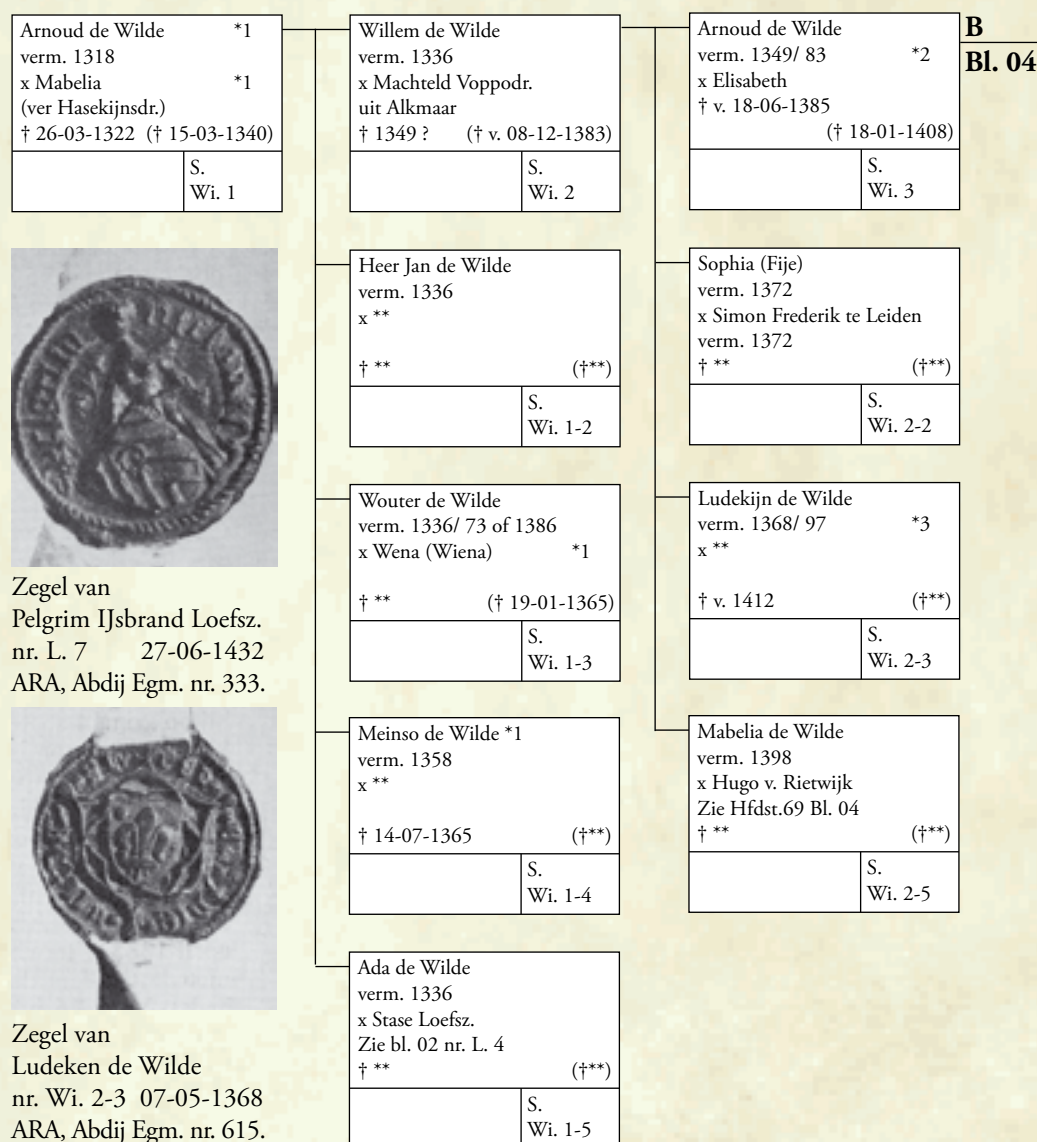
A
Bl. 02Zie ook:
OV 1990 p. 82.*4: ARA Egm. inv.
337 noemt een Loef
de Wilde. Dit kan
ook een broer zijn.B
Bl. 04*1: Vermeld in het
Necrologium van
Baldewinus.*2: Woont 1363
te Egmond. 1376
beleend met
St. Janswerf te Bergen.*3: 1398 beleend met
land afkomstig van
Dirk Voppensz. te
Poeldijk. (uit erfenis
van moeder)
Hij overleed kinder-
loos.

Stamboom de Wilde

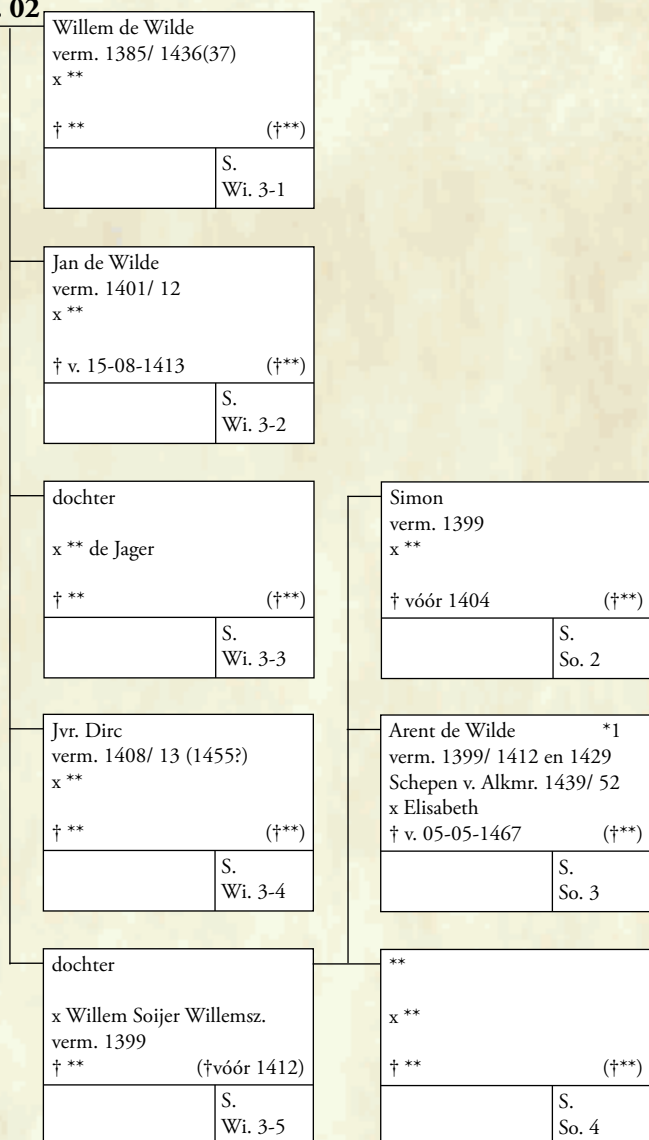
A
Bl. 02

Zegel van
 Willem de Wilde
 nr. Wi. 3-1
 19-08-1404
 ARA, Abdij Egm. nr. 234.

*1: Ondanks dat hij
 de naam de Wilde
 voert behoort hij tot
 een andere familie.

Stamboom bastaardtak de Groot

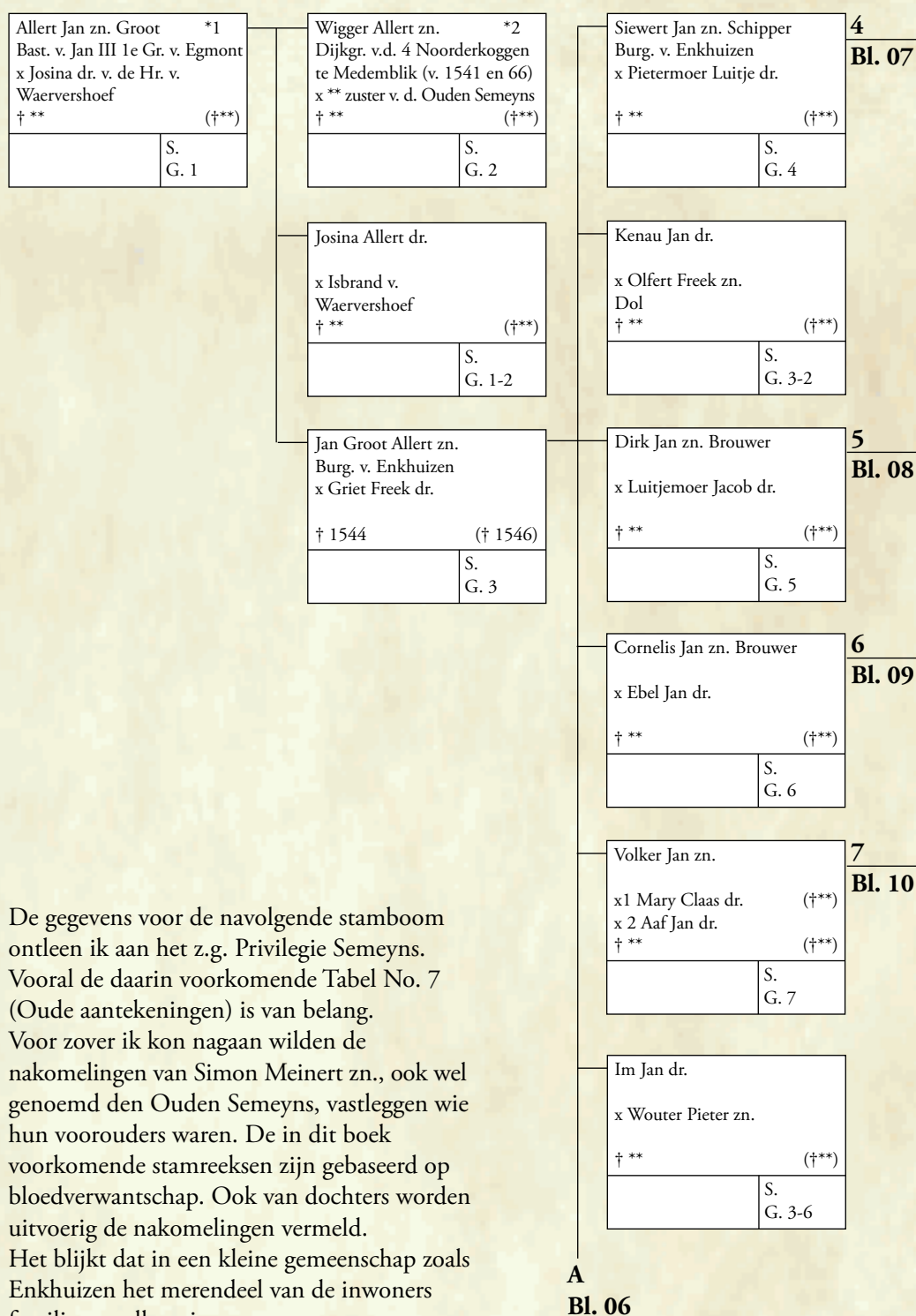

*1: Zie
hfdst. 13 Bl. 10.

*2: Volgens P.S.A.
Kikkert was hij een
Wolff.
Publ. 1984 J. Belonje
Het Wolvehuis te
Zandwerven.
Zie ook Hfdst. 51 Bl.
10 noot 42.

De gegevens voor de navolgende stamboom ontleen ik aan het z.g. Privilegie Semeyns. Vooral de daarin voorkomende Tabel No. 7 (Oude aantekeningen) is van belang. Voor zover ik kon nagaan wilden de nakomelingen van Simon Meinert zn., ook wel genoemd den Ouden Semeyns, vastleggen wie hun voorouders waren. De in dit boek voorkomende stamreeksen zijn gebaseerd op bloedverwantschap. Ook van dochters worden uitvoerig de nakomelingen vermeld. Het blijkt dat in een kleine gemeenschap zoals Enkhuizen het merendeel van de inwoners familie van elkaar is.

Een nieuwkomer in deze gemeenschap was Allert Jan zn., een bastaard van Graaf Jan v. Egmont.

Hij werd, zoals het Privilegie vermeldt, geboren te Andyk. Graaf Jan stierf in 1516. Uit die tijd zijn geen Doopregisters meer voorhanden. Wie de Andykse moeder van Allert was, zal dus wel onbekend blijven.

Dat Allert van aanzien was te Enkhuizen, blijkt wel doordat zijn zoon Wigger huwde met de zuster van den Ouden Semeyns.

Voor een uitvoerige omschrijving van dit geslacht en het door hen gevoerde wapen zie: www.thijspostma.nl/Wapen-Egmond.pdf

Stamboom bastaardtak de Groot

A

Bl. 05

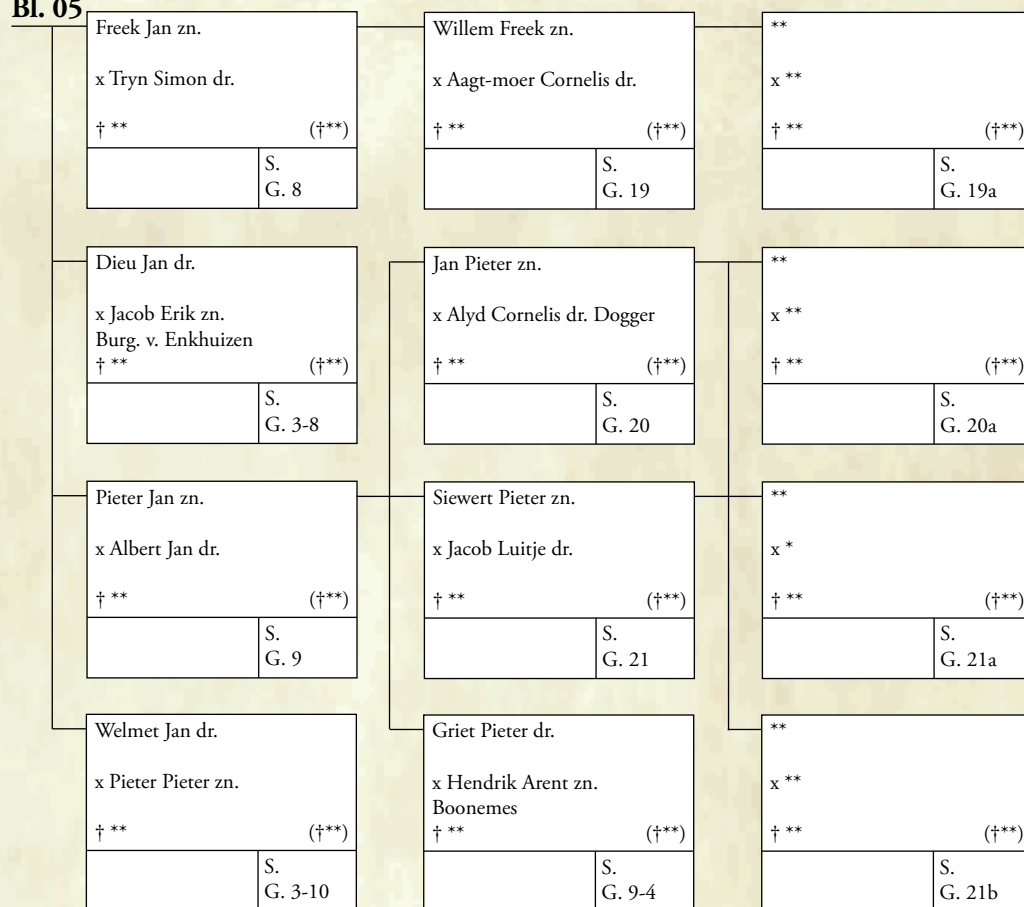

Ik verbaas mij erover dat de schrijver uitgegaan is van Simon Meinert zn..

Hierdoor konden de nakomelingen van diens zuster alleen in een annex behandeld worden. Als hij was uitgegaan van Meinert, dan waren de afstammelingen van Allert als vanzelfsprekend deel gaan uit maken van zijn stamreeks.

Dat hij dit niet deed, moet een reden gehad hebben.

De schrijver vermeldt slechts 4 generaties bij naam etc. (Allert Jan zn. - Jan Groot Allert zn. - o.a. Siewert Jan zn. - o.a. Jacob Siewert zn. - 2 kinderen).

Nadere gegevens moeten met behulp van de Doop-, Huwelijks- en Begraafregisters van Enkhuizen terug te vinden zijn.

Personen die naar andere gemeenten vertrokken zijn moeilijk te traceren. Soms lukt dat met behulp van de Schepenregisters waarin al het relevante genoteerd werd m.b.t. de verkoop van een huis. De verkoper moest een borg stellen voor mogelijke vorderingen die er op het door hem verkochte huis rustten. Veelal stond een familielid borg. Dat Allert en zijn nakomelingen eigenaar waren van een huis mogen we gezien hun status aannemen. Ook inschrijving van hypotheeken bij de Schepenen was verplicht. In dit register kunnen we de geldleningen lezen met als onderpand veelal het huis. Ook hier worden vaak familieleden als getuigen genoemd. Mij is onbekend hoever de Schepenregisters van Enkhuizen teruggaan in de tijd.

Stamboom bastaardtak de Groot

4

Bl. 05

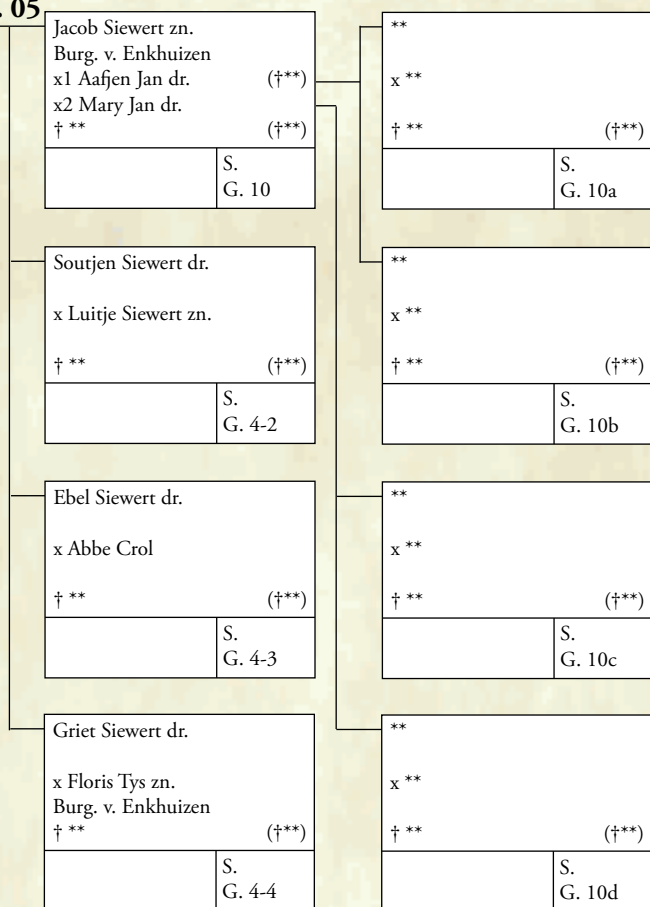

Stamboom bastaardtak de Groot

5

Bl. 05

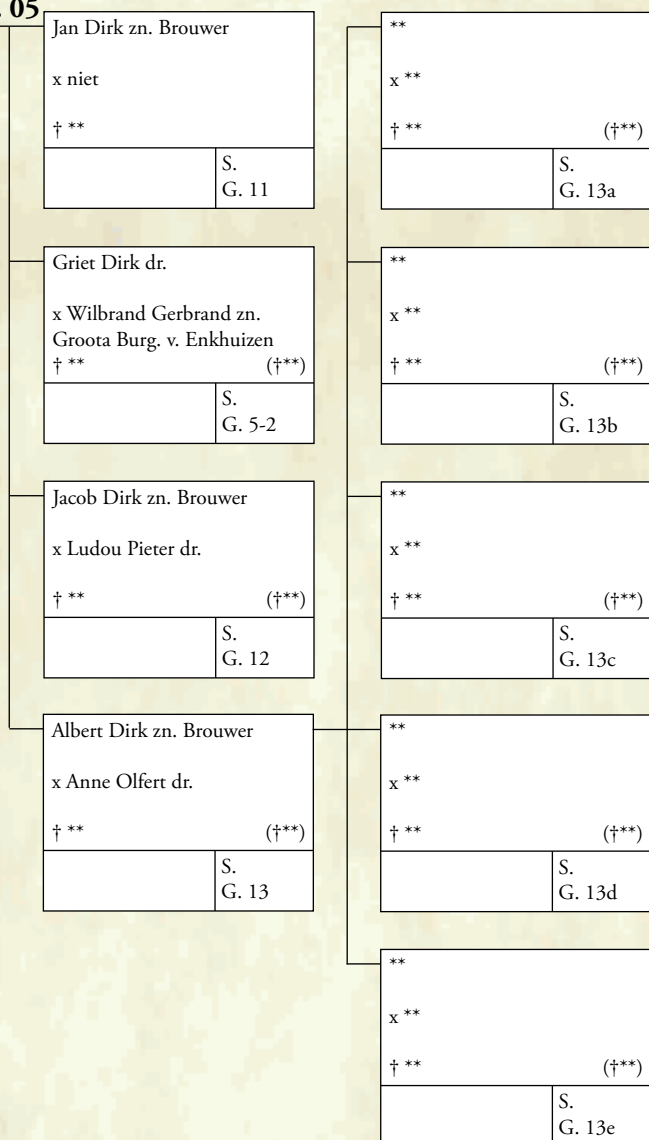

Stamboom bastaardtak de Groot

6

Bl. 05

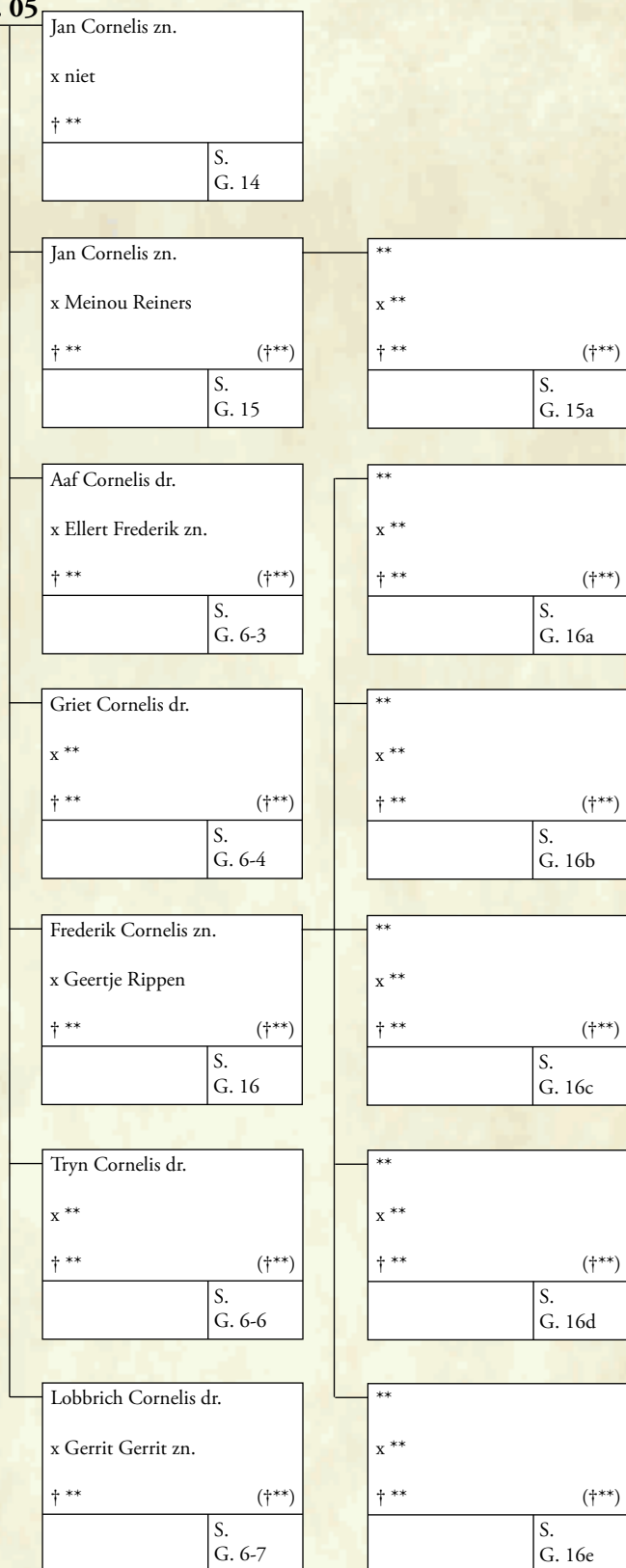

Stamboom bastaardtak de Groot

7

Bl. 05

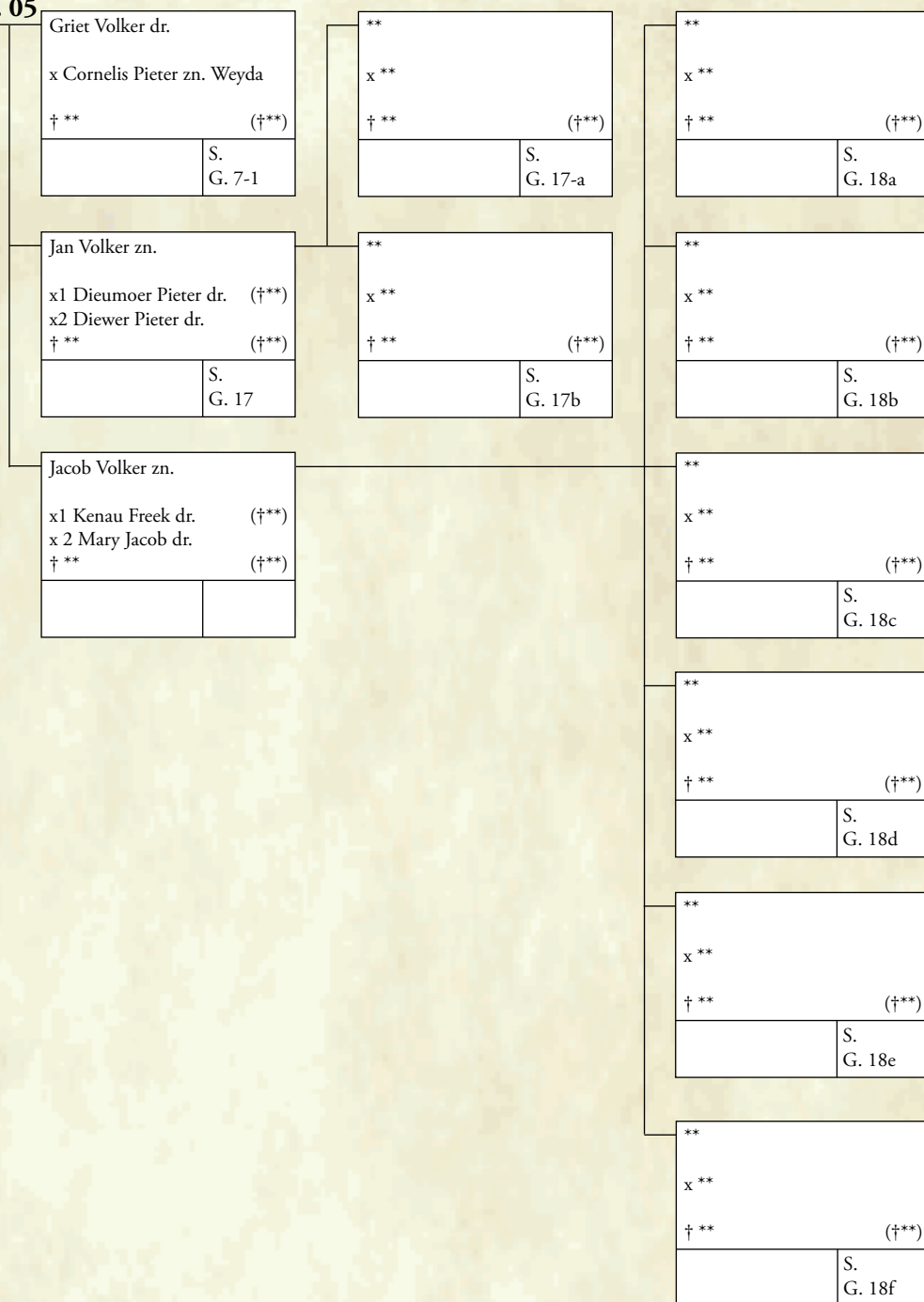

Stamboom bastaardtak Cranenbroeck

Hfdst. 13

Bl. 03

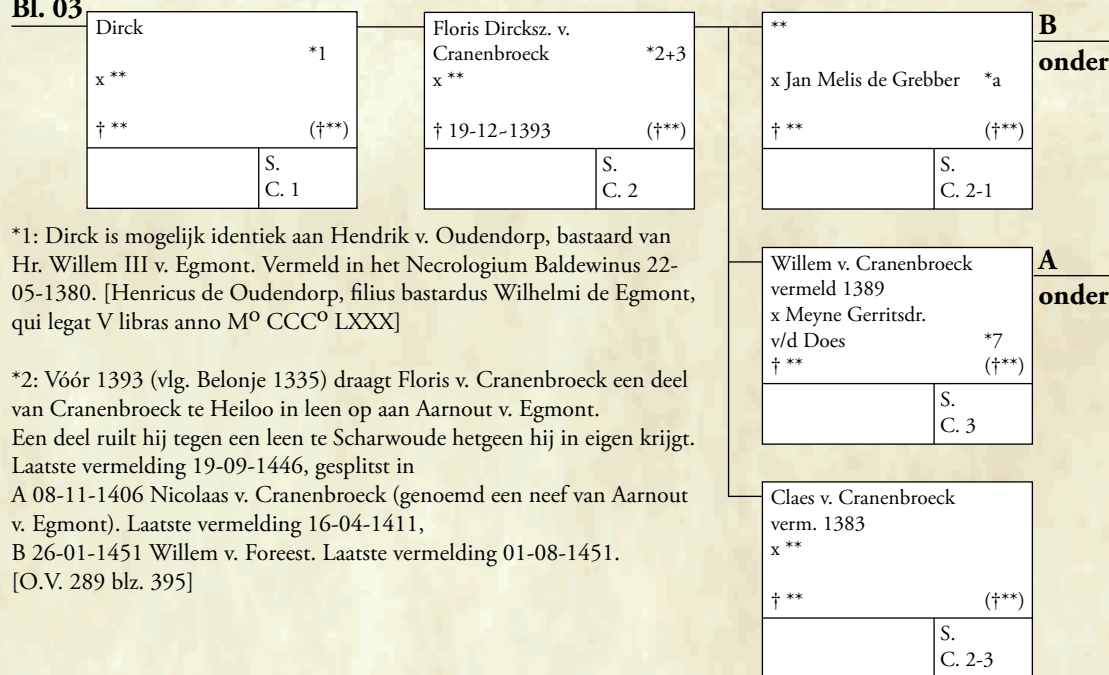

*1: Dirck is mogelijk identiek aan Hendrik v. Oudendorp, bastaard van Hr. Willem III v. Egmont. Vermeld in het Necrologium Baldewinus 22-05-1380. [Henricus de Oudendorp, filius bastardus Wilhelmi de Egmont, qui legat V libras anno M^o CCC^o LXXX]

*2: Vóór 1393 (vgl. Belonje 1335) draagt Floris v. Cranenbroeck een deel van Cranenbroeck te Heiloo in leen op aan Aarnout v. Egmont. Een deel ruilt hij tegen een leen te Scharwoude hetgeen hij in eigen krijgt. Laatste vermelding 19-09-1446, gesplitst in A 08-11-1406 Nicolaas v. Cranenbroeck (genoemd een neef van Aarnout v. Egmont). Laatste vermelding 16-04-1411, B 26-01-1451 Willem v. Foreest. Laatste vermelding 01-08-1451. [O.V. 289 blz. 395]

*a: Schepen van Haarlem 08-11-1441. [ARA Egm. Inv. 536 Reg. 1008 met zegel]

*c: Adam v. Cleve treed in 1447 op als procureur voor Floris Jansz. v. Cranenbroeck Klaas Florisz. v. Cranenbroeck is zijn zwager. [De Staat van Dienst blz. 453]

*d: Zie ook Hfdst. 49 Bl. 12 noot 92+93.

*e: Schout v. Wijdenes. Erft in 1455 Cranenbroeck

*b: Mogelijk zegel uit 1443. [ARA Egm. Inv. ** Reg. 1026]

boven

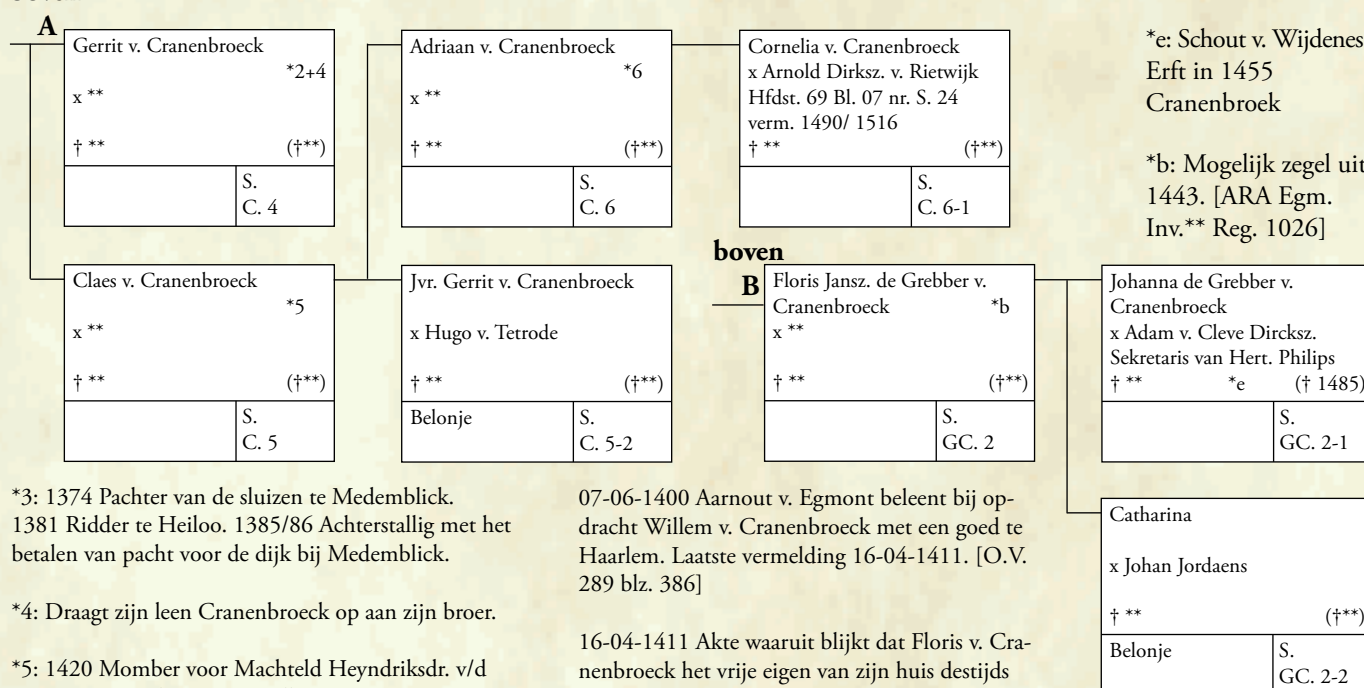

*3: 1374 Pachter van de sluizen te Medemblick. 1381 Ridder te Heiloo. 1385/86 Achterstallig met het betalen van pacht voor de dijk bij Medemblick.

*4: Draagt zijn leen Cranenbroeck op aan zijn broer.

*5: 1420 Momber voor Machteld Heyndriksdr. v/d Does. [Verzamel Inventaris Alkmaar Reg. 19]

*6: 25-01-1451 Beleend met Cranenbroeck. Hij draagt dit leen op 12-07-1455 over aan de vader van zijn schoonzoon Dirk Jansz. v. Rietwijk die in 1449-55 als Baljuw en Rentmeester van Egmond genoemd werd. Hetzelfde jaar nog draagt hij het leen over aan Adam v. Cleve Dircksz.

*7: Zij brengt op 07-06-1400 enig bezit te Haarlem in.

07-06-1400 Aarnout v. Egmont beleent bij opdracht Willem v. Cranenbroeck met een goed te Haarlem. Laatste vermelding 16-04-1411. [O.V. 289 blz. 386]

16-04-1411 Akte waaruit blijkt dat Floris v. Cranenbroeck het vrije eigen van zijn huis destijds geruimd heeft tegen leen van de Hr. v. Egmont. Johan II v. Egmont beleent Gerard v. Cranenbroeck Willemsz. met een deel van Cranenbroeck te Heiloo. Laatste vermelding zie boven. [O.V. 289 blz. 395]

07-09-1435 Johan II v. Egmont beleent Floris Jansz. v. Cranenbroeck (hier genoemd zijn neef) met 2 morgen land te Wognum. Laatste vermelding 27-12-1455. [O.V. 289 blz. 432]

07-09-1435 Johan II v. Egmont beleent Floris Jansz. v. Cranenbroeck (hier genoemd zijn neef) met 3 1/2 morgen land genoemd de Herkeweide te Nibbixwoud. Laatste vermelding 15-12-1473. [O.V. 289 blz. 408]

Zie verder Groesbeek Middeleeuwse kastelen van Noord Holland blz. 178. Het kasteel werd op 31-07-1573 t.g.v. het beleg van Alkmaar verwoest.

Stamboom bastaardtak Van Beneden

Arnoldus (Arthus) van Beneden Bastaard van Lamo- raal I bij ? ** v/d Vondele x 1597 Anna de Roisin *2 † 28-04-1625 († 25-03-1655)	
Zie ook Hfdst. 54 Bl. 14 + 58 Bl. 06	S. B. 1

Arthus (oudste zn.) Karthuizer te St. Martens Lierde † **.-**-1667	
	S. B. 1-1

Maria Anna (oudste dr.) Kloosterzuster te Armentières † **	
	S. B. 1-2

Abraham o 15-11-1601 x niet † jong	
	S. B. 1-3

Anna o 28-02-1603 te Gavere x Jan Putseys Ontvanger Land v. Sottegem † ** (†**)	
	S. B. 1-4

Jenneken (Joanna) o 09-03-1605 te Gavere x Gillis v/d Meerschautte † ** (†**)	
	S. B. 1-5

Elisabeth (Isabella) o 03-11-1607 te Gavere x 21-06-1627 Frans Beerens † ** (†**)	
	S. B. 1-6

Louis o 31-07-1610 te Sottegem Griffier te Sottegem 1642/70 x Anna van Wassenhove *3 † ** (†**)	
Zie ook Hfdst. 58 Bl. 06	S. B. 2

Abraham (jongste) o 16-12-1616 Griffier te Gavere x Josyne de Soyette † ** (†**)	
	S. B. 3

Bron:

Jaarboek Zottegemse Culturele Kring
nr. 29 (1968) blz. 54, Frans Watté.
[R.U.G. Centr. Bibl. Handschriften nr. G 7153,
Memorieboek Genealogieën Fam. Van Beneden, de Roisin
etc. Verzameld door J. Bapte Wemaer pbr. in Gent.]

*1: Hij was in 1609 Amman van de Stad en de Vrijheid van
Sottegem. Later Hoogbaljuw van het Land van Sottegem.
Woonde op het Kasteel te Sottegem.

*2: Zij was een dochter van Baron Abraham de Roisin,
Hoogbaljuw van Gavere en Sottegem.
Beide zijn begraven in de kerk te Sottegem.

*3: Zij was een kleindochter van de Hoogbaljuw van Gavere
en dochter van Philippe van Wassenhove en Elisabeth Wiels.

*4: Zijn peter was Louis van Egmont (zoon van Charles) zie
Hfdst. 58.

Ik plaats hier vraagtekens bij omdat Louis van Egmont in
1600 werd geboren. Hij was dus in 1610 pas 10 jaar oud
(wat erg jong is voor een peter).

Philippe Jean (oudste) o **.-**-1639 Geestelijke † **	
	S. B. 4

Bartholomeus (tweede) Griffier van St. Maria Ouden- hoven en Michelsbeke x Petronella Carolina de Mets † ** (†**)	
	S. B. 5

Diverse aanverwante personen

In Hoofdstuk 67 en 68 heb ik zoveel mogelijk zij- en bastaardtakken aangegeven.

In dit hoofdstuk heb ik een aantal geslachten opgenomen waarvan het onduidelijk is of die tot een zij- of bastaardtak gerekend moeten worden.

Mogelijk zelfs tot geen van beiden.

Per geslacht geef ik de reden aan waarom ik deze heb vermeld.

Uitdrukkelijk dient te worden gesteld dat het geen volledig uitgewerkte stambomen zijn.

Zij kunnen waarschijnlijk nog worden aangevuld.

Voorbeeld:

v. Rietwijk (Bl. 02- 12).

Dit is mogelijk een zijtak. Van wie echter de eerstgenoemde Dirk (1205) afstamt, is onduidelijk.

v. Veen (Bl. 13- 20).

Dit geslacht pretendeerde af te stammen van de Heren van Egmont.

In zekere zin is dit zo, maar dan wel via de vrouwelijke lijn.

Voor zover ik dit na heb kunnen gaan, huwde ene ** v. Veen een dochter van een Heer van Egmont.

De v. Veen's moeten dus daarvoor al een aanzienlijke familie geweest zijn.

v. Haarlem (Bl. 21- 24).

Of deze Heren tot de v. Egmonts gerekend kunnen worden is onduidelijk.

De eerstgenoemde Allard (1105/ 24) was mogelijk een broer van Abt Steven † 1105 en Barwout II † 1114 (zie Hfdst. 34).

Zijn zoon Allard wordt (1105/ 20) Abt van Egmond.

We zien dat het kernbezit van de Heren v.

Haarlem te Bergen lag. Zij bezaten echter ook goederen te Haarlem, Velsen, Heemskerk, Akersloot, Assendelft en Sparenwoude.

De volgorde in dit hoofdstuk is willekeurig. Hieronder een inhoudsopgave:

Bl. 02- 12: v. Rietwijk

Bl. 13- 20: v. Veen

Bl. 21- 24: v. Haarlem

Bl. 26- 36: v.d. Nijenburg

Deze digitale versie van dit boek wijkt, voor wat betreft het geslacht v. Rietwijk aanzienlijk af van de in 2002 geprinte versie.

Voor liefhebbers is er een ~40 pagina's tellende verantwoorde genealogie beschikbaar.

van Rietwijk

De eerste v. Rietwijk die we tegen komen is Dirc in 1205. Hovaeus schrijft: "Int jaer ons heeren twalef hondert ende vijff zende heer Franco de elleffde Abt van Egmond, drie hondert mannen te paerde, om heer Wouter van Egmond (die in Dirck van Rietwijcks hujs sloop, want zijn eijgen hujs van die Grave van Loon verbrandt was) dar te vermelden dat die Abt van quaden raet opgemaeckt was. Mer alleer des Abts volck quam, heeft Dirck van Rietwijck de E. heer Wouter opgeweckt vande bedde op den heijligen karsnacht te kennen gevende all dat hij gehoort hadde. Terstont is heer Wouter opgestaen ende haesticlick zijn volck altesamen int harnas gedaen, ende is den Abts volck tegens gereden, ende zij hebben zeer gevochten op die plaets diemen nu de crijt hiet, ende die heer van Egmond heeft den Abts volck geweldelick verjaecht"

In 1226 komt een Reinerus de Riwic (Reinier v. Rietwijk) voor als getuige in een oorkonde waarbij Dirk v. Wassenaer en zijn vrouw Berta van Rijswijk toestaan dat de lenen die (zijn broer) Filips van Duvendoerde en diens vrouw Florentina v. Rijswijk van hen in leen houden, onversterfelijk zullen zijn. [OHZ, II nr. 446] Getuigen bij dit soort oorkonden waren vaak leenmannen.

In 1248 komen we de eerste v. Rietwijk tegen in leenaktes. Hugo v. Rietwijk ontvangt van de graaf van Holland de koren- en smaltende van Rietwijk in onversterfelijk leen. Op dezelfde datum ontvangt hij van de heer Persijn in onversterfelijk leen: zeven wintergeers op de Grote ven in Heemskerk, 2 maden land in Grofweer te Heemskerk en het land op 't Hoge in Velsen. De plaats Rietwijk (later verzvolgen door de Haarlemmermeer) lag aan de weg van Amsterdam naar Haarlem, ten zuidoosten van Badhoevedorp.

In 1262 wordt Nikolaas v. Rietwijk, neef van Jan Persijn door deze beleend met de woning te Velsen (waar hij op woont) die Hadewich van den Dunen voor haar leven (als lijftocht ?) had. Het goed was afkomstig van Arnout v.d. Dunen. Mogelijk was Nikolaas gehuwd met Hadewich. Opmerkelijk is dat Nikolaas een neef van heer Jan II Persijn (1224/55) genoemd wordt.

In 1298 worden Hugo en Willem v. Rietwijk door de abdij van Egmond beleend met de tienden van de Hofgeest te Velsen afkomstig van wijlen hun vader Wigger.

In 1315 vlucht Willem v. Rietwijk v. Velsen samen met Wouter v. Egmont voor het geweld van de Westfriezen van Egmond naar Haarlem. Opvallend is dat in 1322 Jan v. Rietwijk de ½ woning te Heemskerk genaamd "de halve woning van Willem van Velsen" (de latere Assumburg) bezit, samen met Bertout v. Assendelft.

Uit de beschikbare gegevens uit de 13e eeuw kunnen we afleiden dat de v. Rietwijks oorspronkelijk uit Egmond afkomstig waren maar dat er ook een duidelijke binding was met Heemskerk en Velsen.

De oudste vermelding te Egmond verwijst naar het eilandje Ramshorn dat even ten oosten van het Radboutskerkhof te Rinnegom lag. De van Egmonds en de van Rietwijks waren dus min of meer burenen. Twee riddermatige geslachten in één plaats geeft al aan dat deze geslachten min of meer familie van elkaar waren. Daar komt nog bij dat beide geslachten keper(s) in hun wapen voerden.

De latere v. Rietwijks manifesteerden zich in hoofdzaak te Egmond, Alkmaar en rondom Velsen en Heemstede. In de 16e eeuw stond er te Heemskerk een aanzienlijk kasteel met de naam Rietwijk.

In de hierna volgende stambomen heb ik getracht alle leden van het geslacht v. Rietwijk op te voeren.



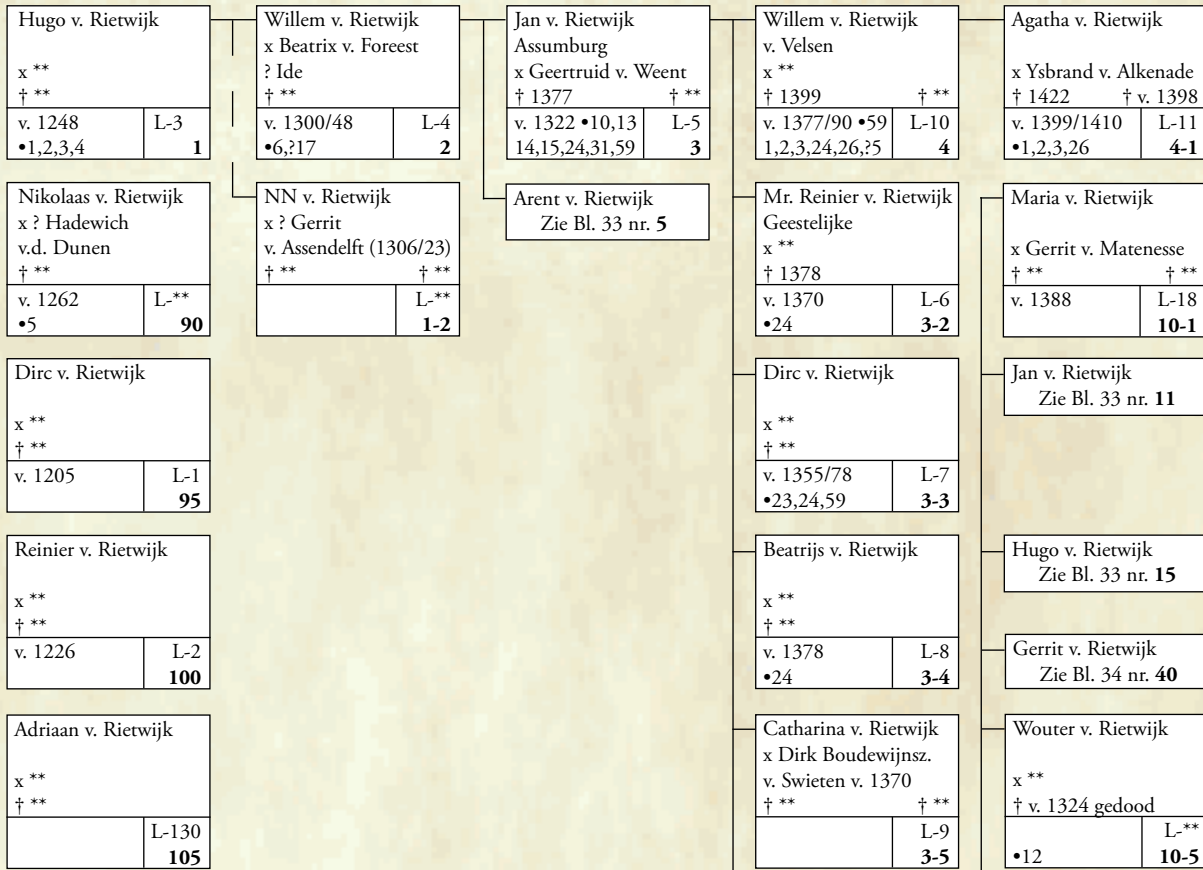

Voor het samenstellen van deze stamboom ben ik veel dank verschuldigd aan W.J. v.d. Berg, die mij in het begin veel informatie heeft verschaft.

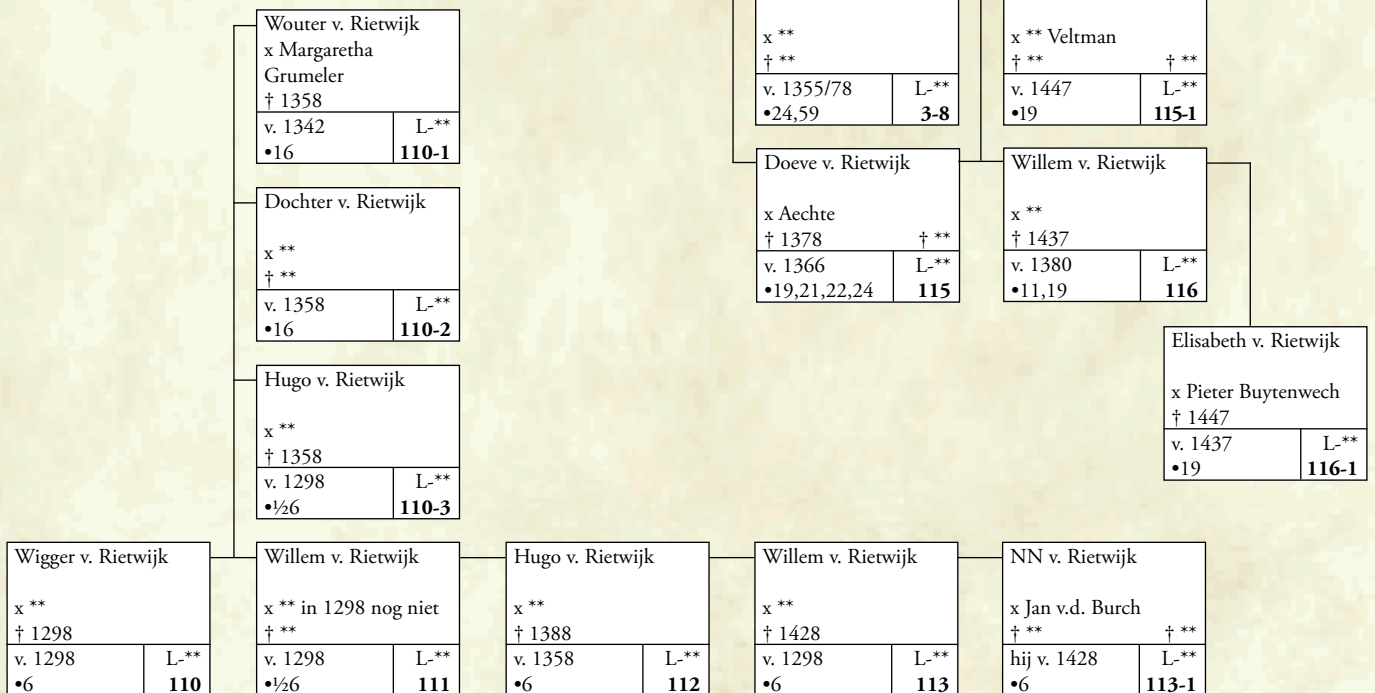

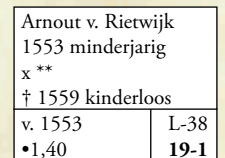
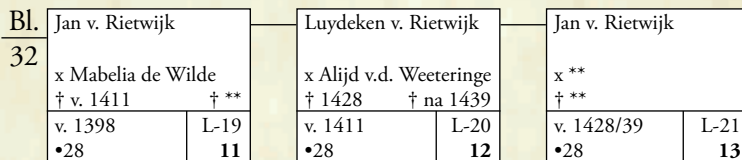
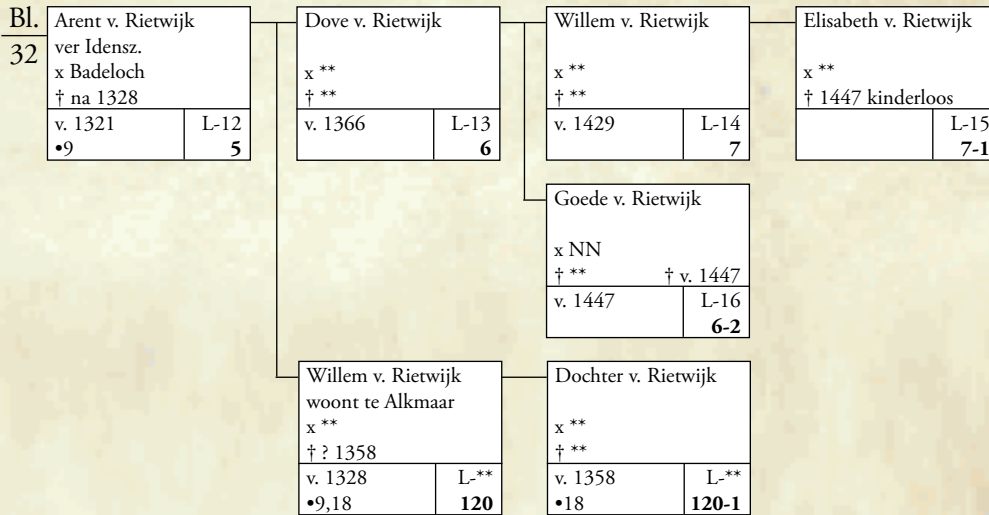

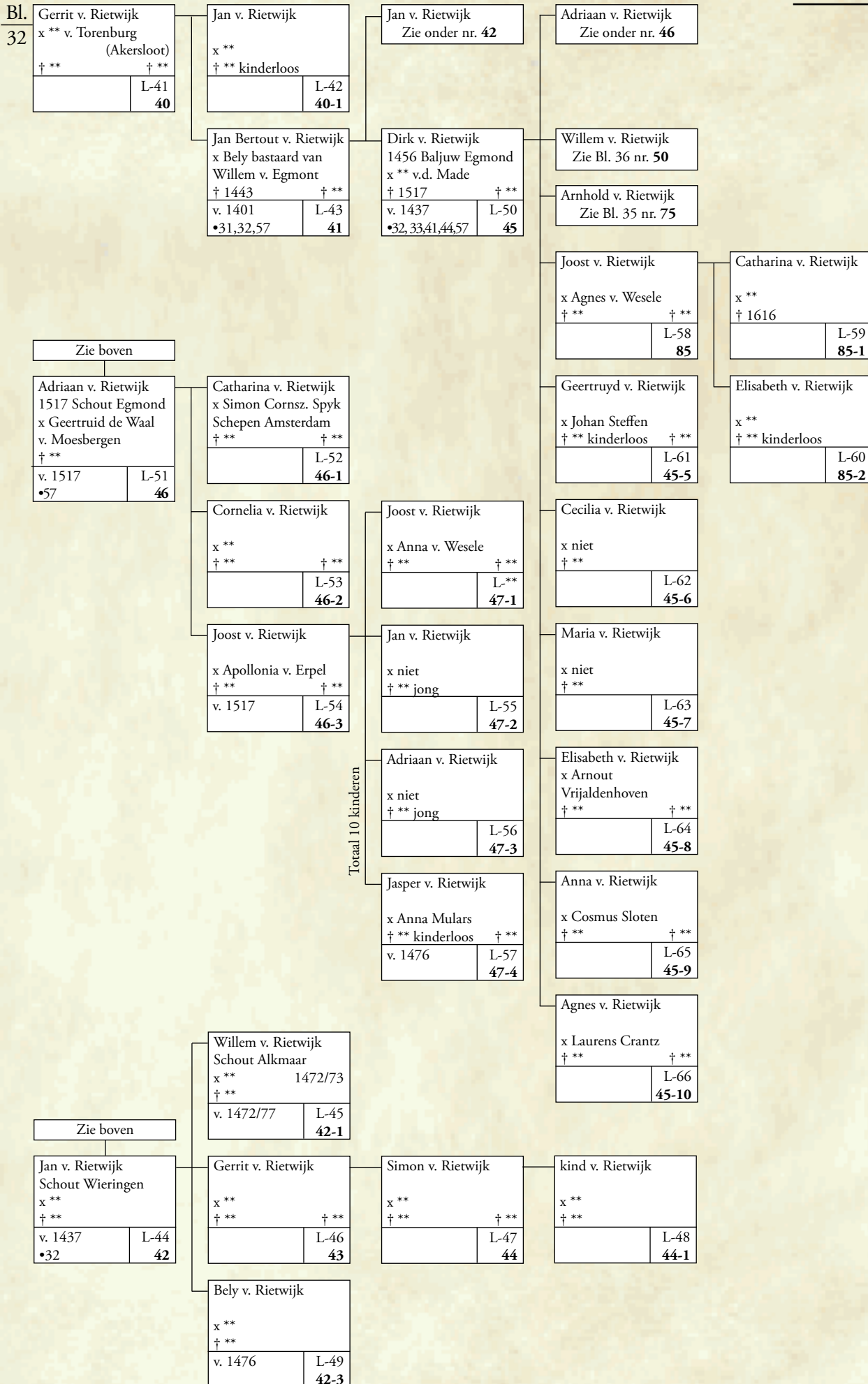

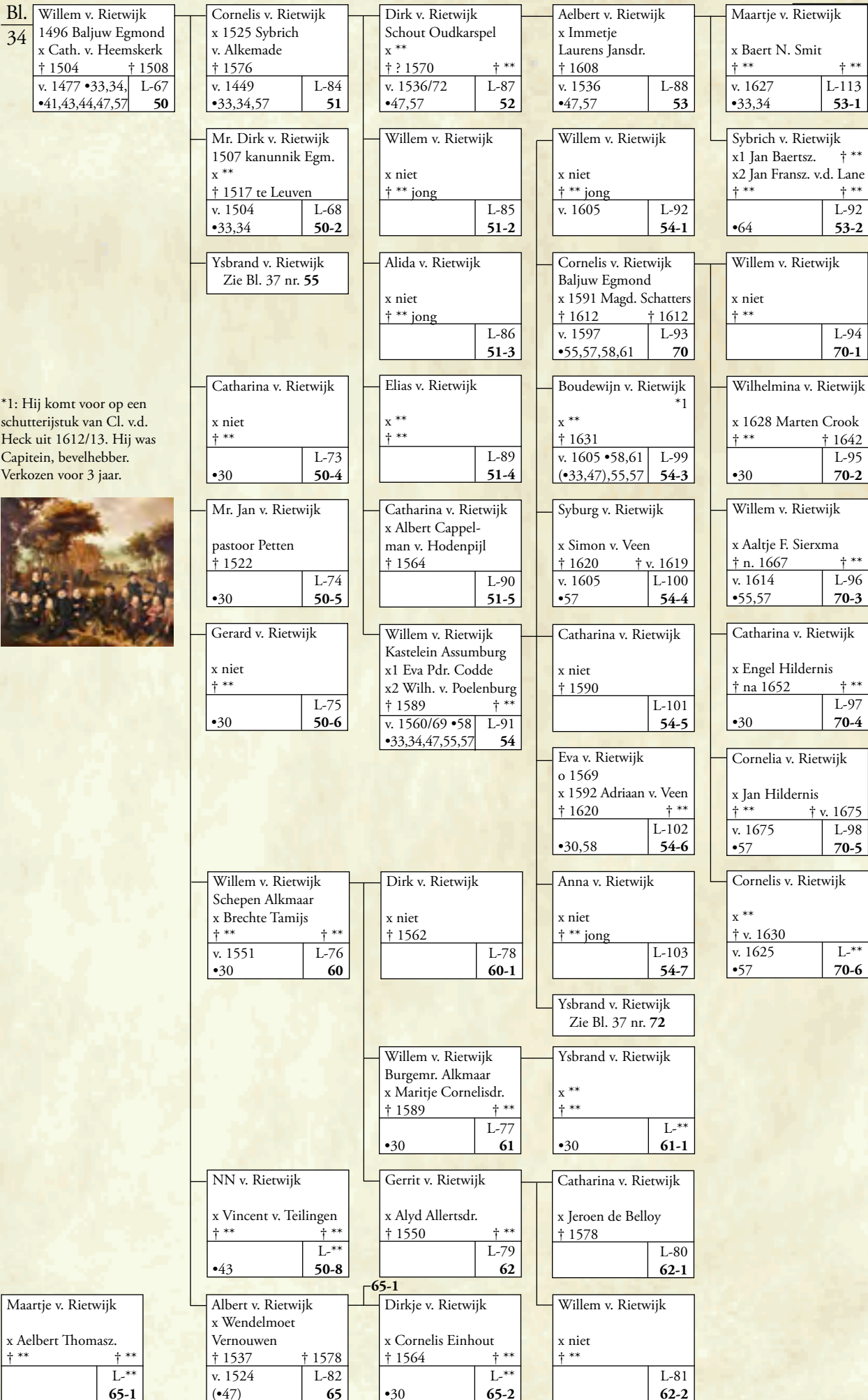

*1: Hij komt voor op een schutterijstuk van Cl. v.d. Heck uit 1612/13. Hij was Capitein, bevelhebber. Verkozen voor 3 jaar.



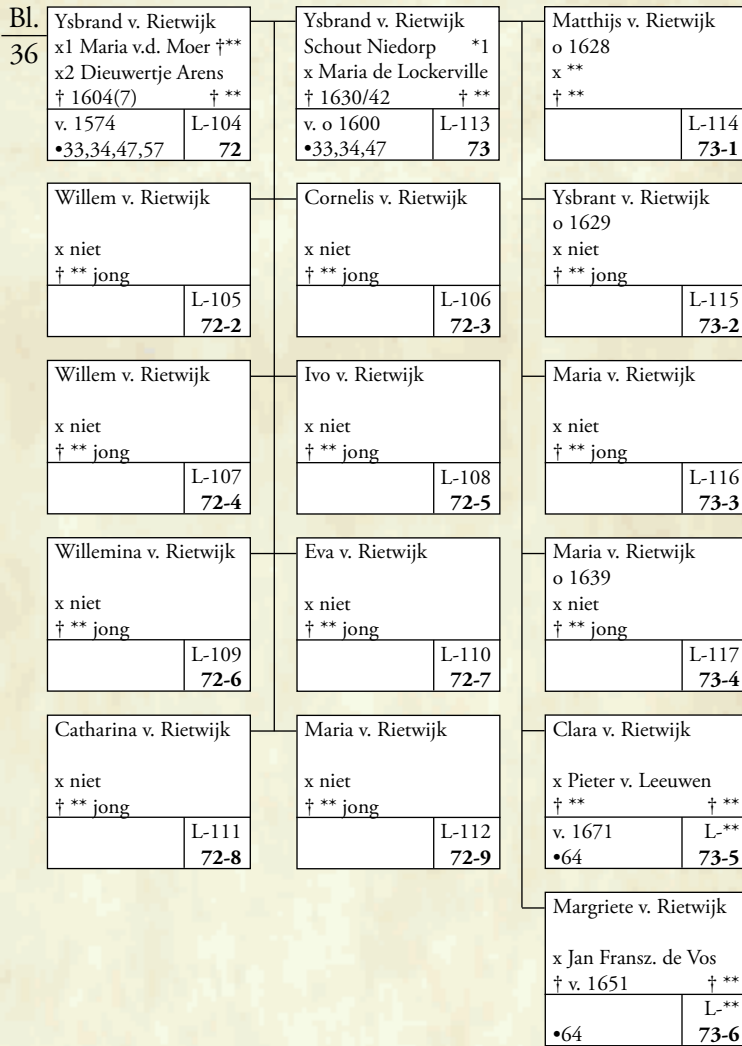

*1: mogelijk
Aafje Evers

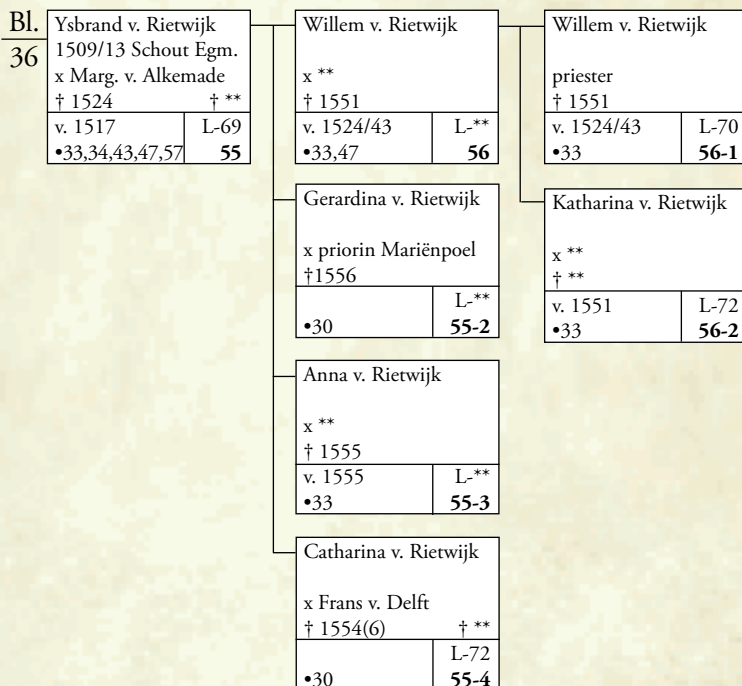

Bl.
34

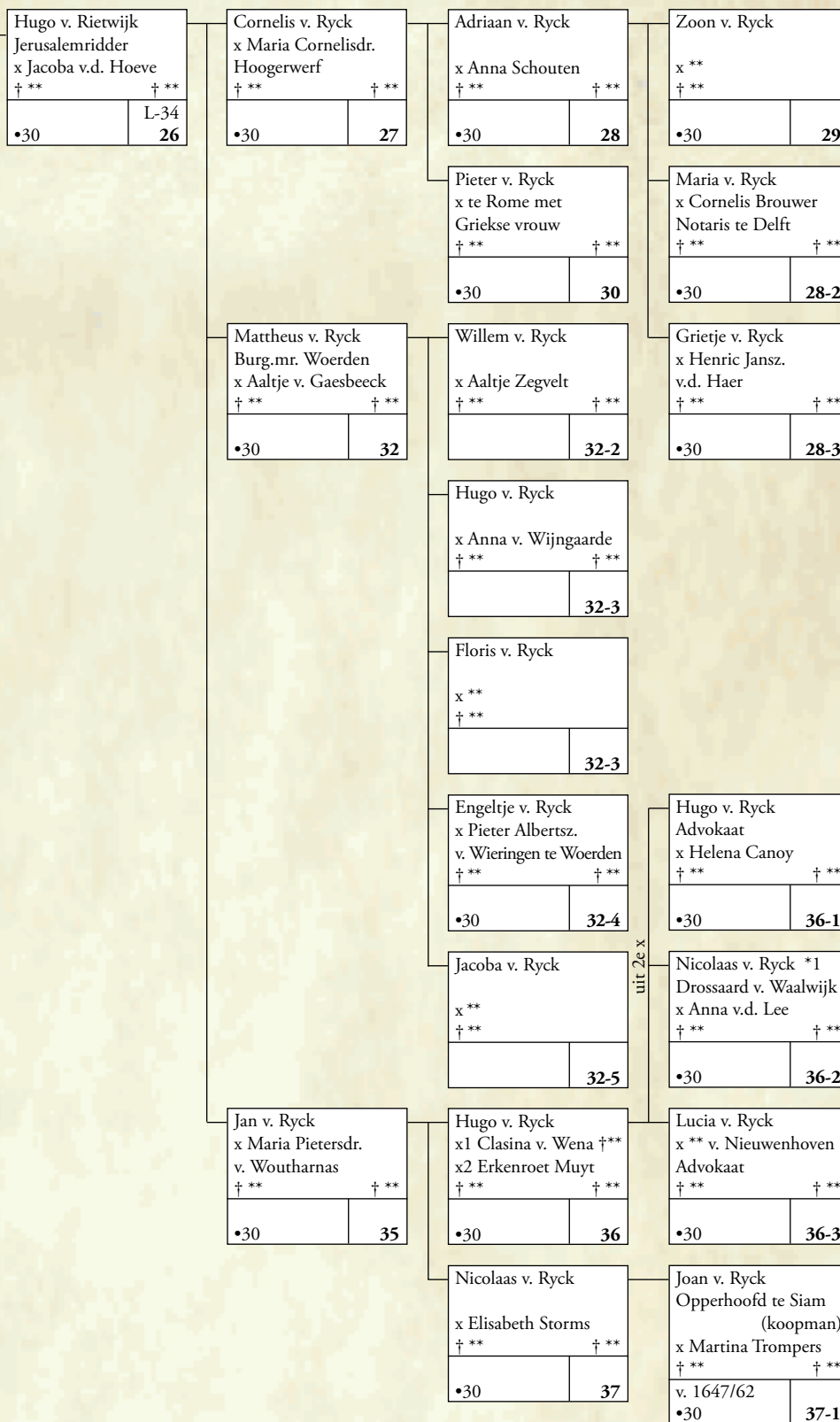

uit 2e x

*1: was in 1652
kunstschilder

Bronnen:

Deze bronnen staan zo goed als mogelijk op chronologische volgorde. Na een ≤ de vroegste datum waarbij een v. Rietwijk genoemd wordt. Voor liefhebbers is een ~40 pagina's tellende genealogie beschikbaar waarin de bronnen in zijn geheel zijn opgenomen.

In de stamboom heb ik d.m.v. een • verwezen naar deze bronnen.

- 1. Leen van de graaf van Holland. [O.V. 1990 p. 75] ≤1248
Nr. 144. De (1399: koren- en smalltiende van Rietwijk.
- 2. Leen van de Hofstede Velsen (Persijn), na 1372 van de graaf van Holland. [O.V. 1986 p. 196] ≤ 1248
Nr. 13. Zeven een wintergeers op de Grote ven in Heemskerk; 2 maden in Grofweer.
- 3. Leen van de Hofstede Velsen (Persijn), na 1372 van de graaf van Holland. [O.V. 1986 p. 210] ≤ 1248
Nr. 44. Het land op 't Hoge (1399: in Velsen).
- 4. Oorkonde van graaf Willem II. [Kruisheer nr. 204, Van den Bergh OHZ I nr. 457 *BF 4916] ≤ 1248
01-05-1248 afgegeven te Keizersweerd.
- 5. Leen van de Hofstede Velsen (Persijn), na 1372 van de graaf van Holland. [O.V. 1986 p. 210] ≤ 1262
Nr. 42. De woning in Velsen, waar de leenman op woont, met het (1399: wei- en zaai) land.
- 6. Leen van de abdij van Egmond. [O.V. 1998 p. 125] ≤ 1298
Nr. 112. De tiende van de Hofgeest in Velsen.
- 7. Kronieken. [Hovaeus, Joh. à Leydis etc.] ≤ 1315
- 8. Leen van de Hofstede Ockenburg. [O.V. 1989 p. 397]
Nr. 2. o.a. 5 pond jaarlijks te Maasland, waarvan 3 pond op 8 morgen.
- 9. Leen van de abdij van Egmond. [O.V. 1998 p. 110] ≤ 1321
Nr. 68. 12 tichten in Rinnegom met toebehoren; het halve Tudergers daarnaast; de made in Oslic; de halve Dissel; vier stukken in het Leen; 1½ zwad made in Aremmermade onder Delf; 1 wintergeers; ¼ made onder de nieuwe dijk; een halve smalle broek.
- 10. Leen van de Hofstede Haarlem. [O.V. 1986 p. 311] ≤ 1322
Nr. 13. De halve woning van Willem van Velsen te Heemskerk met de werf binnen de uiterste gracht en een halve laan daarbij.
- 11. Leen van de Hofstede Haarlem. [O.V. 1986 p. 312] ≤1322
Nr. 15. Drie halve hoeven (1328: in Heemskerk),
- 12. Registers van Holland KE 68 ≤ 1324
- 13. Registers van Holland KE 125 ≤ 1328
- 14. Registers van Holland KE 126 ≤ 1328
- 15. Leen van de graaf van Holland. [O.V. 1989 p. 107] ≤ 1342
- 16. Leen van de abdij van Egmond. [O.V. 1998 p. 130] ≤1346
Nr. 121. De Lanewerskamp in Velsbroek, groot 2¼ made made; ½ mad made (1468: en 1/8 mad made)
aldaar in de Grote Lanewerskamp.
Nr. 107. Anderhalve hoeve in Heemskerk.
- 17. Oorkonde van abdij van Egmond. [ARA Egm. inv. ** Reg. 314] ≤ 1348
- 18. Leen van de abdij van Egmond. [O.V. 1998 p. 88] ≤1348
Nr. 14. Een venne, groot 4 geersen, in Alkmaar in Reilendebroek, waarvan Hendrik Berwoutsz. een vierde heeft.
- 19. Leen van de Hofstede Heemskerk [O.V. 1985 p. 734] ≤ 1366
Nr. 16. Drie werven in Heemskerk, strekkend van de Kerkweg tot de Hoofdakker.
- 20. Leen van de graaf van Holland. [O.V. 1990 p. 99] ≤ 1369
Nr. 203. 1 geers land in de Laanvenne, rondom belend door de vrouwe van Waterland, en 1 made naast de vrouwe van Waterland en Filips Albertsz. in een ongenoemde plaats.
- 21. Leen van de Hofstede Haarlem. [O.V. 1997 p. 676] ≤1369
Nr. 25. Land naast een huis en zaat in Heemskerk, leenroerig aan het huis Heemskerk.
- 22. Leen van de Hofstede Heemskerk. [O.V. 1985 p. 745] ≤ 1369
Nr. 31. Een zaat land in Heemskerk met het huis daarop, west: Bertout van Heussen, zuid: Heckemerbeek, noord: Dove Jansz. van Rietwijk met nr. 12 en de heer van de Lek en Breda met leenman Dove Jansz. van Rietwijk en kinderen Jan van Rietwijk, oost: de Broeksloot.
- 23. Leen van de Hofstede Brederode. [O.V. 1997 p. 209] ≤ 1372
Nr. 105. 5½ morgen land in (1378: het gerecht) Maasland (1378: in de Lier) in Jan Rissendenz. woning gemeen met Gijsken uter Lier en Dirk Hubertsz.

- 24. Bezittingen van de abdij van Egmond in Maasland. [O.V. 1989 p. 503] ≤ 1370
Nr. 2. Goederen van de Memoriemeesters.
- 25. Leen van de graaf van Holland. [O.V. 1990 p. 93] ≤ 1372
Nr. 191. 2 maden land in Uitgeest in Eggingeweer naast Pieter Lauwe, Gerard Scoutinc, Willem van Rietwijk en Jan Gerardsz.
- 26. Leen van de Hofstede Velsen (Persijn), na 1372 van de graaf van Holland. [O.V. 1986 p. 201] ≤ 1377
Nr. 30. De kamp in de Veen (1390: in Tetrode, groot 4 morgen).
- 27. Leen van de Hofstede Egmond. [O.V. 1979 p. 410] ≤ 1378
Nr. 148. 35 geersen land in Nieuwe Niedorp naast Nikolaas van den Veen en Pelgrim Gerardsz.
- 28. Leen van de Hofstede Egmond-Ysselstein. [O.V. 1976 p. 100] ≤ 1398
Nr. 21. Het land dat heer Dirck Voppenz., deken van Sint Marie in den Haeghe, kocht van Otto, heer van Arckel, behalve de hofstad Arckelsteyn, die Jan Lambers Voppenz. in leen houdt van de heer van Arckel, gelegen in de parochie Poeldijk.
- 29. Batavia Illustata, Simon v. Leeuwen, 2e stuk, 1e deel, druk 1685, p. 1067 / 1072. ≤ 1205
- 30. Stamboom volgens W.J.J.C. Bijleveld. [Ned. Leeuw 1924 p. 231 e.v.] ≤ ~1380
- 31. Leen van de Hofstede Egmond. [O.V. 1979 p. 366] ≤ 1401
Nr. 52. Huizing en hofstede te Alkmaar ten noorden van de kerk, waar Hugo Nikolaasz. op placht te wonen.
- 32. Leen van de Hofstede Egmond. [O.V. 1979 p. 367] ≤ 1437
Nr. 53. De huizing en hofstede te Alkmaar naast het raadhuis, waar hij op woont, twee huizingen en erven daarachter aan de nieuwe sloot met uitgang over het eerste perceel.
- 33. Leen van de Hofstede Egmond. [O.V. 1979 p. 429] ≤ 1453
Nr. 191. 4 geersen land in Wimmenum.
- 34. Leen van de Hofstede Egmond. [O.V. 1979 p. 407] ≤ 1500
Nr. 146. 15½ geersen land in Niedorpermade (1500: in Niedorp).
- 35. Leen van de Hofstede Egmond. [O.V. 1979 p. 368] ≤ 1274
Nr. 58. Een korentiende in Assendelft.
- 36. Leen van de Hofstede Egmond. [O.V. 1976 p. 117] ≤ 1439
Nr. 49. 50 schelling hollands per jaar uit de bede van Zevenhuysen.
- 37. Leen van de Hofstede Egmond. [O.V. 1979 p. 400] ≤ 1449
Nr. 125. Een stuk land in Huisduinen aan de oude waal.
- 38. Leen van de Hofstede Egmond. [O.V. 1976 p. 88] ≤ 1451
Nr. 4. De helft van een half zevende deel van het nieuwanland in het ambacht 's-Gravensande, gemeen met de erfgenamen van Dirck van Rietwyck, met zijn aandeel in het buitengras en van de bank.
- 39. Leen van de Hofstede Heemskerk. [O.V. 1985 p. 742] ≤ 1463
Nr. 28. Zijn vrije akker, (1526: zijnde 1½ achtendeel rogzading), tussen de Beifertseweg en de Houtweg naast het huis van Arnout Hillenz.; een half viertel naast het huis van Hugo Boetke, zijnde het oosteind van een viertel tussen de Beifertse weg en de Houtweg; een akker, genaamd Jacobs akker, tussen de Kerkweg en de Broeksloot; 4 geersen, genaamd Koevenne, (1390: in Heemskerk).
- 40. Abdijleen [O.V. 1998 p. 129] ≤ 1477
Nr. 117. Twee stukken (1523: akkers) in Velsen in het Lage want, (1419: zijnde 3 achtendeel rogzading), strekkende van de beek west tot Adrichemmerweg,
- 41. Leen van de Hofstede Egmond. [O.V. 1979 p. 416] ≤ 1487
Nr. 161. Wijlen Melis Klaasz. huis en erf in Rinnegom, noord en west: Pieter Bijlman, oost: de heerweg, zuid: de leenman.
- 42. Leen van de Hofstede Heemskerk. [O.V. 1985 p. 755] ≤ 1489
Nr. 51. Zijn goed, (1410: verminderd met een weide van ca. 5 morgen bij Alkmaar in de ban van Oudorp bij de molen van de graaf, noord: de leenheer, zuid: de leenman met de hofstede Torenburg, die leen is; en een stuk land binnen Alkmaar binnen de Rekerdijk, groot 2 morgen, noord: de leenheer, zuid: Nikolaas Scoutken; 1454: zijnde de hofstede; 1530: Hoog; Torenburg bij de stad Alkmaar; 1461: vermeerderd met een stuk land, genaamd laag Torenburg, gelegen naast de hofstede, groot 8 koewiden, waarvan Bertout van Torenburg, Adriaans oudere broer, een zevende heeft).
- 43. Leen van de Hofstede Egmond. [O.V. 1979 p. 371] ≤ 1496
Nr. 63. De tijns te Bakkum.
- 44. Abdijleen. [O.V. 1998 p. 101] ≤ 1465
Nr. 44A. Twee stukken (1516: aaneen), groot 8 achtendeel rogzading, in Beverwijk.

- 45. Abdijleen. [O.V. 1998 p. 122] ≤ 1501
Nr. 104. Een achtel zaailand in Overveen (1533: in Tetrode).
- 46. Abdijleen. [O.V. 1998 p. 117] ≤ 1502
Nr. 90A. De helft van de tienden zonder de kleine tienden bij Heiloo aan de overzijde van de Ee bij Alkmaar aan het Zeglis.
- 47. Grafelijk leen [OV 1989 p. 89] ≤ 1509
Nr. 82. 24 honderd land in Wimmenum, waar zijn woning op staat.
- 48. Leen van Hofstede Hoogwoud (v/a 1493 Egmond) [OV 1980 p. 406] ≤ 1499 of 1510
Nr. 3. Een zaat land, (1625: genaamd Hoge zaat), in Hoogwoud, groot 11 morgen, (1625: aan de Langereis bij de brug naar Nieuwe Niedorp, gebruikt door Jacob Albertsz. en Eydt Jacobsd.), met huis en hofstede daarop van 1 morgen.
- 49. Abdijleen. [O.V. 1998 p. 106] ≤ 1511
Nr. 57. Een halve leeuw op Fokel Bollarts hofstede, 4 kwaden groot op Jan Nikolaasz. hofstede; 16 kwaden groot op Willem Okkers hofstede; 10 kwaden groot op Pieter Beermans hofstede in de ban van Egmond.
- 50. Abdijleen. [O.V. 1998 p. 118] ≤ 1511
Nr. 94. 7½ kwaden groot in Heiloo op de Beeckenhuis.
- 51. Abdijleen. [O.V. 1998 p. 90] ≤ 1520
Nr. 21. De Molenwerf in Bakkum.
- 52. Leen van de Hofstede Tylingen. [O.V. 1985 p. 704] ≤ 1566
Nr. 34. Het (1566: schout) ambacht van Nieuwerkerk (1633: met Zuid-Schalkwijk en Vijfhuizen) en Rietwijk (1633: met Riekeroord; 1566: in Kennemerland met koren- en smaltienden en het stellen van schepenen; er ligt aldaar geen hoog- of geestland, dat met koren bezaaid is; 1633: met het bijbehorende ge recht in de Grote meer, genaamd Haarlemmermeer, Nieuwe meer, Spieringmeer en Lutkemeer).
- 53. Leen van de Hofstede Hontshol. [O.V. 1972 p. 271] ≤ 1577
Nr. 152. 3 morgen land in de Mije, belend ten oosten: Jacob Roelofsz. of Dirck Gerritsz. met 4 morgen in het zelfde weer, ten westen: Dirck Grielinc, strekkende van de Mije tot aan de landscheiding van Bodegraven.
- 54. Leen van de Hofstede Egmond. [O.V. 1979 p. 430] ≤ 1578
Nr. 194. Een stuk land in Zuidwimmenum in Jan Koks kamp, een derde van de zuiderste doorgaande akker van het oost eind in, strekkend west aan de weg en oost aan Arnout Warmboutsz. (1603: gemeen met kinderen Pieter Winkel, west: de weg, oost: Ijsbrand van Rietwijk te Egmond met 8 morgen leen van de graaf van Holland.
- 55. Leen van de Hofstede Heemskerk. [O.V. 1985 p. 736] ≤ 1603
Nr. 19. De huizing, (1447: waar de leenman op woont; 1627: genaamd Poelenburg), in Heemskerk met werf en vier akkers daarvoor, strekkend tot de Kerkweg; de weide achter het huis even breed als het voorland zuidwaarts in te meten, strekkend tot de Hecksloot; twee paar zwanen van het huis Heemskerk.
- 56. Genealogie van Gaesbeeck. [OV 1978 p. 448] ≤ z.d.
- 57. Historisch kadaster van de Binnen Egmond W.J. van den Berg. ≤ 1602
- 58. J. Belonje in Genealogische en Historische gedenkwaardigheden in de kerken van N. Holland, ≤ 1589
Grote of St. Laurenskerk Alkmaar.
- 59. H.M. Brokken in Hoekse en kabeljouwse twisten p. 269 en 581. ≤ 1355
- 60. Genealogie Westphalen. [Internet] Jan Westvaling, of Westphalen ≤ 1494
- 61. Het Huis Poelenburg onder Heemskerk [Ned. Leeuw 1937 p. 217] ≤ 1619
- 62. Genealogie Sierksma [Ned Leeuw 1978 p. 419 en 424] ≤ 1647
- 63. Internetsite Rob Gome ≤ ~1450
- 64. Internetsite over Frederik v. Westphalen. ≤ ~1450
- 65. Archief Alkmaar. ≤ 1494/1615
- 66. Genealogie v. Alkemade [Internet]. ≤ 1443

Stamboom van Veen

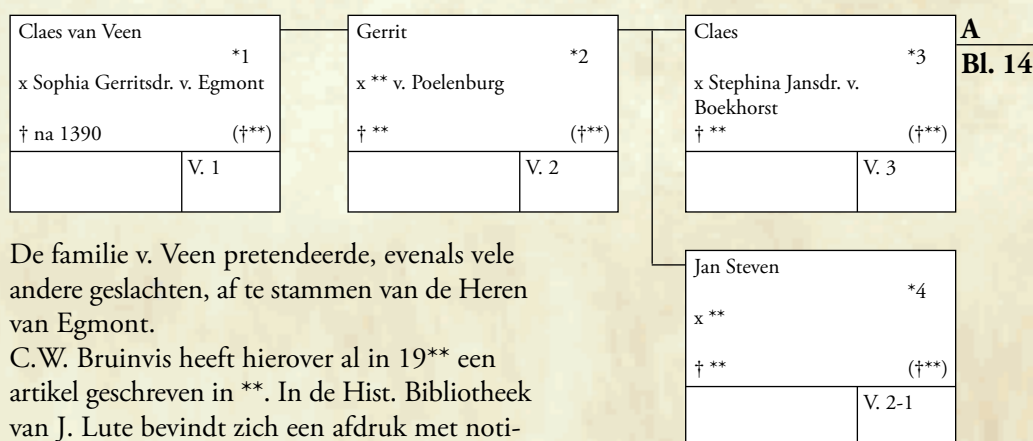

*a: Mogelijk verwant: Arnoud van Veen (1285-1315), zoon van Willem van Veen, gegoed te Pynacker en Overschie.

De familie v. Veen pretendeerde, evenals vele andere geslachten, af te stammen van de Heren van Egmont.

C.W. Bruinvis heeft hierover al in 19** een artikel geschreven in **. In de Hist. Bibliotheek van J. Lute bevindt zich een afdruk met notities van J. Belonje.

Deze afdruk was de basis voor het samenstellen van deze stamboom die, naar ik meen, beter leesbaar is dan het artikel van de heer Bruinvis. Toch verwijs ik geïnteresseerden naar dit artikel omdat ik veel gegevens, die hier niet van belang zijn, niet heb vermeld.

Indien het juist is dat Claes v. Veen huwde met Sophia, dochter van Gerrit, Heer van Egmont (zie *1), dan stammen de v. Veens inderdaad af van de Heren v. Egmont. Zij behoren echter niet tot een zij- of bastaardtak.

*1: Claes v. Veen huwde met Sophia, dochter van Gerrit III v. Egmont en Elisabeth v. Strijen. Gerrit overleed op 18-05-1300. [Dek] Zijn vrouw Elisabeth overleed op 16-12-1297. [Necr. Bald.] Sophia moet dan vóór 1297 geboren zijn.

Het is dus vrijwel uitgesloten dat zij gehuwd was met Claes v. Veen die omstreeks 1390 leefde. Bruinvis draagt als mogelijke oplossing aan dat Sophia op oudere leeftijd (stel 40 jr. in 1337) huwde met Claes, die veel jonger was (stel 20 jr.). In dit geval zou Claes in 1390 73 jr. oud geweest moeten zijn.

In de Tabula en oude kronieken wordt Sophia niet genoemd. Wel een Sophia † 1309. [Dek IIIA2] Dit was een dochter van Gerrit II † 1242, de grootvader van bovengenoemde Gerrit III. Zij huwde Jacob v. Woude, Hr. v. Warmond.

*2: Gerrit Claesz. v. Veen wordt op 19-09-1446 door Hr. Jan v. Egmont beleend met de helft van een stuk land, genaamd de Dergen, in de Ban van Veenhuizen.

Genoemde Jan v. Egmont was Hr. Jan II (met de Bellen) v. Egmont 1409-† 1451, dus 4 generaties later.

Gerrit was gehuwd met ** v. Poelenburg, mogelijk een dochter van Jacob v. Poelenburg, 1398/99 Schout v. Alkmaar en ** v. Wijngaerden.

*3: Claes wordt op 02-02-1451 door Hr. Willem v. Egmont beleend met het voorgenoemde goed.

*4: Jan Steven wordt op 18-12-1462 door Hr. Willem v. Egmont voor één jaar als waarnemer van het Schoutambacht van Alkmaar aangesteld. [St.Arch. Alkmaar. Inv. 283] Willem IV noemt hem zijn neef. Zie Hfdst. 50 Bl. 11 noot 42.

Belonje verwijst in Gen. en Her. gedenkwaardigheden Alkmaar naar Genealogische en Heraldische bladen II.

Een "Poging tot genealogie over de v. Veens" bevindt zich in het Gem. Arch. Alkmaar, Coll. aanwinsten nr. 415.

In de Grote Kerk te Alkmaar ligt een zerk nr. 927 met uitgesleten wapens. Mogelijk was dit het familiegraf van de v. Veens.

Vlg. Brokken in Hoekse en Kabeljauwse Twisten:

Willem v/d Veen (let op: v/d) belooft 60 oude schilden te betalen voor Aleid, omdat niet zij maar haar ouders schuldig waren aan de moord op Klaas v. Zwieten.

Aleid komt voor op de lijst van aangeslagenen op 17-03-1355 te Geertruidenberg als dochter van Gooswijn v/d Poel. Zij moet 60 oude schilden betalen.

Veenhuizen wordt meerdere malen genoemd als Leen van de Heren van Egmont.

Stamboom van Veen

A

Bl. 13

Simon	*1
x **	
† **	(†**)
	V. 3-1

Arend	*2
x ** v. Berkenrode	*5
† **	(†**)
	V. 4

Oude Simon	*3
x ** Vernouwen	
† **-02-1541	(†? 1558)
	V. 5

B
Bl. 16

Jonge Simon	*4
x Guert Willemsdr.	
† 1554/ 55	(†? 1558)
	V. 6

C
Bl. 15

Mr. Jacob	
x **	
† **	(†**)
	V. 7

Arend	
x Anna Harmensdr.	
† ? 1571	(†**)
	V. 8

*1: Simon was leenman van de Hr. v. Egmont.
Hij was in 1480, 83, 86, 90 Schepen en in
1484, 86 Burgermeester v. Alkmaar.

*2: Arend wordt op 30-05-1486 door Hr. Jan
v. Egmont beleend met het goed te Veenhuizen.

*3: Oude Simon wordt op 01-12-1517 door
Jan, 2e Gr. v. Egmont beleend met het goed te
Veenhuizen.
Hij was Vroedschap en in 1539, 41 Schepen v.
Alkmaar.

*4: Jonge Simon was in 1537, 42, 45, 47, 51,
53 Schepen v. Alkmaar.
Hij was lid van het Papengilde.

*5: Voor de relatie tussen de families Boekhorst
en Berkenrode zie Ridderschap, A. Janse blz.
203/4.

Jacob	
x **	
1578 naar Spanje	
† sneuvelt	(†**)
	V. 7-1

Margriet	
x Zacharias de Leeuw	
† - 1580	(†**)
	V. 7-2

Stamboom van Veen

C

Bl. 14

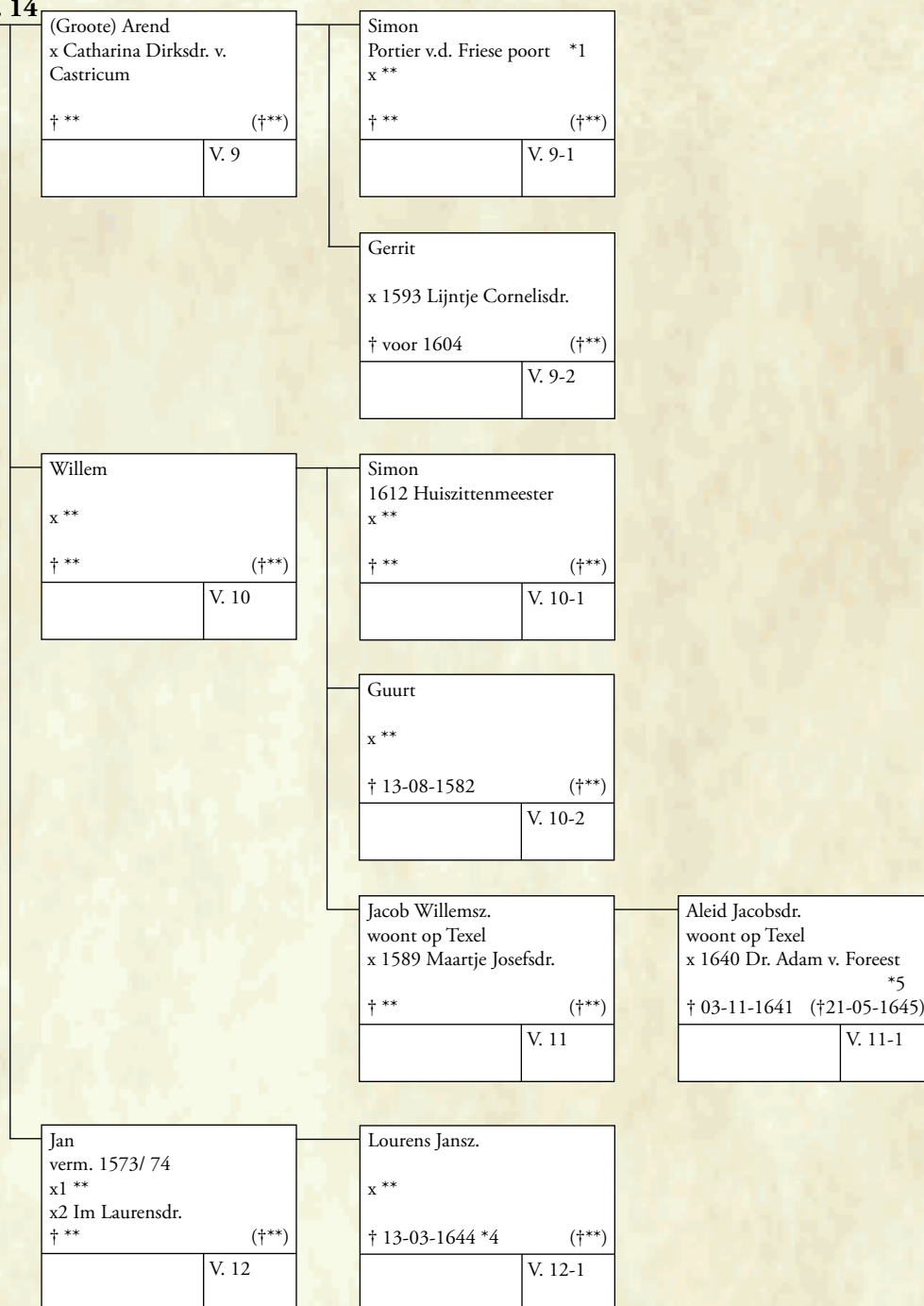

*1: In een transportakte van 13-05-1604 worden genoemd: Egbert Lambertz. voor zich, Simon v. Veen, portier, als voogd voor zijn kinderen en vervangende de kinderen van Gerrit v. Veen, zijn broer. Simon Arentsz. v. Veen, portier, was op 23-08-1606 zwager van Thaems Simonsz. backer en Alit Lambrechtsdr.

*2: Op 04-09-1607 werd een zoon van Simon begraven (gestorven door toback). Zoon van welke Simon ?

*3: Er zijn nog twee onduidelijke begraafdata: 01-04-1607 en 23-12-1618.

*4: Zerk 576.

*5: Hij, Wapenbord 24. Zij, Wapenbord 20.

Stamboom van Veen

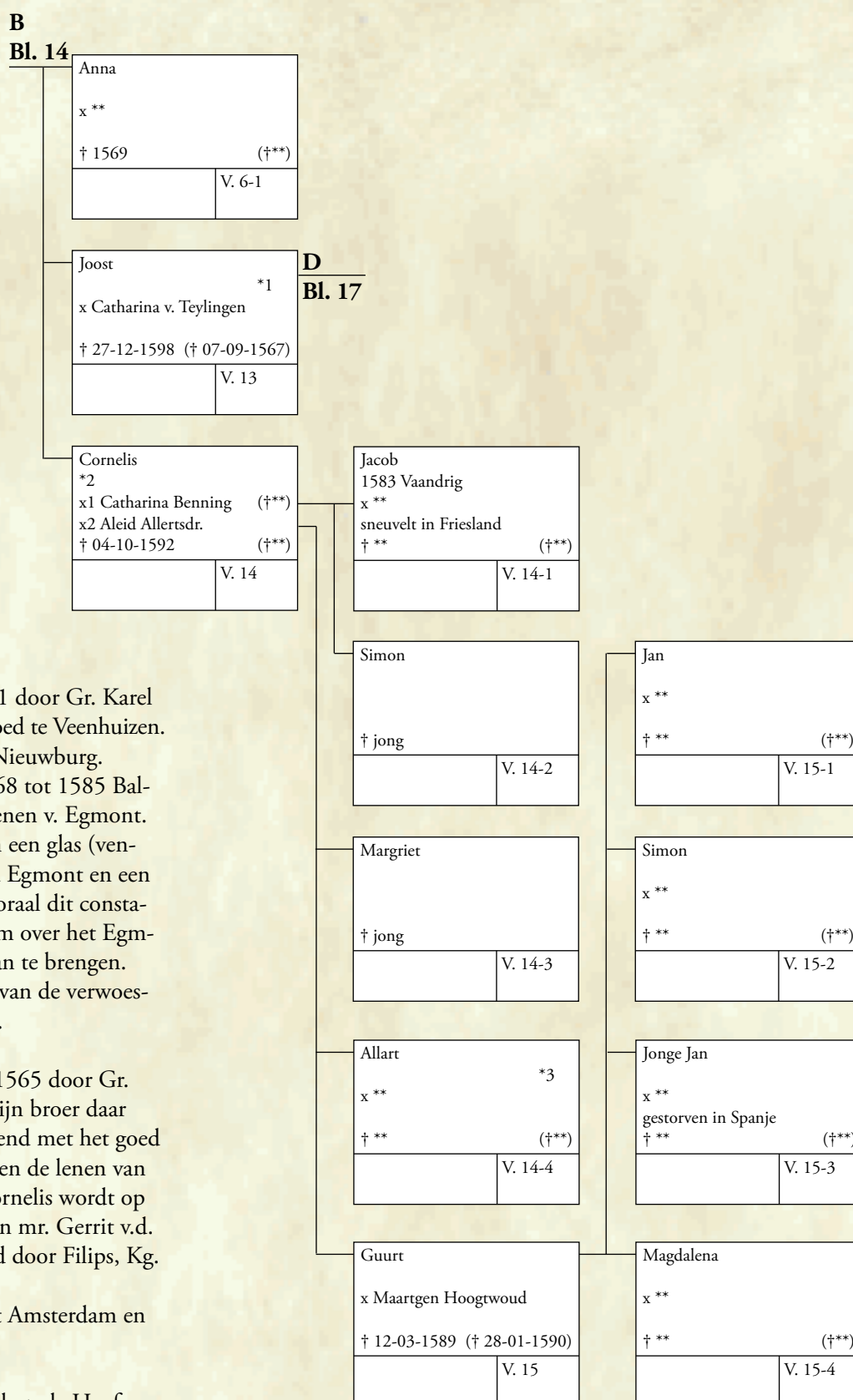

*1: Joost werd op 20-07-1541 door Gr. Karel v. Egmont beleend met het goed te Veenhuizen. In 1551 was hij Baljuw v.d. Nieuwburg. In ieder geval was hij van 1568 tot 1585 Baljuw en Stadhouders v.d. Gr. lenen v. Egmont. Hij schonk ~1560 aan Petten een glas (venster) met zijn wapen; gedeeld Egmont en een blauwe leeuw. Toen Gr. Lamoraal dit constateerde werd Joost verplicht om over het Egmontdeel een blauwe lambel aan te brengen. Hij was dus Baljuw ten tijde van de verwoesting van het Slot en de Abdij.

*2: Cornelis werd op 21-09-1565 door Gr. Lamoraal v. Egmont, nadat zijn broer daar afstand van had gedaan, beleend met het goed te Veenhuizen. In 1568 werden de lenen van Lamoraal geconfisqueerd. Cornelis wordt op 21-03-1568 bij procuratie van mr. Gerrit v.d. Nieuwburg, opnieuw beleend door Filips, Kg. v. Spanje. Catharina Benning kwam uit Amsterdam en † vóór 09-03-1559.

*3: Allart woonde in Egmond op de Hoef. Hij werd op 25-07-1586 door Jhr. Albrecht v. Egmont-Merenstein gearresteerd omdat hij jaagde in de wildernis van Bergen. Op 31-07-1587 werd te Beverwijk door wederzijds gekozen arbiters, zijn recht om als edelman te mogen jagen, erkend.

Stamboom van Veen

D
Bl. 16

Naamloos jong overleden
** 1541
** 1541
** 1545
** 1551
** 1552

**
† 31-01-1593 jong
V. 16-1

Simon
*1
x1 **
x2 1592 Sybrich v. Rietwijk
† 13-06-1610 († 26-10-1620)
Zie S. 33-2
V. 16

Catharina
x Med. dr. Zacheus Venator
te Enkhuizen
† 07-09-1631 (†**)
V. 16-2

Vincent
x niet
† 1567 te Luxemburg
V. 13-2

Willem
† jong
V. 16-3

Margaretha
x Adriaan Cappelman
Schout te Egmond aan Zee
† ** (†**)
V. 13-3

Willem alias de Ryck
*3
x 1624 Isabella le Maire
† 25-10-1642 (†**)
V. 17

Simon
o 1625 *4
x 1644 Maria Cuyk v. Mierop
† 22-03-1690 († 16-04-1693)
V. 18

E
Bl. 18

Belia
x Cornelis Pietersz. te
Enkhuizen
† 21-02-1601 (†**)
V. 13-4

Mr. Adriaan
*5
x 1603 Heiltje v. Foreest
† 12-05-1639 (†26-02-1645)
V. 19

F
Bl. 20

Mr. Adriaan
*2
x 1594 Aafje v. Rietwijk
† 01-10-1642 (†04-10-1620)
Zie S. 33-3
V. 17b

Willem
verm. 1613/ 19
x **
† ** (†**)
V. 17b-1

*4: Simon volgt zijn vader op als Schout van Grootebroek.
1662/ 66 Weesmeester te Alkmaar.
1672 Lid v.d. Vroedschap te Alkmaar.
1679 Raad ter Admiraliteit in het Noorderkwartier.
1682- † Hoofdofficier v. Alkmaar.

Catharina
x **
† ** (†**)
V. 17b-2

*5: Mr Adriaan was in 1613/14 Schepen v. Alkmaar. Hij was één van de hoofdparticipanten in de bedijking van de Heer Hugowaard. Hij was de eerste Dijkgraaf van de Heer Hugowaard. Hij voert als Schepen op zijn zegel een schildpad met daar boven een geharnaste arm met een scherp wapen.

Stamboom van Veen

*1: Opvallend is dat vanaf Willem de titel Jhr. gevoerd wordt.

*2: Isaïc was in 1687/90 Kerkmeester, 1694 Vroedschap, 1697, 98, 1700, 01, 03 en 04 Schepen, 1702 Heemraad v.d. Zijpe en Hagepolder.

Hij voert als zegel dat van Joost (zie Bl. 16). Nu echter gekwartileerd uitgevoerd.

*3: Jacob was in 1730, 31, 36 en 37 Schepen, 1739/45 Schout, 1746/47 Burgermeester, 1731/49

Vroedschap v. Alkmaar.

In 1729 Baljuw, Schout en Dijkgraaf van Assendelft. Stadhouder en Registermeester v. Assendelft, Meesterknaap in de Houtvesterij v. Huisduinen, Den Helder. Leenman en Meesterknaap van Bergen.

In 1732 Baljuw van Huisduinen en Den Helder, Heemraad v.d. Schermer namens Alkmaar.

1748/51 Gecommitteerde v.d. Generaliteitsrekenkamer.

Hij woont in de zomers van 1733 en 44 op Waterrijk te Egmond.

Hij beoefent de dichtkunst (zie Boomkamp).

Hij voert een gekwartileerd wapen:

v. Veen, een leeuw met een schuinbalk, drie rozetten of ringen en v. Egmont met lambel.

E
Bl. 17

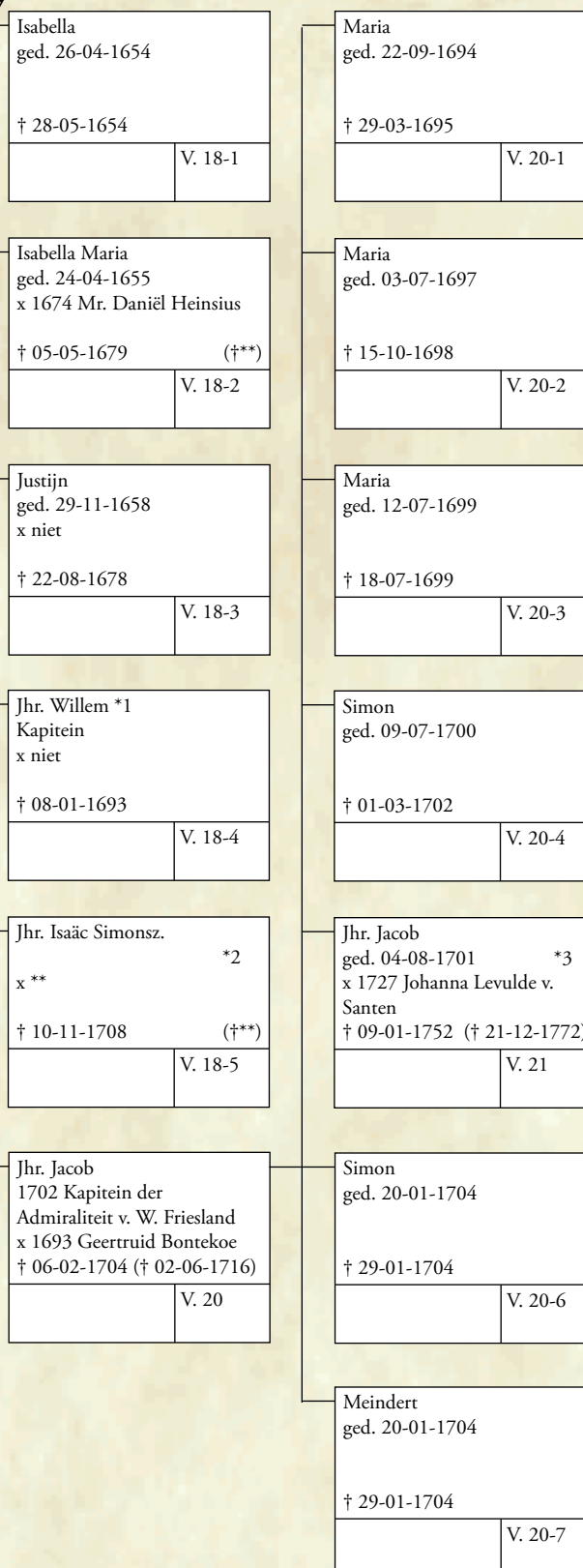

G
Bl. 19

Stamboom van Veen

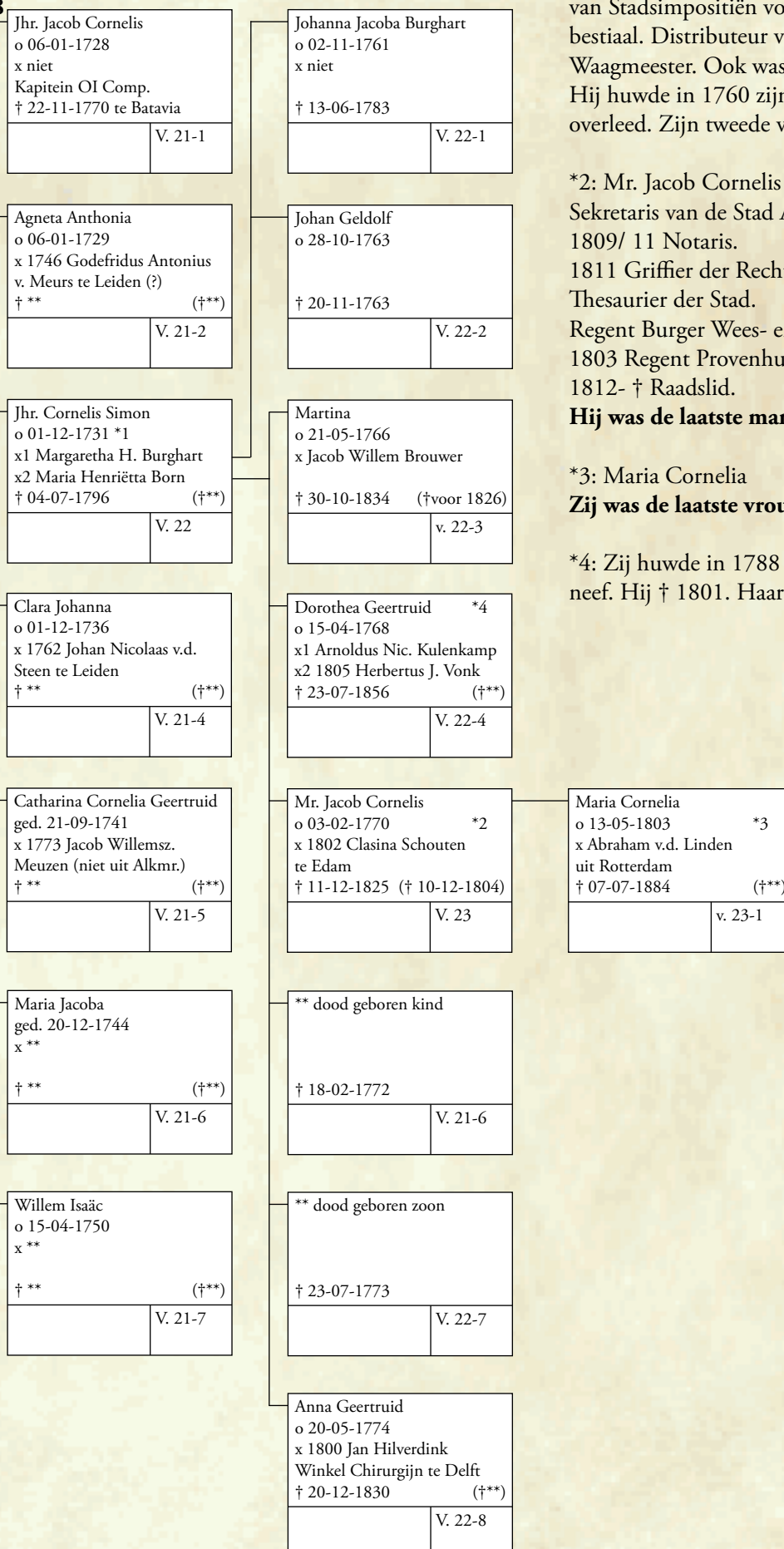
G
Bl. 18

*1: Cornelis Simon was te Alkmaar Hoofdgaarder van Stadsimpositiën voor de Waag en voor boter en bestiaal. Distributeur van het Waaggeld en Waagmeester. Ook was hij Kerkmeester. Hij huwde in 1760 zijn eerste vrouw die in 1763 overleed. Zijn tweede vrouw overleed in 1774.

*2: Mr. Jacob Cornelis was van 1796 tot 1803 Sekretaris van de Stad Alkmaar. 1809/ 11 Notaris. 1811 Griffier der Rechtbank, later Rechter. Thesaurier der Stad. Regent Burger Wees- en Armenhuis. 1803 Regent Provenhuis Wildeman. 1812- † Raadslid.

Hij was de laatste mannelijke telg van dit geslacht.

*3: Maria Cornelia
Zij was de laatste vrouwelijke telg van dit geslacht.

*4: Zij huwde in 1788 haar eerste man. Dit was haar neef. Hij † 1801. Haar tweede man overleed in 1820.

Stamboom van Veen

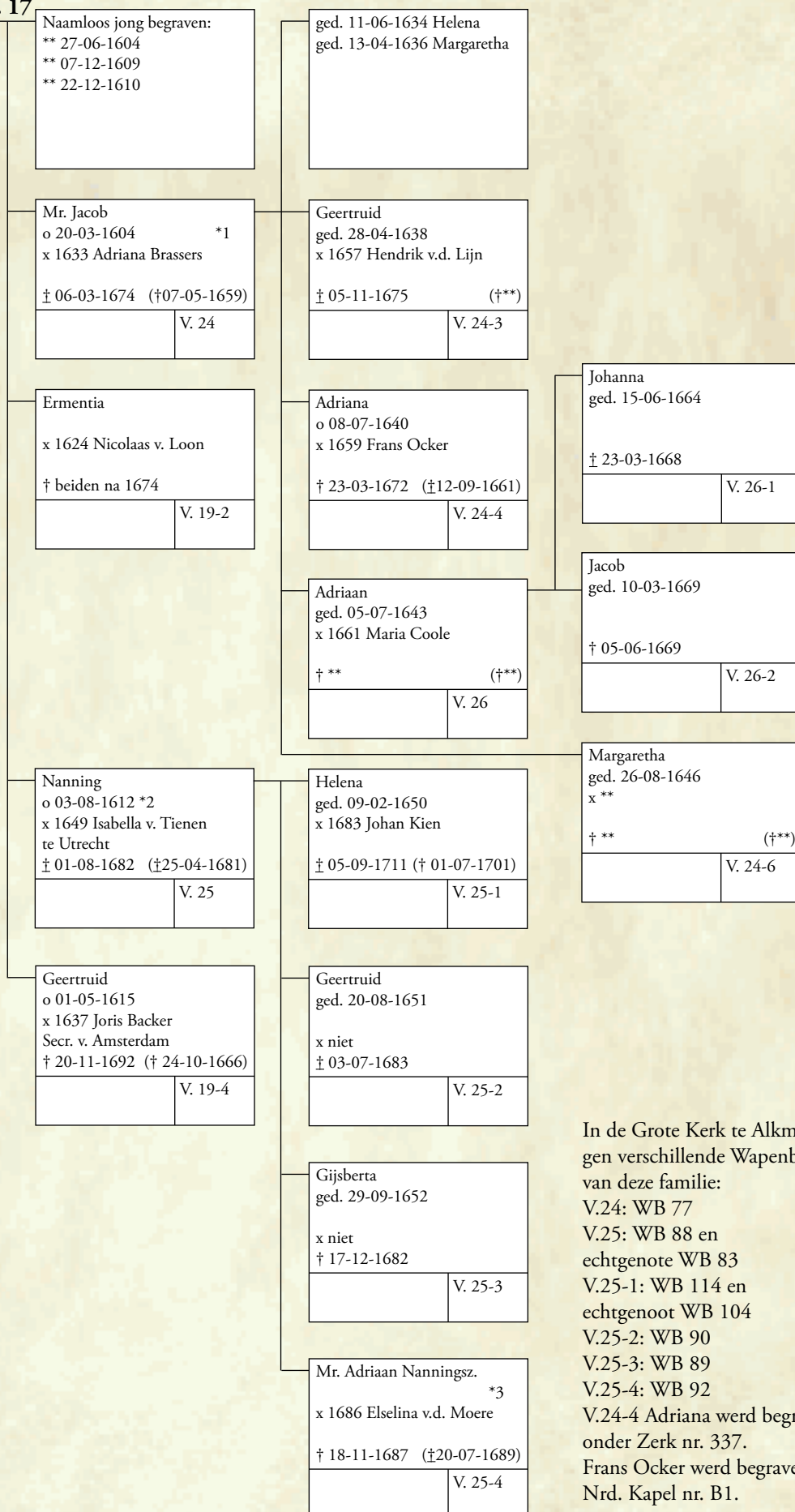
F
Bl. 17

Tot 1700 duidt Bruinvis nog 26 vermeldingen aan van v. Veens in de grafboeken. Drie huwelijken waarbij de betrokkenen hoogstwaarschijnlijk geen verwantschap hebben met dit Geslacht, worden eveneens door hem vermeld.

Belonje merkt op: "aan deze genealogie hapert wel zéér veel".

Deze uitwerking is bedoeld om een aanzet te geven voor een grondiger studie. Het voeren van het Egmontwapen is in ieder geval onterecht.

*1: Mr Jacob was als opvolger van zijn vader Dijkgraaf van de Heer Hugowaard. In 1639, 40, 43, 44, en 46 was hij Schep van Alkmaar. In 1646 Hoofdschout. Hij voert hetzelfde wapen als zijn vader.

*2: Nanning was Dijkgraaf van het Geesterambacht, Dijkgraaf en Baljuw van de Zijpe. In 1650/ 69 Kerkmeester te Alkmaar. Zijn wapen op de preekstoel dateert uit 1665. Hij was Kapitein v.h. Blauwe Vendel en komt voor op het Schutterstuk van 1659.

*3: Mr. Adriaan Nanningsz. volgt zijn vader op als Dijkgraaf. In 1683, 84, 86, 87 Schepen, in 1682 Vroedschap v. Alkmar. Hij voert hetzelfde wapen als zijn vader.

In de Grote Kerk te Alkmaar hingen verschillende Wapenborden van deze familie:
V.24: WB 77
V.25: WB 88 en echtgenote WB 83
V.25-1: WB 114 en echtgenoot WB 104
V.25-2: WB 90
V.25-3: WB 89
V.25-4: WB 92
V.24-4 Adriana werd begraven onder Zerk nr. 337.
Frans Ocker werd begraven in de Nrd. Kapel nr. B1.

Stamboom Heren van Haarlem

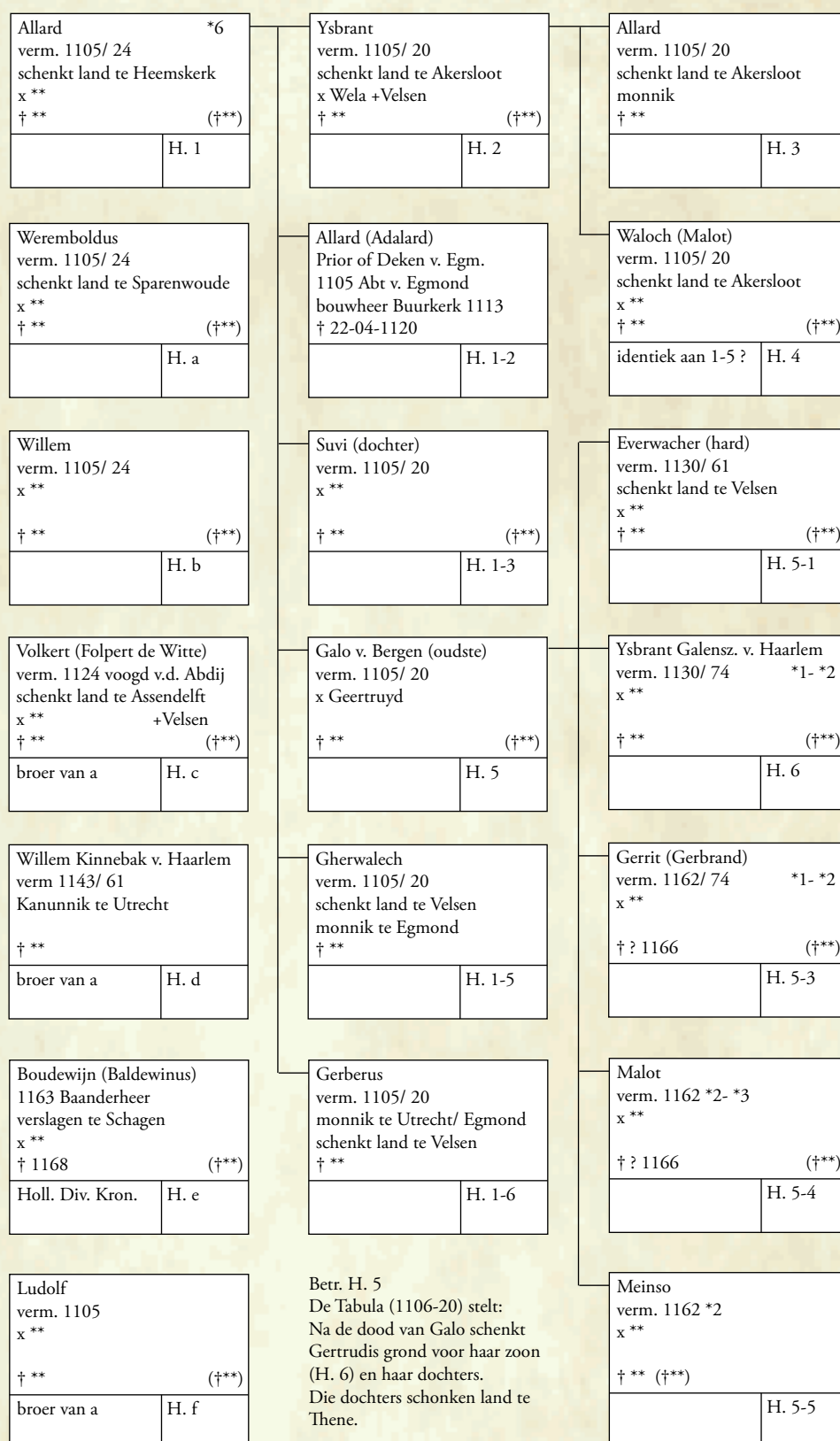

Baldramus v. Haarlem
Sneuvelt 22-01-1168.
Zie Hfdst. 35 Bl. 08.
Is dit H. e of H. i ?

A
Bl. 22

Deze stamboom is waarschijnlijk niet volledig aangezien diverse bronnen die hierop betrekking hebben door mij niet geraadpleegd zijn. Groesbeek: Midd. Kast. N.Holl. Blz. 114/ 16. Hof: Abdij v. Egmond. Kruisheer: Oorkonden. Burgers: In het spoor van Egbert. *Dit is een heel uitvoerige gedegen studie van de eerste generatie.* Liber sancta Adalberti. Kort: Arch. Heren v. H. Coenen: Graaf en gravelijkheid. Egm.St. 2. Vis: Egmond tussen kerk en wereld. Opperman: Fontes. Craandijk: Proeve etc.

*1: Ysbrant en Gerrit hebben in 1164 een vrijbrief van de Gr. v. Holland. Reden ?? Zij komen voor in Oork. 169 van 03-10-1174.

*2: Zij komen voor in Oork. 151/ 152 van 28- 08-1162.

*3: Burgers stelt dat 5-3 en 5-4 dezelfde persoon zijn.

*4: Het falsum van 1083 noemt de broers: Gerbrand, Ysbrand en Guntwacher. Aan de inhoud ervan wordt getwijfeld. De getuigenlijst lijkt juist te zijn.

*5: Te Castricum worden in deze tijd genoemd de broers Arnhold, Wibrand en Eilger (1124 kloostervoogd) en de broers Sick (Sicco) en Gerbrand.

*6: Allard was een tijdgenoot van Barwout II v. Egmont † 1114. Mogelijk waren het broers. Groesbeek baseert de relatie op naamsverwantschap.

Stamboom Heren van Haarlem

A

Bl. 21

Symon Galo verm. 1162/ 74 *1 x ** † ** (†**)	H. 7
---	------

Nicolaas verm. 1174/ 99 (1230?) *1 x ** † ** (†**)	H. x
---	------

Allinius verm. 1198 Grafelijk kapelaan † ? 1208	H. 6-3
--	--------

Frank Grafelijk kapelaan † **	H. 6-4
-------------------------------------	--------

Bartholomeus verm. 1198/ 1234 x ** † ** (†**)	zoon van H. 7 ? H. g
--	-------------------------

Baldram x ** † 22-01-1168 (†**)	H. i
---------------------------------------	------

Simon verm. 1198/ 1215 x ** † ** (†**)	niet bij Burgers *B H. 8
---	-----------------------------

Johan verm. 1198/ 1215 x ** † ** (†**)	niet bij Burgers H. 7-2
---	----------------------------

Ysbrant verm. 1198/ 1230 *3 1204 zoen na Loonse oorlog x ** † ** (†**)	H. 7-3
--	--------

Gerard verm. 1204/ 22 *4 x ** † ** (†**)	H. 9
---	------

Ascelyn verm. 1251 Oork. 269 betr. Goederen aan W. v.d. Poel x ** † ** (†**)	= H. 6-3 ? H. h
--	--------------------

Boudewijn verm. 1212/ 13 ridder x ** † ** (†**)	H. j
--	------

Wouter verm. 1206/ 35 *3 x ** † ** (†**)	vlg. B zoon v. H. 7 H. 10
---	------------------------------

? Agnes verm. 1204/ 24 x Jan I v. Persyn Hr. v. Waterland † ** (†20-09-1224)	H. 8-2
--	--------

** zoon verm. 1202 x ** † ** (†**)	H. 9-1
---	--------

** dochter verm. 1202 x ** † ** (†**)	H. 9-2
--	--------

B
Bl. 23Zie
Persyn

*2

*1: Komen voor in Oork. 169 van 03-10-1174.

*2: Hun zoon wordt genoemd Klaas v. Haarlem gen. Persyn. Hij is 1227/ 55 Heer v. Waterland en woont op het Huis te Velsen.

*3: Tekent als getuige het Verdrag tussen de Abdij v. Egmond en de Drost v. Muident (1215/ 27). In 1236 zegelt hij met 3 kepers en een schildhoofd. [Koch OHZ I 358 en Kruisheer OHZ II 581]

*4: 1202/03 Beleent de Gr. v. Holland Heer Gerard v. Haarlem en diens zoons en dochters met de tiend van Heemskerck. Oork. 42 bis.

*5: In 1228 verblijft er te Egmond een monnik Galo en in 1282 een monnik Simon Galo.

*6: vlg. Burgers zijn de Heren v. Haarlem verwant aan de Persyns en de v. Egmonts op grond van vergelijkbare namen en zegels. De verwantschap tussen de Persyns en de v. Egmonts wordt door mij echter betwijfeld.

Burgers noemt Nicolaas v. Persyn, die in 1227 als borgen zijn ooms noemt: Ysbrant, Wouter en Bartholomeus v. Haarlem en Willem v. Egmont. Nicolaas was de zoon van bovenstaande Jan I v. Persyn. Wouter H. 10 was inderdaad zijn oom. Ysbrant H. 7-3 was een oudoom. Bartholomeus H. g mogelijk ook. Willem v. Egmont in 1227 kan alleen Heer Willem † 1234 zijn, maar die was geen bloedverwant. Mogelijk Gerrit II † 1242 (zie bl. 23). Dit was een neef.

Stamboom Heren van Haarlem

B

Bl. 22

Wouter verm. 1263/ 91 *1 x ** † ** (†**)	H. 11
---	-------

Willem verm. 1263/ 91 *1 x ** † ** (†**)	H. 10-2
---	---------

Beatrix verm. 1263 x Gerrit II v. Egmont (Dek IIIA) Hfdst. 42 *2 † ** (†25-12-1242)	H. 10-3
---	---------

Symon x1 Beatrix (? v.d. Meye) x2 Catharina Gr. v. Dale- Diepenheim † 24-09-1280 (†**)	H. 12
--	-------

Floris verm. 1326 x ** † ** (†**)	H. 11-1
--	---------

Willem *4 x1 Catharina († **) x2 Geertruyd v.d. Wateringe † 1317 (†**)	H. 13
---	-------

Dirk *5 verm. 1279 1296 Drost v. Muiden x ** † 1305 (†**)	H. 14
---	-------

Gerrit 1271 verslagen door de W. Friezen. x ** † ** (†**)	H. k
---	------

Hendrik v. Diepenheim 1315/28 Hr. v. Sloten x ** † ** (†**)	OV 1990 p. 86 H. 15
--	------------------------

De door Groesbeek genoemde Wouter v. Egmont die in 1237 zegelde met het wapen van v. Haarlem en in 1248 genoemd wordt samen met Simon v. Haarlem bij de aankoop van het Hofland, moet Wouter Stoutkind († 1266/72) geweest zijn. Wouter I † 1208. Wouter II † 1223. Wouter de Friese † 1272. Beatrix v. Haarlem trouwde met Gerard II † 1242. De vaders van Wouter Stoutkind en Gerard II waren broers. Zie Hfdst. 13 Bl. 08 en 09.

*1: Wouter en Willem waren als schildknaap aanwezig bij de Vrede van 1291 met de Hr. v. Amstel. Hierbij stelden zij zich op als borgen t.b.v. de Heer v. Amstel.

2: Beatrix zou als enige verwant zijn aan de Heren v. Egmont. Dit is twijfelachtig. Dek ontleende deze relatie aan Oorkondenboek II-106. Volgens Groesbeek was zij gehuwd met Wouter v. Egmont. Dit moet dan Wouter Stoutkind geweest zijn.

3: Voor meer gegevens zie bl. 24.

C
Bl. 24

Jan v. Bergen Heer v. Bergen x Jutte v. Persyn † 1318/ 21 (†**)	H. 16
--	-------

Elisabeth x ? Simon v. Santhorst † ** (†**)	H. 14-2
---	---------

Simon v. Haarlem 1323 minderjarig 1329 bel. met Huis te Bloote x ** 1328 Amb. Hr. Sloten † ** (†**)	H. 15-1
---	---------

Goede Jansdr. Slotvoogd v. Aelbrechtsberg x1 Floris v. Haemstede x2 Gerard v. Wesemael † 24-02 1377	H. 16-1
---	---------

Stevina verm. 1348/ 1400 x Gerrit II v. Assendelft † ** (†**)	H. 16-2
--	---------

Hendrik verm. 1372 x ** † ** (†**)	Abdijleer 97 Limmen H. 15-1a
---	------------------------------------

*4: Hij Ambachtsheer van Castricum, Schermer, Graft, Mijzen en Ursem Geertruyd was weduwe van Hendrik van Alkemade.

*5: Hij Ambachtsheer van Graft, Mijzen, Ursem en Sloten (gekocht in 1303) en Bergen (toegezegd in 1279).

Stamboom Heren van Haarlem

C
Bl. 23

Jan (bast.) 1284 bel. met Berkenrode Hieruit gesl. v. H. v. Berkenrode x Aleid v.d. Lek † ** (†**)	

Beatrix x1 Jan Mulart v. Borselen x2 Gerrit v. Heemskerk Hr. v. Marquette † 1326 (†1333)	

Heilwich x Alfert v. Wulfen Hr. v. Nederhorst † voor 1317 (†**)	

Dirk (bast.) x ** † ** (†**)	

Floris (bast.) x ** † ** (†**)	

Hugo uter Bottelrie (bast.) verm. 1336 x ** † ** (†**)	

Van verschillende Heren is het volgende bekend (chronologisch):

Gerard H. 9 [Oork. 42 bis 1202] Ontvangt samen met zijn zoons en dochters de 10e v. Heemstede van de Gr. v. Holland.

Ysbrant H. 7-3 Hij tekent 1215/ 27 als getuige een verdrag tussen de Abdij v. Egmond en de Drost v. Muiden.

Wouter H. 11 en Willem H. 10-2 Worden in 1291 vermeld als (schild)knapen, borgen voor de Hr. v. Amstel.

Symon H. 12 Van hem is denk ik het meeste bekend:

16-10-1248 [Oork. 214] Koopt samen met Wouter (Stoutkind) v. Egmont het Hof te Heemskerk. 1249 Stelt zijn omvangrijke Huis te Haarlem (N. aan het Sand tot aan Z. de Anegang, van O. de Warmoesstraat tot aan W. de Grote Houtstraat) ter beschikking aan de Karmelieten.

1250 [Oork. 243] Baljuw v. Zeeland.

13-07-1252 [Oork. 283] Krijgt van de Graaf v. Holland al zijn Grafelijke lenen in vrij eigendom.

1254 [Oork. 306] Is gegoed te Haarlem en Heiloo.

1266 Baljuw v. Kennemerland.

1266 [Oork. 410] Graaf Floris V heeft bij hem een schuld van 2000 Lb.

1274 [Oork. 505] Betreft schenking aan de Abdij Leeuwenhorst door de broers Arnoud en Wolwijn, personen van Haarlem. Hieraan hangt zijn zegel.

1279 [Oork. 590 bis.] Kwijting bedrag door Graaf Floris V.

** [Oork. 600 bis.] Borgstelling voor Graaf Floris V.

** Bouwt Cronenburch te Castricum.

1282 Ysbrant, Gerrit, Wouter en Bartholomeus v. Haarlem Genoemd in de leenbrief van de Gr. v. Holland aan de Hr. v. Wassenaer.

Willem H. 13 Ook van hem zijn een aantal oorkonden bekend:

1267 [Oork 543 bis.] Betreft de ingezetenen van Heiloo.

1280 [Oork. 601] Herhaling van Oork. 543 bis.

1281 [Oork. 626] Beleend door de Gr. v. Holland met een deel van de 10e etc. te Schermer, Graft, Mijzen en de Hout (afkomstig van zijn vader, eerder Oork. 625 toegewezen aan zijn broer Dirk H. 14).

1291/ 96 [Oork. 912] Verklaring dat hij zekere goederen (Schermer, Nrd. Mijzen en Ursem) in onderleen heeft van Gerard v. Voorne.

1283 [Oork. 664 ter.] Getuige bij lijftocht voor Katharina door Gr. Floris V.

De bastaarden 13-4 t/m 13-6 worden alle toegeschreven aan Ver (vrouw) Aleid.

Zij zou uit het geslacht Nagel (v. Teylingen) stammen.

Dirk H. 14 Hij werd voor het leven beleend met het goed van † Dirk v.d. Meye.

Goede Jansdr. H. 16-1 Zij huwt 1e Floris v. Haemstede. Hij moet wegens gemaakte schulden al zijn goederen verkopen aan zijn neef Wouter v. Heemskerk. Hij † 1345. Zij komt hierdoor in problemen. Graaf Floris stelt haar in 1346 aan als Slotvoogdes van de Aelbrechtsberg (voor zover ik weet de eerste vrouw in deze functie). Haar tweede man Gerard v. Wesemael † na 1356.

Stevina H. 16-2 Door haar huwelijk met Gerrit II v. Assendelft, voeren de latere Heren v.

Assendelft een gekwartileerd wapen met in twee kwadranten de merels of merletten van Haarlem.

In 1318 met de dood van Jan v. Bergen (H.16) vervallen alle lenen aan de leenheer.

In 1327 koopt Jan I v. Polanen het Kasteel Oud Haarlem en de Ambachtsheerlijkheden Heemskerk en Castricum van de Graaf v. Holland.

De stamboom van de Heren van Haarlem laat zien dat deze Heren van oudsher gerekend werden tot de Hoge Adel.

Zij behoorden dus niet tot de aan de Graaf onderhorige Vrije Adel. Het kwam voor dat hun status hoger aangeslagen werd dan die van de Heren van Egmont en de Burggraven van Leiden. Toch tellen we weinig aanzienlijke familienamen onder hun huwelijkspartners. Veelal worden deze partners ook nog met alléén de voornaam vermeld.

De hoofdtak is goed te volgen omdat de telgen hiervan regelmatig in oorkonden van de Graaf v. Holland, de Abdij v. Egmond of de Bisschop v. Utrecht genoemd worden.

Jongere zonen echter vernoemden zich mogelijk naar de door hen verworven goederen. Deze zijtakken zijn hierdoor moeilijk te traceren.

Het is goed mogelijk dat de Heren van Egmont uit dit geslacht zijn voortgekomen en zich pas later v. Egmont gingen noemen.

Stamboom Egmont van de Nijenburg

De twijfel overheersde; wáár de gegevens over dit geslacht onder te brengen.

Het Geslacht Egmont v.d. Nijenburg preten-deerde af te stammen van Heer Willem IV v. Egmont (Zie Hfdst. 50) die mogelijk eerder (in het geheim) gehuwd zou zijn met Margaretha v. Hoogwoude.

Ik kan hierin geen klaarheid brengen.

Duidelijk is echter dat dit geslacht reeds vroeg in hoog aanzien stond. Dit blijkt niet alleen uit hun maatschappelijke positie maar ook de status van de huwelijkspartners is hier een voorbeeld van.

Een belangrijke publicatie is De twee Nijenburgen bij Alkmaar door Mr. J. Belonje. Wormerveer 1956.

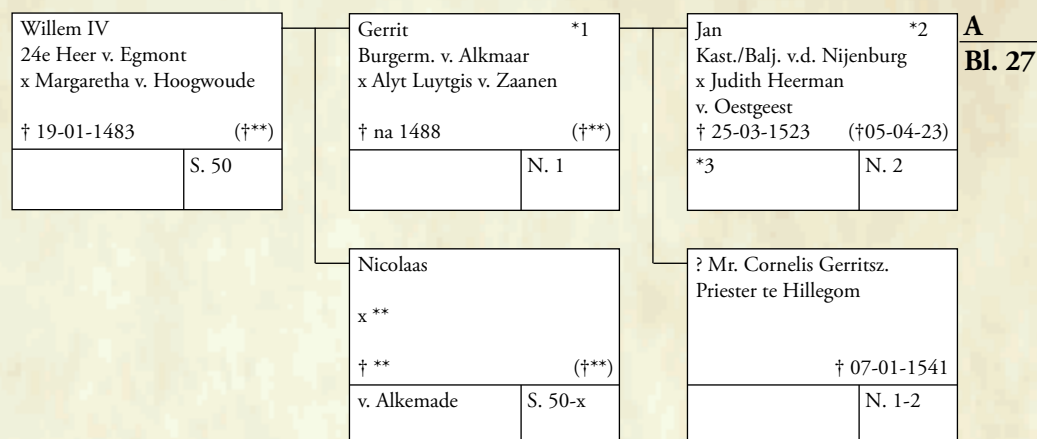

*1: Sticht grafkapel C in de Grote Kerk te Alkmaar.

*3: Militair bevelhebber van Jan III v. Egmont
 Zie Hfdst. 51 Bl. 11 noot 62.

*2: Jan Gerritsz. was Baljuw van de Nijenburg en Schout van Alkmaar.

Hiernaast

Portret door Jacob Cornelisz. van Oostzanen. Rijksmus. Amsterdam Cat. 722 A 3.

Op dit portret zien we een Alliantiewapen Egmont en Heerman. Dit doet vermoeden dat het hier om een dubbelportret gaat. Dit wapen komt ook voor op de dekzerk van een grafkelder in de Grote kerk te Alkmaar.

Later zien we dat dit geslacht hetzelfde volle Egmontwapen voert als Willem IV † 1483 en Johan III † 1516.



Stamboom Egmont van de Nijenburg

A

Bl. 26

Judith o 02-12-1484 x 1503 Augustein v. Teylingen † ** (†**)	N. 2-1
--	--------

Jacob o 25-12-1485 Franciscaner monnik † 15-05-1541	N. 2-2
--	--------

Gerard o 17-05-1487 Karmelieter monnik Past./Prior IJlst (Friesl.) † 1560	N. 2-3
---	--------

Catharina o 06-12-1488 Non te Rijnsburg? St. Margriet te Leiden † **	N. 2-4
--	--------

Jan o 08-01-1490 x 1511 Sophia (Soutgen Pietersdr.) v. Amerongen † 11-11-1555 (†**)	N. 3
---	------

Maria o 09-04-1491 Non te Rijnsburg? St. Margriet te Leiden † **	N. 2-6
--	--------

B
Bl.
28

Cornelis o 03-12-1492 Raad in Hof v. Holland x Maria v. Zwanenburg † 20-01-1562 (†**)	N. 4
---	------

Willem o 17-08-1493 Schout v. Alkmaar x 3x † 18-08-1547	N. 5
---	------

Francois o 25-09-1494 x ** † ** (†**)	N. 2-9
--	--------

Jan o 23-06-1495 x1 Johanna v. N. Welland x2 Maria Eversdijk *1 † ** († 1572)	N. 6
---	------

Geertruy o 30-01-1497 x Gillis v. Widdestijn Ridder Kast. v. Medemblick † ** (†**)	N. 2-11
--	---------

Jeronimus o 16-01-1498 Priester † 1549	N. 7
---	------

Clara o 17-09-1499 x 1519 Adriaan v.d. Hooge v. Borselen † 1545 (†**)	N. 2-13
---	---------

C
Bl. 31

Adriaan x ** † ** (†**)	N. 5-1
-------------------------------	--------

Claertgen (bastaard) x ** † ** (†**)	N. 7-1
--	--------

Anna o 12-02-1501 x niet † 1520	N. 2-14
--	---------

Catharina o 24-10-1502 x niet † jong	N. 2-15
---	---------

Eva o 12-01-1505 x 1523 Cornelis Sandelyn † 1533 (†**)	N. 2-16
---	---------

Nicolaas o 09-02-1507 x ** † jong	N. 2-17
--	---------

D
Bl.
34

*1: Maria Dirksdr.
Eversdijk huwde voor
de 2e maal met
Cornelis Garbrantsz.,
Lakenkoper. Wedr. v.
Alijdt Symonsdr.
† 1546.

Stamboom Egmont van de Nijenburg

B

Bl. 27

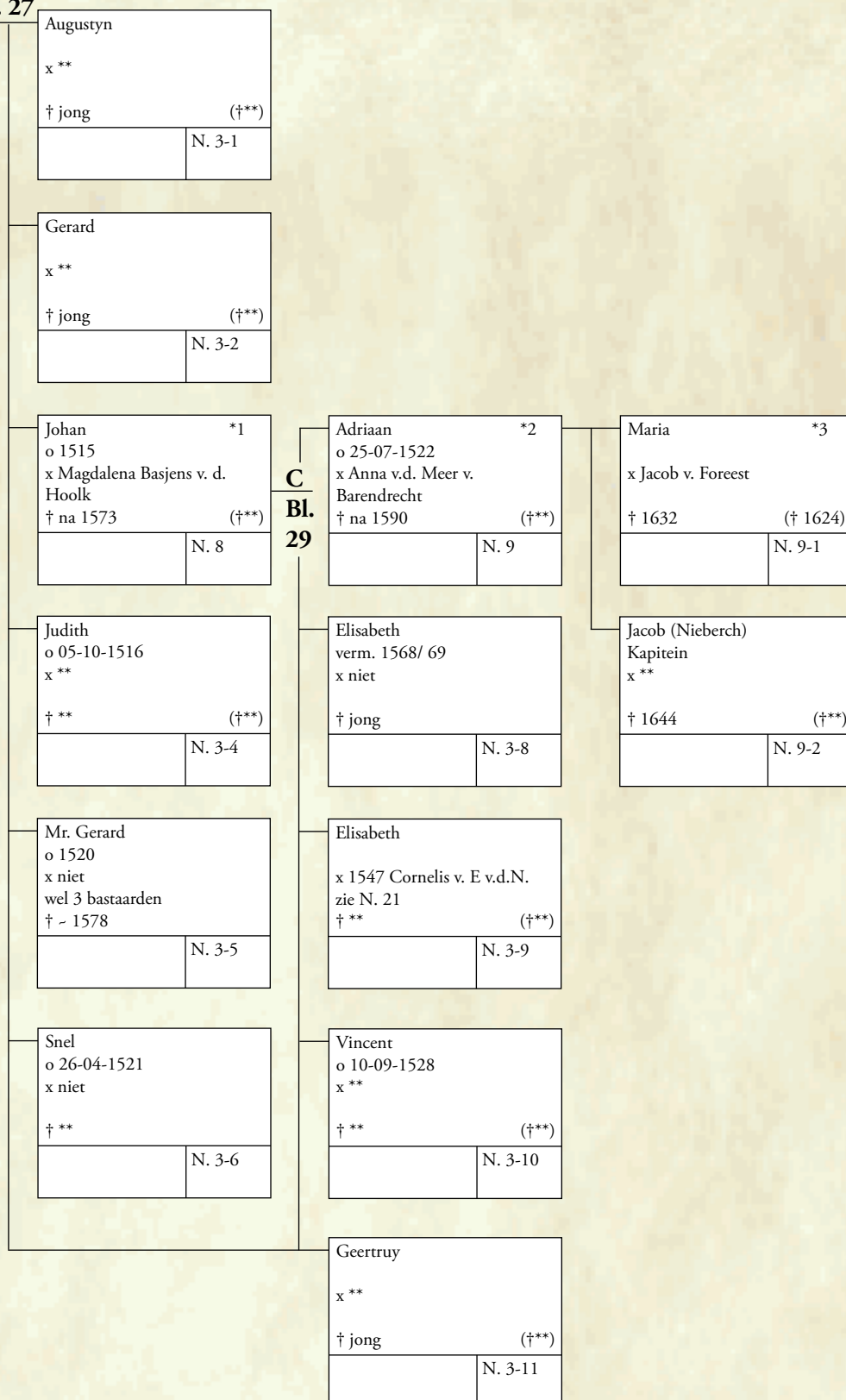

*1: Hij sticht
Grafkelder 2 in de
Grote Kerk te
Alkmaar.

*2: Koopt in 1590
het Hoge Huis te
Alkmaar en de ruïne
Nijenburg.

*3: Koopt in 1625
Huis nr. C 104/05 te
Egmond binnen.

Stamboom Egmont van de Nijenburg

C
Bl. 28

Dirk o 17-12-1537 Pres. Hoge Raad .v Holland x Deliana v. Blokhuizen † ** (†**)	N. 8-1
---	--------

Barthold o 23-05-1539 Burgermr. v. Alkmaar x ** † ** (†**)	N. 8-2
--	--------

Jan o 12-05-1540 x Haasje Crook dr. Burgermr. v. Amsterdam † ** (†**)	N. 10
---	-------

Elisabeth o 13-09-1542 x ** † ** (†**)	N. 8-4
---	--------

Nicolaas o 18-12-1543 x Johanna v. Montfoort † 15-07-1639 (†**)	N. 11
--	-------

Cornelis x ** † jong (†**)	N. 8-6
----------------------------------	--------

Cornelia x ** † jong (†**)	N. 8-7
----------------------------------	--------

Sophia x Jan de Kramer v. Wassenberg † ** (†**)	N. 10-1
--	---------

Maria x Nicolaas v. Abbenbroek † ** (†**)	N. 11-1
---	---------

Soetgen verm. 1625 x Johan de Cramer Koopman te Amsterdam † ** (†**)	N. 11-2
--	---------

Cornelis o 19-10-1553 x Elisabeth v. Kroonenburg ? † 15-06-1632 † 26-01 1606 (†**)	N. 12
--	-------

Geertruy o 1589 x ** Hr. v. Oudestein Raadsheer Hoge Raad † 06-11-1636 († 18-01-1647)	N. 12-1
---	---------

Magdalena x ** † jong (†**)	N. 12-2
-----------------------------------	---------

Thomas x ** † jong (†**)	N. 12-3
--------------------------------	---------

Jan x ** † jong (†**)	N. 12-4
-----------------------------	---------

Thomas Jhr. o 07-03-1592 (1599?) Burgermr. Alkmaar x Wendelina v. Raaphorst *1 † 24-09-1675 (†**)	N. 13
---	-------

Jan o 1602 Burgermr. v. Alkmaar x Maria v. Cromvliet † na 1656 (†20-04-1663)	N. 14
--	-------

Nathalia x Christiaan Bol Resident Keurvorst v. Brandenburg † ** (†**)	N. 14-1
--	---------

D
Bl. 30*1: Zij was wed. van
Adam Hendriksz. v.
Southolm uit Amsterdam

Stamboom Egmont van de Nijenburg

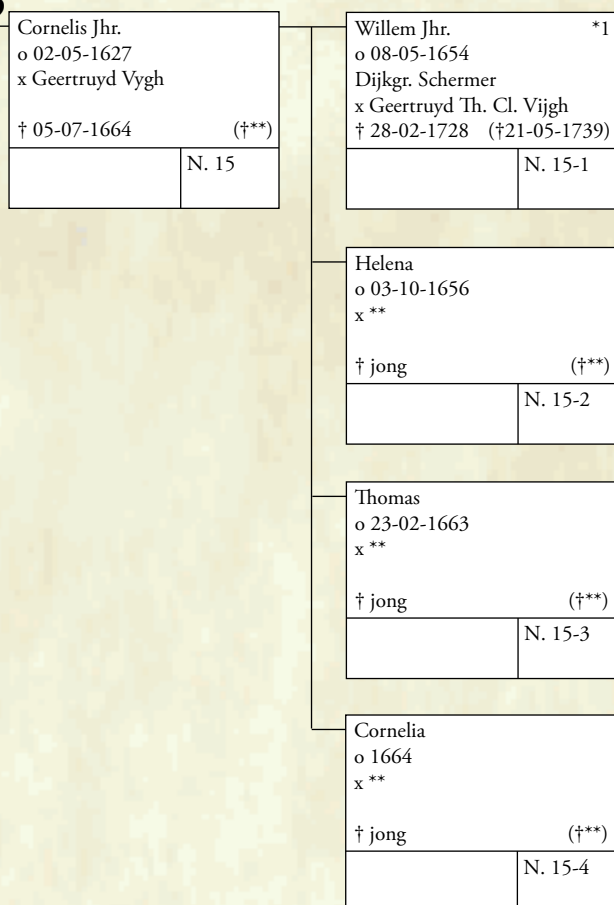
D
Bl. 29

*1: Zij huwt voor de 2e maal met Mr. Simon Schagen. Zij laat in 1733 de Grafkelder nr. 2 in de Grote Kerk te Alkmaar sluiten.

*2: In 1729 maken Jhr. Joan v. Egmont v.d. Nijenburg en Vr. Maria Agatha v. Vladderacken hun testament. Zij wonen dan te Egmond op Oudhoef (A295)

Stamboom Egmont van de Nijenburg

C

Bl. 27

Josina o 1522 x Adriaan Wenssen Raad in Hof v. Holland † ** (†**)	
	N. 4-1

Geertruy o 1524 x ** † jong (†**)	
	N. 4-2

Jan o 1526 x Elisabeth Steensel † ** (†**)	
	N. 16

Nicolaas o 1527 x ** † jong (†**)	
	N. 4-4

Apolonia o 1529 x ** † jong (†**)	
	N. 4-5

Geertruy o 1531 x ** † jong (†**)	
	N. 4-6

Adelbert o 1534 Domheer/ Scholaster v. Oud Munster te Utrecht † ** (†**)	
	N. 4-7

Lucia o 1535 x ** † jong (†**)	
	N. 4-8

Anna x Reinier Kant Burgermr. v. Amsterdam † ** (†**)	
	N. 4-9

Magdalena o 1539 x ** † jong (†**)	
	N. 4-10

Maria x Francois v. Valkenstein Ontvanger v. Holland † ** (†**)	
	N. 4-11

Magdalena o 1542 x Adriaan v.d Myl Pres. Hof v. Holland † ** (†**)	
	N. 4-12

Geertruy o 1546 x ** † jong (†**)	
	N. 4-13

Cornelis x Magdalena v. Alkemade † ** (†**)	
	N. 17

Adelbert x ** † jong (†**)	
	N. 16-2

Adriaan o 1559 x Anna v.d. Meer v. Baerendrecht † ** (†**)	
	N. 18

D

Bl. 32

E

Bl. 33

Stamboom Egmont van de Nijenburg

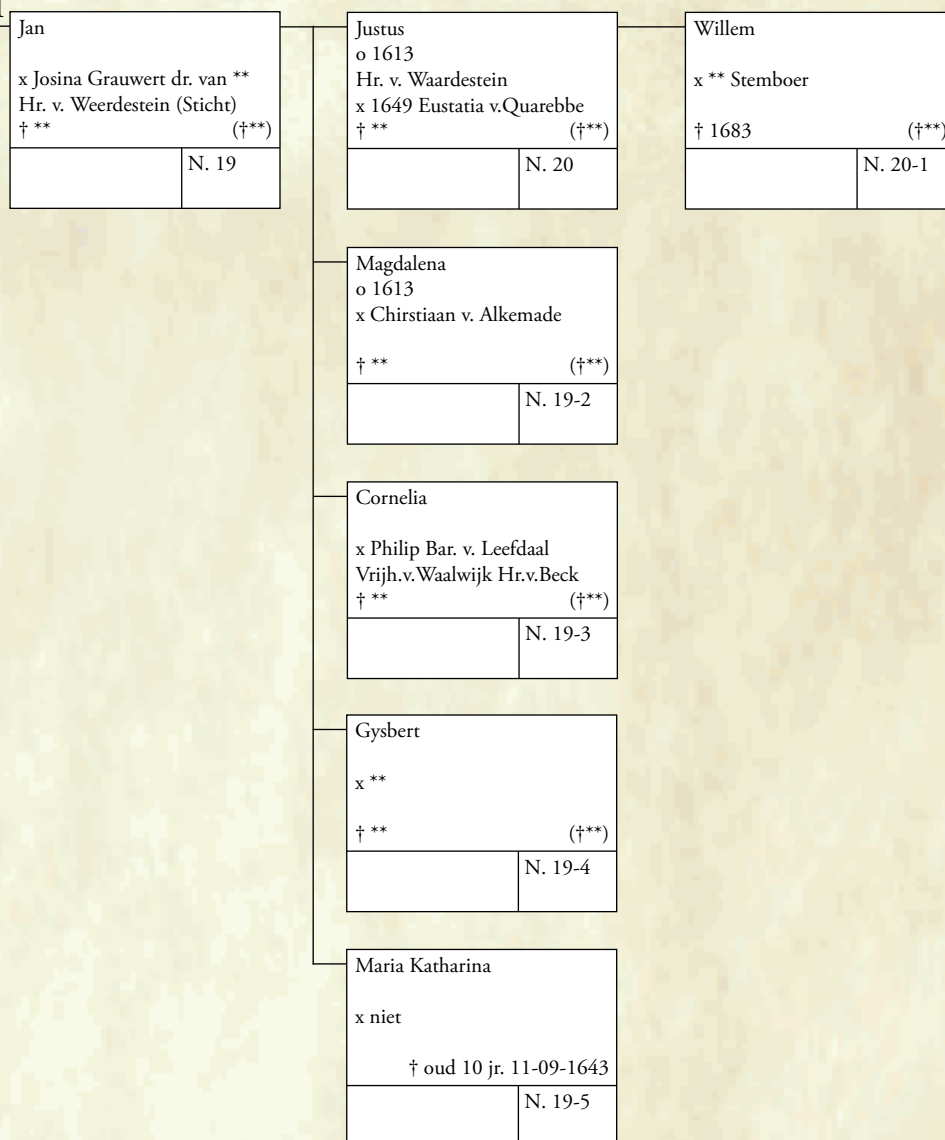
D
Bl. 31

Stamboom Egmont van de Nijenburg

E
Bl. 31Volgens Joh. à Leydis zijn dit de
Nieuburgen van Wassenaer.

Anna	
x **	
† ** (†**)	
	N. 18-1

Elsebe	
x **	
† ** (†**)	
	N. 18-2

Willem	
x **	
† ** (†**)	
	N. 18-3

Elsebe	
x **	
† ** (†**)	
	N. 18-4

Maria	
x **	
† ** (†**)	
	N. 18-5

Jan	
x **	
† ** (†**)	
	N. 18-6

Elsebe	
x **	
† ** (†**)	
	N. 18-7

Jacob	
x **	
† ** (†**)	
	N. 18-8

Stamboom Egmont van de Nijenburg

D

Bl. 27

zoon woont in Haarlem x ** † ** (†**)	N. 6-1
--	--------

Cornelis *1 o 1530 x Elisabeth v. E.v.d N zie Nr. N.3-9 † ** (†**)	N. 21
--	-------

Jan *2 o 1554 Dijkgr./ Burgermr. Alkmr. x Margaretha v.d Duyn † 14-06-1621 (†**)	N. 22
--	-------

Cornelis o 25-09-1553 x niet † **	N. 21-2
--	---------

Gerard div. functies x Christina Boelens † 1636 (†**)	N. 23
--	-------

Adriana x Floris v. Teilingen Burgermr. v. Alkmaar † 05-01-1613 (†**)	N. 22-2
--	---------

Jan o 1579 x Rensburg du Gardijn † 1621 (†**)	N. 24
--	-------

E
Bl. 35

*1: Mogelijk is hier de verbondenheid met het Geslacht Comans ontstaan. Waarschijnlijk stamde hij uit het Geslacht Comans en voerde hij de naam van zijn echtgenote. Zie ook Studie Houttil, W. Schmelzer, Huis 1589A.

F
Bl. 36

*2: Ook genoemd Jan Cornelisz. Comans alias v.d. Nijenburg.

Stamboom Egmont van de Nijenburg

E

Bl. 34

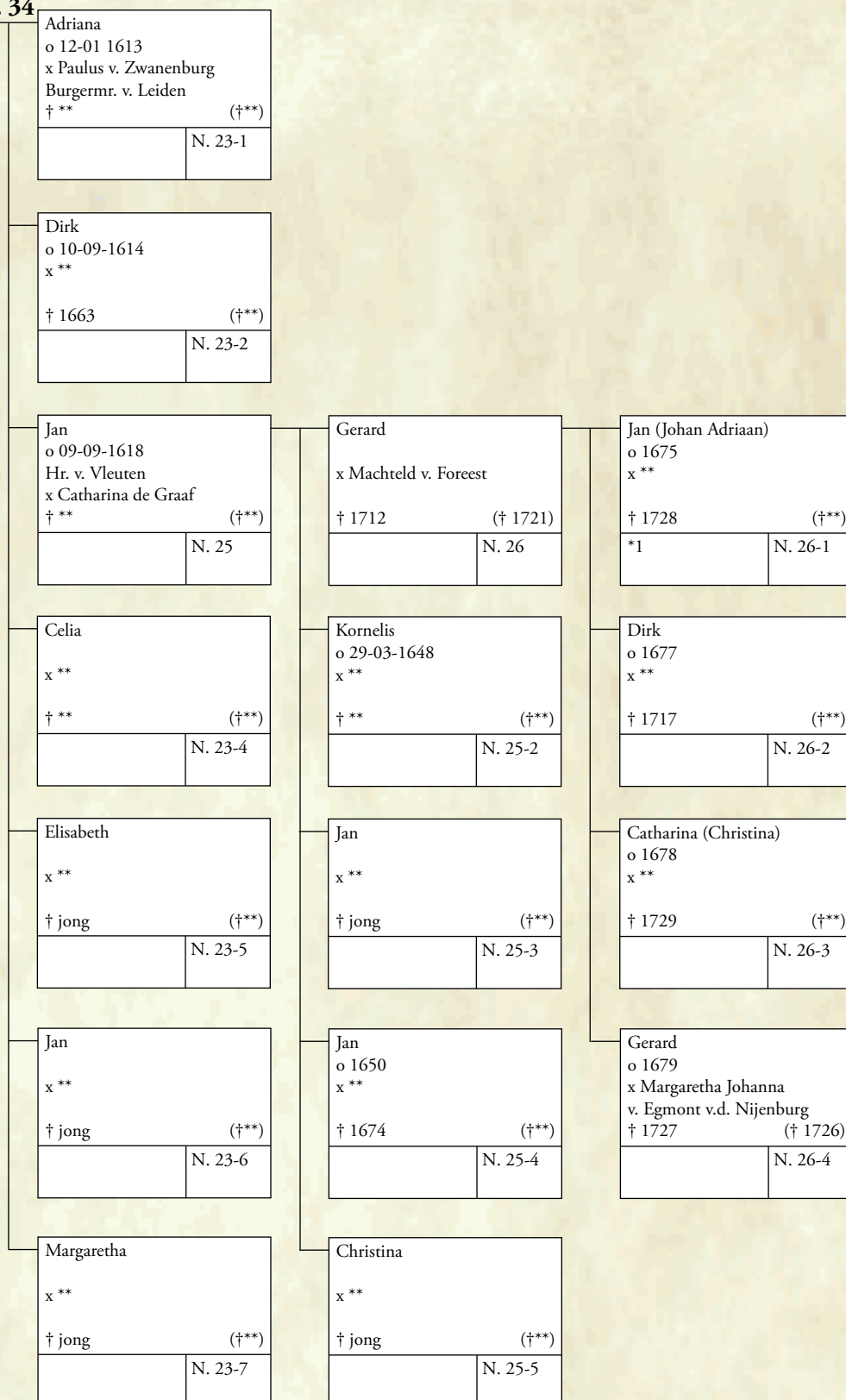

*1: 1705
Jan v. Egmont v.d.
Nijenburg koopt de
titel Baron.

Stamboom Egmont van de Nijenburg

F

Bl. 34

Margaretha	
x niet	
† **	
	N. 24-1

Jan	
o 04-09-1616	
Bewindhebber O.I.C.	
x Margaretha v. Berkhout	
† 25-08-1664 († 24-04-1675)	
	N. 27

Jan	
o 20-09-1646	
Baljuw Egmond	
x Hester v. Teilingen	
† 03-04-1690 (†**)	
	N. 27-1

Margaretha	
x **	
† 07-07-1723 (†**)	
	N. 27-2

Adriaan Jhr.	
Baljuw v.d. Nijenburg	
x **	
† ** (†**)	
	N. 27-3

Cornelis Jhr.	
x Catharina Panhuis	
† ** (†**)	
	N. 27-4

Diderik	
Kapitein	
x niet	
† 13-06-1690	
	N. 27-5

Johanna	
x **	
† 15-08-1690 (†**)	
	N. 27-6

Samenvatting

Conclusies

Dit boek is gebaseerd op de aftekeningen van de voorouderportretten van de opvolgende Heren en Graven van Egmont die in opdracht van Woutersz. en v. Alkemade werden gemaakt. De afstamming van dit Geslacht van de legendarische Friese Koningen wordt in dit boek eveneens aan de orde gesteld. Zoals in Hfdst. 26 Bl. 17 is vermeld berusten deze afstammingstheorieën volgens sommige geschiedschrijvers op een mythe.

De schrijver is echter van mening dat het Egmontse afstammingsverhaal een grote kern van waarheid bevat. Hieronder worden enkele onderwerpen die hiermee samenhangen nogmaals belicht.

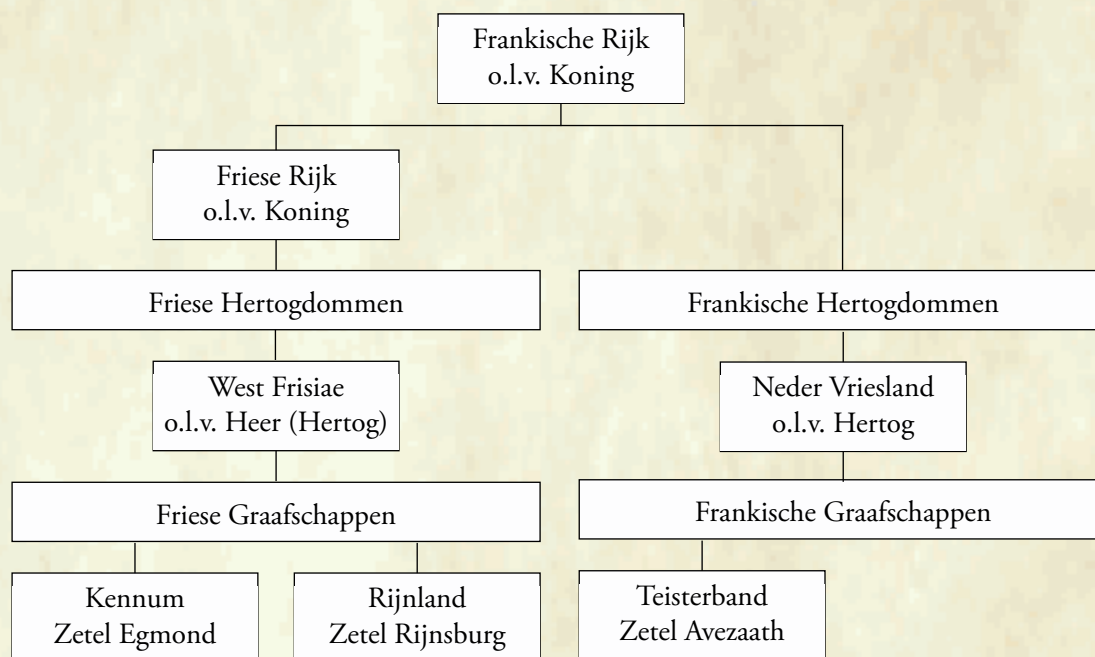

1 De Friese Koningen

De stichting van het Friese Rijk wordt in de kronieken toegeschreven aan Friso. Hij zou een zoon zijn geweest van de Phresische Koning Adel uit India. Friso trad met zijn broers Saxo en Bruno in dienst van Alexander de Grote. Nadat Alexander in 324 voor Chr. overleed viel zijn Rijk uiteen t.g.v. de strijd van de Diadochen. Deze broers trekken vervolgens met hun gevolg naar het noorden van Germanië. In 313 v. Chr. voeren zij met 24 schepen uit Asien het Flie (een arm van de Rijn) op en hebben de stad Stavoren gesticht. [Hamconius naar Cappidus Stauriensis en Occo Scharlensis]

De vroegste geschiedenis van de Friese Prinsen en Hertogen laat ik hier onvermeld.

Deze samenvatting vangt met de eerste Friese Koning aan. Dit zou Richoldus Uffo geweest zijn die in 392 zijn zwager de Friese Hertog Udolphus Haron opvolgde.

Richoldus was mogelijk eerder Hertog (Stadhouder) van West Falen (een destijds door de Friezen geannexeerd gebied). Hij zetelde te Tecklenburg. *1

Richoldus † 435 en werd opgevolgd door zijn zoon Odilbaldus. Deze † 470 en werd opgevolgd door zijn zoon Richoldus II. De enige zoon van Richoldus II overleed vóór zijn vader waardoor de erfopvolging in het geding kwam.

*1: Zie noot 1 op Bl. 02.

Een in die tijd gebruikelijke oplossing voor zo'n probleem was het aannemen van een pleegzoon.

In dit geval Beroaldus, die gehuwd was met de erfdochter van Falco, Hertog (Onderkoning) van West Frisiae.

Beroaldus stamde dus niet via de bloedlijn af van Richoldus Uffo. *1

In het schema op Bl. 01 heb ik aangegeven dat de Friese Heersers hun Rijk, dat zich uitstekte van het Zwin bij Brugge tot aan de Wezer bij Bremen, onderverdeelden in Hertogdommen. Deze Hertogdommen (de benaming is van latere tijd) werden meestal toevertrouwd aan een jongere zoon van de Heerser of aan een Legeraanvoerder (Hertog). In deze gebieden fungeerden zij als Stadhouders.

In West Frisiae (thans grofweg de huidige provincies Noord- en Zuidholland omvattend) werd deze titel mogelijk al vanaf ~170 n. Chr. gevoerd door nakomelingen van een jongere zoon van Asconius, de eerste Hertog van het Friese Rijk.

Door het huwelijk van Beroaldus (533- † 609) met de erfdochter van Falco kwamen het Friese Koninkrijk en het Hertogdom West Frisiae weer in één hand. Of er in West Frisiae opnieuw een Hertog werd aangesteld is onbekend. De opvolgingsreeks van de Friese Koningen is:

- | | | |
|---|----------------|-------|
| 1 | Richoldus Uffo | † 435 |
| 2 | Odilbaldus | † 470 |
| 3 | Richoldus II | † 533 |
| 4 | Beroaldus | † 609 |
| 5 | Adgillus I | † 672 |
| 6 | Radbodus I | † 718 |
| 7 | Adgillus II | † 737 |
| 8 | Gondebaldus | † 749 |
| 9 | Radbodus II | † 792 |

Gondebaldus was de oudste zoon van Koning Adgillus II en volgde in 737 zijn vader op als Koning van het Friese Rijk.

Radbodus II was een jongere zoon en werd nog tijdens het leven van zijn vader aangesteld als Hertog van West Frisiae.

De Friese Koningen woonden destijds in Stavoren. Radbodus II was uit hoofde van zijn functie verplicht om in West Frisiae te gaan wonen.

Hij werd daarom door zijn vader tot Heer van Egmond benoemd. Hij was dus de eerste Heer van Egmond. Vandaar dat ik hem Radbodus II/I noem.

Egmond bestond in die tijd uit drie gehuchten (dorpen) en een fort waarbinnen missionaris

Adalbert was begraven. Naar mijn mening was Egmond destijds de hoofdplaats van het Graafschap Kennum en was Radbodus II/I naast Heer (Hertog) van West Frisiae ook nog Graaf van Kennum. *2

In 749 sneuvelde Gondebaldus tijdens een strijd tegen de Saracenen (Arabieren) te Roncesvalles in Spanje. Deze strijd wordt uitvoerig in het beroemde Roelandslied bezongen.

Kennelijk had Gondebaldus geen zoon die hem kon opvolgen. Zijn broer Radbodus II/I werd uit Egmond geroepen en volgde op als Koning van het Friese Rijk.

Ondanks dat de Romeinen enkele pogingen ondernomen hebben om het Friese gebied te veroveren, hebben de Friezen hen toch uit het grootste deel van hun Rijk weten te weren. Wel moesten zij het gebied beneden de grote rivieren aan de Romeinen afstaan (het latere Neder Vriesland).

Meer problemen kregen zij met de Franken nadat de Romeinen vertrokken waren.

In 719 werden zij schatplichtig gemaakt door de Franken. Wel mochten de Friezen hun eigen organisatiestructuur behouden. Hun leiders werden gedwongen in de rol van leenman van de Franken. Ook de Friese Koning was dus vanaf 719 leenman van de Frankische Koning.

De definitieve ondergang van het Friese Rijk vond plaats in 754.

In dat jaar werd missionaris Bonifatius door een groep Friezen bij Dokkum vermoord. Koning Radbodus II/I, die niet persoonlijk bij dit voorval was betrokken wist wel dat Bonifatius een vrijgeleide had gekregen van de Frankische Koning Pippijn. Radbodus II/I wachtte de wraakacties van Pippijn niet af en vluchtte naar zijn familie in Jutland. Later keerde hij terug naar Egmond.

Pippijn III bood hem de Friese Koningstitel aan maar Radbodus II/I weigerde. Mogelijk waren de voorwaarden niet gunstig genoeg. Hiermee kwam dus een eind aan ~1000 jaar zelfstandig Fries Bestuur, echter de erfrechtelijke aanspraken op titels en goederen sluimerden voort.

*1: Dit verklaart mogelijk het verschil van mening omtrent de afstamming van de Friese Prins Friso of van de Bataafse Koning Radbout.

*2: Kennum wordt nergens expliciet een Graafschap genoemd. Het is echter een met Rijnland vergelijkbaar gebied dat wel als Graafschap aangeduid wordt.

2 De Jutse Periode

Uit het voorgaande blijkt dat de Frankische Koning/Keizer na 754 in het voormalige Friese Rijk het bewind voerde.

De Friese Hertogen werden door de Franken afgezet. In sommige gebieden maakte een Frankische Stadhouder de dienst uit.

De Friese Edelen werden tevens gedwongen om hun titels en goederen af te staan aan de Franken. Zij kregen deze veelal wel weer terug maar nu in erfelijk leen.

Intussen werd het Frankische Rijk belaagd door de Vikingen.

Ik vraag mij af of deze Vikingen, die voor het grootste deel uit Jutland afkomstig waren uitsluitend op strooptocht waren of dat zij hierdoor eveneens hun erfrechtelijke aanspraken kenbaar wilden maken c.q. wilden afdwingen.

Harald de Oude, 817-27 Koning van Jutland maakte aanspraak op het Friese Rijk op grond van zijn afstamming van Siegfried, Koning van Jutland en Othilda, dochter van Koning Radbodus I van het Friese Rijk.

In onderstaande stamboom wordt een en ander verduidelijkt.

In 809 overleed Radbodus III, zoon of kleinzoon van Radbodus II/I. Hij had twee niet bij naam genoemde dochters die naar Fries Recht aanspraken konden doen gelden op de nalatenschap.

Een dochter was gehuwd met een Koning van Jutland. Dit was mogelijk Godfried I, de vader van Harald de Oude.

De ander was gehuwd met Walacher I, Heer (Hertog) van Neder Vriesland. Walacher was een zoon van Bernhard, Hertog van Ripuarica (een bastaardzoon van Karel Martel).

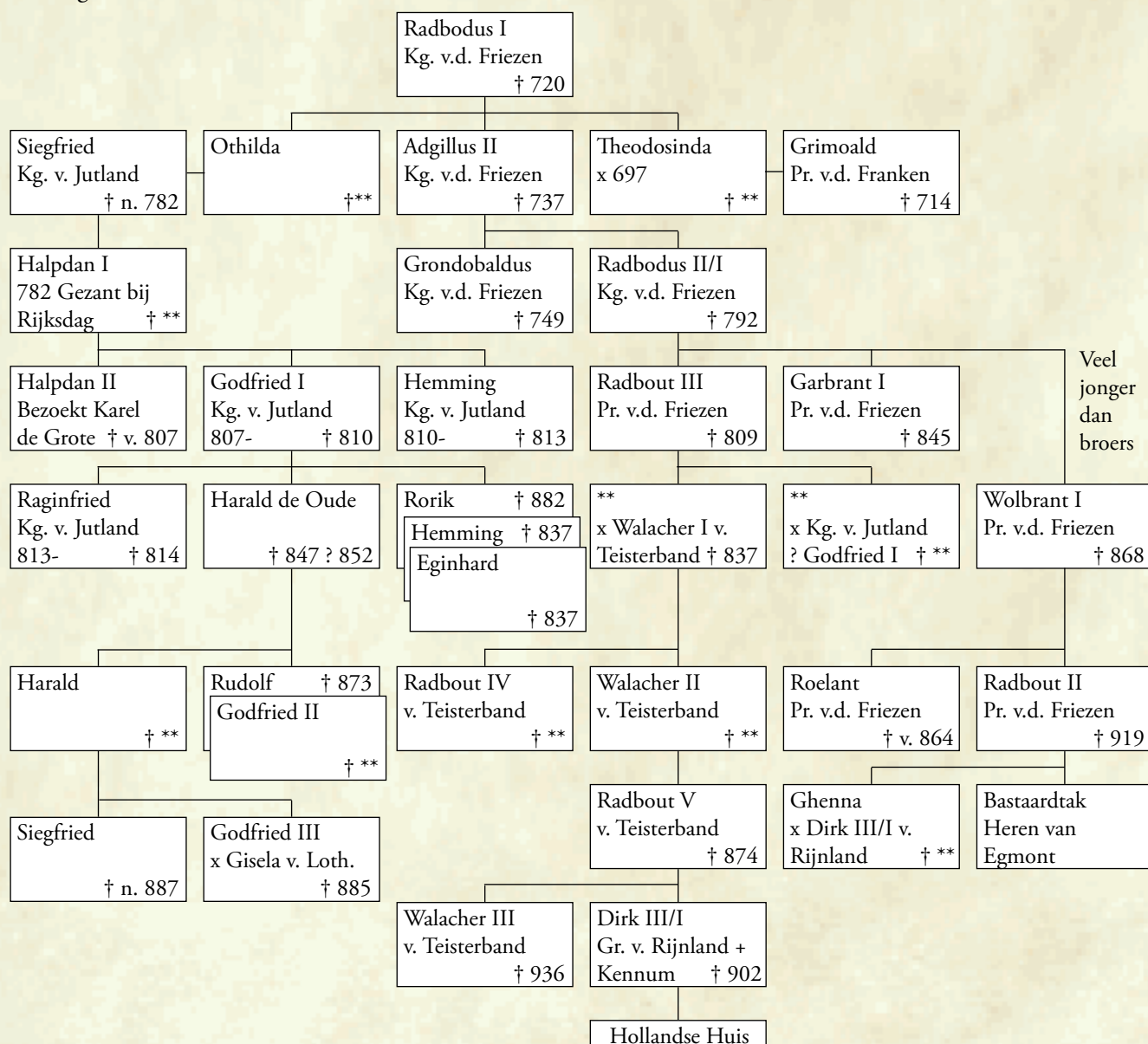

De Frankische Keizer overwoog om bepaalde geconfisqueerde goederen terug te geven onder voorwaarde dat Harald zich met zijn familie liet dopen. In 826 stemde Harald toe. De doop vond plaats aan het Hof van Lodewijk de Vrome te Ingelheim. Harald kreeg nu het Graafschap Riustringen (aan de Jever) als allodiaal goed dat hij in 841 weer inruilde tegen leen. In 841 kreeg hij eveneens Walcheren in leen.

Zijn broer Rorik was in 826 al Frankisch Stadhouder in de belangrijke havenplaats Dorestad. In 822 werd hij daar door de bevolking verdreven.

In 826 kreeg Rorik als doopgeschenk Kennum in leen. Hij liet daar de ondergestoven grafkapel van Adalbert uitgraven.

In 850 keerde hij terug naar Dordrecht maar in 867 werd hij wederom verdreven. Hij † -882. Ook zijn broers Hemming en Eginhard kregen belangrijke posities te Walcheren, Domburg en Witla toegewezen.

Harald de Oude had drie zonen:

- Rudolf. Hij was drempelwachter (verdediger) van de Scheldemonding. Hij perste zijn leenheer geld af. Hij † 873.
- Godfried II (bijgenaamd met de Schleuder). Hij werd voor het eerst vermeld in 852 tijdens een rooftocht op Friesland. Hij werd in 853 beleend met Friesland.

- Harald In 847 beleend met Dorestad en in 852 met Riustringen.

Harald had twee zonen:

- Siegfried Hij belegerde in 881 Asselt aan de Maas. In 885 Parijs en veroverde in 887 Trier.
- Godfried III (bijgenaamd de Zeekoning). In 874 belegerde hij Radbout V, Hertog van Neder Vriesland en Graaf van Teisterband (een achterkleinzoon van de eerder genoemde Walacher I) te Avezaath. Radbout V sneuvelde. Hij huwde in 881 met Gisela, dochter van Lotharius, Koning van Lotharingen (een broer van Keizer Lodewijk II).

In 882 verhiel Karel de Dikke hem tot "Concors Regni" en werd hij beleend met de goederen van zijn overleden oom Rorik (Kennum en Dordrecht). Hij erfde Walcheren, Domburg en Witla van zijn vader en ooms.

Zijn honger naar macht en het gedrag van zijn broer Siegfried deden Keizer Karel de Dikke in 885 besluiten om hem te laten elimineren. Godfried werd in een hinderlaag gelokt en vermoord door de Friese Graven Eberhard, Gerulfus en Gardulfus.

3 Graaf Dirk III/I van Rijnland en Kennum

In Hfdst. 10 ben ik uitvoerig ingegaan op de Tielse kroniek. In Par. 60 wordt vermeld dat Koning Karel de Kale van het West Frankische Rijk in 863 bemerkte dat Holland geheel ontvolkt was. Bedoeld is waarschijnlijk dat er niemand woonde die dit gebied tegen de Vikingen kon verdedigen. Rorik, die in 826 met Kennum was beleend, had het te druk met zijn pogingen om de Jutse troon te veroveren. Karel besloot dan ook om Dirk een broer van Vorst Waltger te belenen met het Graafschap Holland en de Kerk van Egmond. *1 Lodewijk II de Duitser schonk in 868 het bos Wasda aan deze Dirk. Over Dirk werd vermeld dat hij van een aanzienlijk Frankisch geslacht afstamde, gehuwd was met Ghenna en te Egmond een houten nonnenklooster liet bouwen.

In Par. 73 staat dat Dirk op 7 oktober 902 stierf en zijn vrouw op 11 januari **. Hun zoon Dirk huwde Hildegonde, dochter van de Koning van Francië (Vlaanderen).

In Par. 75 staat dat Dirk I een broer had Waltger, graaf van Teisterband die te Avezaath woonde. Verder hadden deze broers een oom Hago de Trojaan die te Klein-Troje (Xanten) woonde. De hierboven genoemde gegevens komen overeen met de Tabula. Ook hier worden de schenkingen uit 863 en 867(8) aan Dirk, broer van Waltger vermeld. Als sterfdatum van Dirk noemt de Tabula 6 oktober 900. Voor Geva wordt alléén 11 januari als sterfdag aangegeven. Om in 863 met het Graafschap Holland beleend te kunnen worden moest Dirk minimaal 16 jaar oud zijn. Dus werd hij vóór 863 - 16 = 847 geboren en werd 900 (902) - 847 = ~53 jaar oud. Dit is niet onwaarschijnlijk. Deze Dirk kan echter niet dezelfde zijn als de door Dek genoemde Dirk I van het Hollandse Huis die nog in 928 genoemd wordt. Dirk zou dan min. 928 - 847 = 81 jaar oud geworden zijn. Zo'n hoge leeftijd zou zeker niet onvermeld gebleven zijn.

De bovengenoemde schenking uit 863 sluit naadloos aan op het verhaal dat Woutersz. in zijn Adelskroniek bij Wolbrant verteld (zie Hfdst. 28 Bl. 04/06). Samengevat: Holland was "te gronde toe bedorven van den Deenen ende Noormannen". Wolbrant van Egmond komt met de Heer van Arkel en de Heer van Wassenaer (Burggraaf van Leiden) tot een verdelingsplan om ieder in zijn gebied orde op zaken te laten stellen. (Keizer) Karel

*1: Mogelijk wordt met Holland het graafschap Holland bedoeld waarvan Dordrecht de hoofdplaats was. Een andere mogelijkheid is dat de schrijver van de Tielse kroniek een eigentijdse benaming voor West Frisia gebruikte.

de Kale dit vernemende was daarover ontstemd “ende heeftet graefschap van Holland ende Seelant ende die Heerlicheit van Vriesland gegeven een Eelman genoempt Dirck van syn geslachte ende vanden huuse van Aquitanien”. Dirck veroverde vervolgens Zeeland en Holland op de genoemde Heren. De Heren van Arkel, van Wassenaer en de zoon van Wolbrant sneuvelen.

Wolbrant vluchtte naar Egmond en riep militaire hulp in van zijn schoonvader Hertog Otto van Saksen. Geholpen door de eigen bevolking viel hij op 3 mei 864 Dirck aan bij Beverwijk. Ditmaal leed Dirck een nederlaag en verliet het land. Wel riep hij de hulp in van Karel de Kale.

Karel kwam persoonlijk naar Velsen en organiseerde een Geding. Hij liet Dirck vrede sluiten met de genoemde Heren en kende hen rechtsgebieden toe. De Heer van Egmont kreeg Egmond met de tien omliggende dorpen. De Heer van Arkel kreeg het land van Arkel. De Heer van Wassenaer kreeg het Burggraafschap Leiden met Rijnland. Verder moest Dirck aan de Heer van Egmont 6000 Franse kronen betalen en op zijn kosten een klooster laten bouwen te Egmond ter nagedachtenis aan de gesneuvelde Edelen.

Dirck stond hier onwelwillend tegenover doch diende zich te voegen naar deze uitspraak.

Wolbrant, die nu zeer in de gunst van Karel geraakt was ging mee naar Frankrijk en kreeg Lucretia, de dochter van Karel als bruid voor zijn oudste zoon Radbout II. De Frankische Edelen waren najverig en vermoordden Wolbrant op 11 december 868. Karel liet Wolbrant met grote eer te St. Denis begraven.

Dit verhaal sluit ook aan op het verhaal hetgeen Woutersz. vertelt bij Radbout II die zijn in 884 in het kraambed overleden vrouw niet zoals gebruikelijk op het Radboutkerkhof te Rinnegom liet begraven maar in (of bij) het klooster te Egmond-Binnen. Ook zou Radbout II een nieuw huis op de Hoef te Egmond hebben laten bouwen. Mogelijk daartoe in staat gesteld door de 6000 Franse kronen van Dirk van Aquitanië.

Radbout II vergezelde in 875 zijn schoonvader naar Rome i.v.m. de Keizerskroning.

In 884 stierf Lucretia bij de geboorte van Dodo I in het kraambed. In 902 liet Radbout II de stoffelijke overschotten van zijn voorouders transleren van het Radboutkerkhof naar het klooster te Egmond-Binnen. Hij stierf in 919. Genoemde Dodo I was kennelijk géén erfgerechtigde zoon van Radbout II.

Op 15 juni 922 schonk Koning Karel III de Eenvoudige de kerk van Egmond aan Diederik I. [Koch nr. 28]

Hiermee belanden we bij Dirk I van het Hollandse Huis.

In onderstaande stamboom wordt een en ander verduidelijkt.

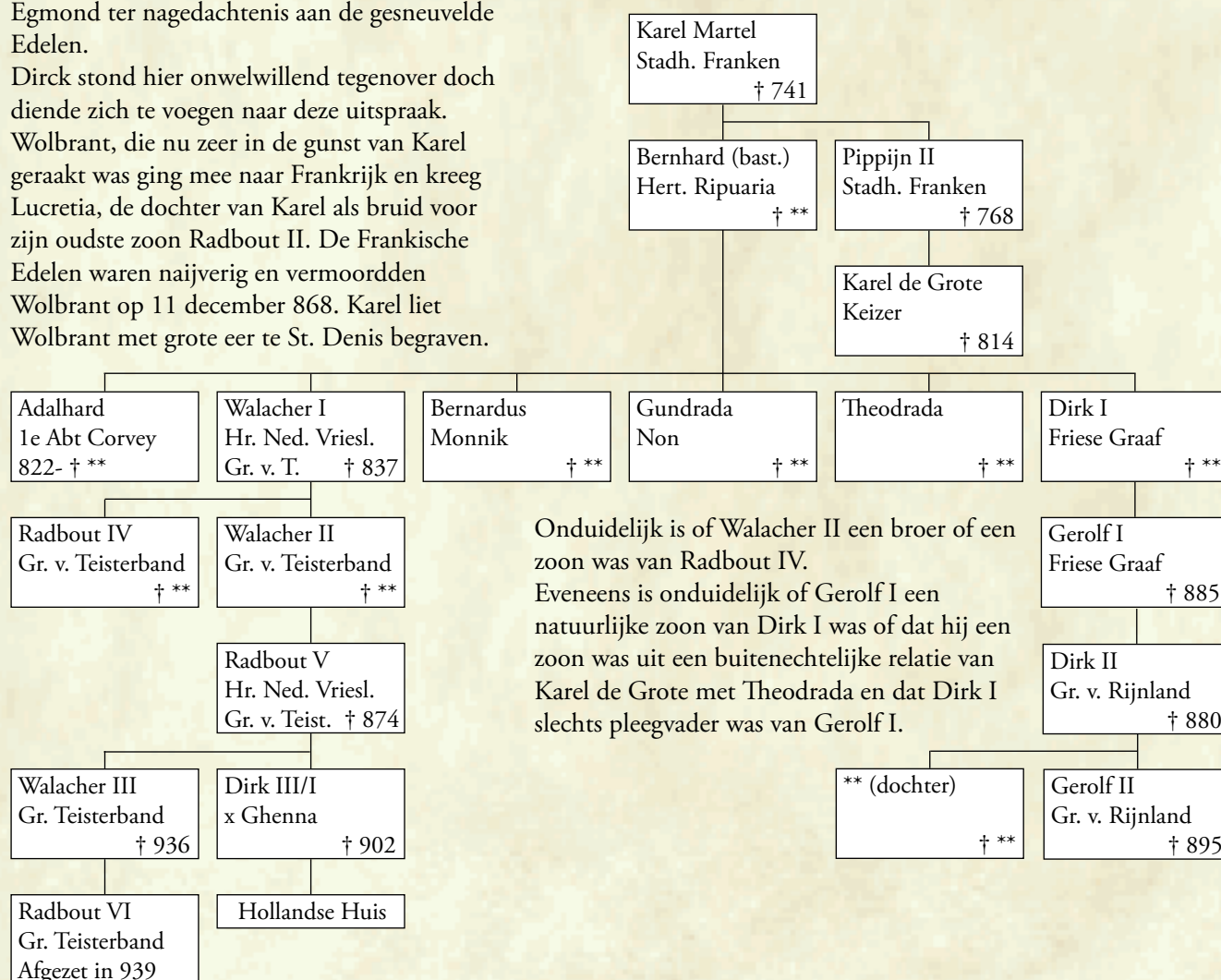

Onduidelijk is of Walacher II een broer of een zoon was van Radbout IV.

Eveneens is onduidelijk of Gerolf I een natuurlijke zoon van Dirk I was of dat hij een zoon was uit een buitenechtelijke relatie van Karel de Grote met Theodrada en dat Dirk I slechts pleegvader was van Gerolf I.

Ik verschil van mening met geschiedschrijvers die Dirk I van het Hollandse Huis af laten stammen van Gerolf II, Graaf van Rijnland. Naar mijn mening waren Dirk III/I en zijn oudere broer Walacher III zonen van Radbout V, Heer (Hertog) van Neder Vriesland en Graaf van Teisterband. De echtgenote van Radbout V was een niet bij naam genoemde dochter van Dirk II, Graaf van Rijnland.

Toen in 874 Godfried III de Zeekoning uit het Jutse Huis een aanval deed op Avezaath teneinde de macht in Neder Vriesland in handen te krijgen sneuvelde Radbout V en vluchtte zijn vrouw met haar twee nog minderjarige kinderen naar haar broer Gerolf II te Rijnsburg. Gerolf nam de voogdij van de kinderen op zich.

De verwarring hierover komt voort uit de onjuiste vertaling van het woord "filius" wat niet alleen zoon maar ook pleegzoon kan betekenen. [Zie Dijkstra "Een stamboom in been" blz. 50]

Nu wordt ook duidelijk waarom Keizer Karel de Dikke in 885 voor Gerolf koos om Godfried III te elimineren.

Op 4 augustus 889 schenkt Koning Arnulf aan Gerolf een aantal goederen in vrij eigendom te Northa (Noordwijk), Ospretasem (**), Bodokenlo (Boekel gem. Akersloot), Alburch (Aalburg gem. Wijk a.d. Maas), Hornum (**), Huui (**), Theole (Tiel) en Aske (Asch gem. Buren). [Koch nr. 21] Deze schenking diende mogelijk als vergoeding voor zijn daad uit 885. Toen Walacher II volwassen was volgde hij als erfgerechtigde zijn vader op als Graaf van Teisterband.

De titel Heer (Hertog) van Neder Vriesland werd kennelijk niet meer verleend.

Toen Gerolf II in 895 kinderloos overleed, erfde Dirk het Graafschap Rijnland. Hij volgde daar op als Dirk III.

Dirk huwde Ghenna, erfdochter van Radbout II, Heer van Egmond en Graaf van Kennum. Hierdoor werd hij Dirk I van Kennum. Dit is voor mij de reden om hem Dirk III/I te noemen.

Uit het voorgaande blijkt dat Dirk III/I naar onze maatstaven een telg was van het Karolingische Vorstengeslacht en via de vrouwelijke lijn afstamde van het Friese Koningsgeslacht. De echtgenote van Walacher I en zijn moeder waren verantwoordelijk voor deze bloedband.

Op 15 juni 922 *1 schenkt Koning Karel (III de Eenvoudige) aan Theoderico (Dirk I) "ecclesiam

videlicet E(k)munde cum omnibus ad eam iure pertinentibus, a loco qui dicitur

Suuithardeshaga usque Fortrapa et Kinnem" of wel: de kerk (Adalbertkapel) van Egmond met alles wat daar rechtens toebehoord, vanaf de plaats die Swithardeshaga (bij Schoorl) heet tot aan Fortrapa (Vatrop op Wieringen) en Kinnem (Kennemerland). "Dirk krijgt dit zoals hij van zijn overige geërfde bezittingen gebruik pleegt te maken, hij evenzo ook zijn leven lang van de goederen, die hem door onze mildheid zijn toegevallen, ongestoord kan genieten, hij en heel zijn nageslacht". [Koch nr. 28]

Opvallend is de aantekening in het Adalbertusboek Tabula anno 863 dat Theodericus comes una cum legali coniuge sua nomine Geva (Dirk en zijn wettige gemalin Geva) aan het klooster te Egmond een schenking doen bestaande uit: 9 mansa te Franla (Vroonen).

1 mansa "In orientali parte fluminis, quod vocantur Fle" (ten oosten van de rivier de Vlie). 1 mansa die door Dirk junior (Dirk II of I bis) geruild is tegen 1 1/2 mansa te Nienthorp (Oude Niedorp).

1 3/4 mansa te Allecmere (Alkmaar).

"In villa Callinge medietatem tocus possessionis"

(de 1/2 van het gehele bezit te Callandsoog).

Dezelfde bron vermeldt onder anno 900 een zeer aanzienlijke schenking (~ 76 mansa) aan het klooster van Theodericus "cum legitima coniuge sua nomina Hildegarda" (Dirk II).

De eerst genoemde schenking van Dirk en Geva in 863 sluit aan op de op Bl. 04 genoemde schenking van Karel de Kale aan zijn bloedverwant Dirk van Aquitanië.

Geva kan zoals sommige schrijvers suggereren, een dochter geweest zijn van Pippijn, Koning van Aquitanië † 838, een broer van Karel de Kale.

Deze Dirk wordt na het Geding van 864 (? 863) niet meer genoemd.

Wolbrant van Egmont (Graaf van Kennum) voerde het bewind te Egmond en na zijn overlijden in 868 zijn zoon Radbout II † 919. Ghenna (dus niet te verwarren met Geva) erft Kennum en Egmond waarmee dit bezit (deze macht) overging op Dirk III/I.

De schenkingsakte uit 922 is dus eigenlijk een herhalingsakte van die uit 863 waarbij Dirk hernieuwd in zijn voorouderlijk bezit werd gesteld.

*1 Over de juiste datum van deze oorkonde bestaat verschil van mening. Het incarnatiejaar 863 is later toegevoegd.

4 Radbodus II/I als eerste Heer van Egmond

Op Bl. 02 heb ik aangegeven dat de Friese Koning Radbodus II na een verblijf bij zijn familie te Jutland zich opnieuw in Egmond vestigde. Hij weigerde de door de Franken aangeboden Koningstitel (in leen) en leidde een teruggetrokken bestaan nabij het graf van zijn in ~740 overleden leermeester Adalbert. Mogelijk bewoonde en beheerde hij het Fort waar Adalbert werd begraven.

Zijn titels Koning van het Friese Rijk en Heer (Hertog) van West Frisiae waren hem afgenomen. Mogelijk behield hij wel de titel Graaf van Kennum en Heer van Egmond. Vooral de titel Heer van Egmond was gebonden aan bezit.

Hij zou in 792 zijn overleden. Hij liet volgens de Egmondse bronnen twee zonen na: Garbrant en Wolbrant. Dat impliceert niet dat hij geen zonen had uit b.v. de periode 749 toen hij zijn broer Gondobaldus als Koning van het Friese Rijk opvolgde tot aan zijn dood in 792. De Egmondse bronnen vermelden niets hierover (voor hen was het niet ter zake doende). Bekend is dat Radbout III (een zoon of kleinzoon) in 809 te Stavoren overleed en als laatste mannelijke nakomeling van het geslacht van de Koningen van Friesland met veel eer werd begraven.

Sommige schrijvers voegen tussen Radbodus II/I en Garbrant I nog één Radbodus als Graaf van Egmond toe. Dit is m.i. overbodig en wordt niet door kronieken gestaafd.

Garbrant I volgde zijn vader op en stierf in 845 zonder wettige nakomelingen.

Zijn veel jongere broer Wolbrant volgde hem op. Zie Bl. 05.

Diens zoon Radbout II volgde in 868 op. Deze stierf in 919 met Dodo I als enige zoon. Mogelijk werd deze Dodo niet erkend als zijnde erfgechtigd en kwamen daardoor de rechten op Kennum aan zijn oudere zuster Ghenna. Dodo I huwde een dochter van de Hertog van Brunswijk. Uit dit huwelijk is Walengier I voortgekomen.

Walengier was een zeer status bewuste man. Hij huwde Katharina, dochter van de Hertog van Clochester. Toen zij betrapt werd op overspel, werd zij samen met haar minnaar door Walengier gedood. Zijn zoon uit dit huwelijk werd verstoten en hij huwde opnieuw, nu met Helena van Brandenburg.

Zijn zoon uit dit huwelijk noemde hij Dodo (II).

5 Berwout Dodensoen de eerste Advocaat uit het Egmontse Huis van de Abdij van Egmond

De hiervoor genoemde Dodo II was, toen zijn vader in 1016 overleed, pas 16 jaar oud. In 1021 streed zijn moeder in mannenkieren mee tegen de West Friezen.

Bij Appolonia, dochter van de Hertog van Limburg had hij slechts één zoon Barwout I. Dodo II stierf in 1074.

Barwout I had volgens Woutersz. bij Helionora, dochter van de Graaf van Oostervant twee zonen: Barwout (II) en Stephanus.

Stephanus werd de vijfde Abt van Egmond. Barwout I stierf in 1093.

Barwout II huwde volgens Woutersz. met "Rosemunda, die dochter van den Graef van Vlaenderen, daer hy by wan drie soenen, Allaert, Dodo ende Werenboldus, die altesamen ridderen waeren van Graef Floris van Hollant geslaghen". Rosemunda was mogelijk een dochter van Robrecht de Vries, die in 1063 huwde met Geertruid van Saksen-Billing, weduwe van Graaf Floris I van Holland.

Barwout II sneuvelde in 1114 in een strijd tegen de West Friezen bij het Huis te Vronen.

Hij werd opgevolgd door Aalbert (Allaert) I. Aalbert huwde met Anthonette, dochter van de Graaf van Henegouwen. Hij sneuvelde in 1168 in een strijd tegen de West Friezen te Schoorl. Zijn zoon Wouter I was nog niet geboren.

Anthonette ging naar haar ouders te Valencyn in Henegouwen waar Wouter I werd geboren. Intussen werd in Egmond Dodo III, de jongere broer van Aalbert I, tot Heer benoemd.

In de kroniek van Woutersz. werd Barwout Dodensoen, Advocaat van de Abdij van Egmond niet genoemd.

Wel komen we hem tegen in verschillende andere kronieken.

Detmold L3 nr. 429 fol. 127 + 127V.

...In dese abbet Wouters tijden so woende tot Egmondt een seer rijk edel man die sijn naem was Berwoud Dodenzoen. Dese Berwoud dede den abbet van Egmont groet hulp in die verbetering des cloesters voersz. waer on die abbet Wouter maeckte hem sijn advocaat dat is een beschermer des kercks van Egmondt tot sijn lijff dat is alle so lang als hij leefde ende nijet erflicken...

...Mer desen Berwoud isset gheghont tot sijn lijff. Ende hem wert daer op ghegheven te leen een hoef met ses huijsen die erfhuur betaelden. Ende op die hoef so timmerde hij een slot. Mer eer dat voltimmert wort so sterff hij int jaer ons heren M.C.lv (1155). Hij hadde vijff zonen als Dodo, Allert ridder, Dirck, Berwoud en

Weremboud. En want sij zonen waren des advocaets van Egmond. So worden sij gheuoemt van Egmondt...

Brussel 6049 fol. 122

...Voor het klooster in Egmond was advocaat, Berwoldus, zoon van Berwoldus, advocaat van genoemde kerk, verdediger van de kerk, om verklaringen af te leggen, etc.

Zodoende placht destijds een willekeurige leenman van de kerk van Egmond advocaat te zijn, indien het hem behaagde. Want de abt placht, tot zijn genoegen, door zijn advocaat zijn werkelijke deel, als leenheer, van de af te handelen zaken te ontvangen. Nu eens de een afwijzend, dan de ander voor zijn doel gebruikend. Maar aangezien die Berwoldus, als advocaat in het bijzonder een geschikte hulp voor abt Walterus was, voor de bouw en de renovatie van het klooster, zowel met geld als met lichamelijke inspanning, werd hij op bevel van de abt aan het klooster verbonden, waarbij hem na juridisch overleg een landgoed in leen werd gegeven, t.w. een hoeve met zes huizen, met de titel erfpachter. En op die wijze promoveerde Berwoldus wegens zijn trouwe dienst tot eerste advocaat met een vaste verbintenis als erfpachter. Op dat landgoed begon dezelfde Berwoldus, als advocaat van Egmond derhalve na verluidd, een kasteel te bouwen, dat tot op de huidige dag "Op die Hoeff" werd genoemd, in de buurt van Egmond. Maar voor hij het voor de helft had voltooid, stierf hij, en daardoor bleef het onafgebouwd tot aan de tijd van Dodo, de zoon van de advocaat en daarom liet die zich advocaat van Egmond noemen. Derhalve nam hij de bijnaam "van Egmond" aan...

Utrecht Nr. 7a

...In desen Abt Wouters tyden woende tot Egmont een seer ryck edelman, die syn naam was Berwoudt Dodensoen. Dese Berwoudt deed op den Abt groot behulp in de verbetering des cloosters voirsegt, waerom dat de Abt Wouter hem maeckte syn Advocaat, dat is beschermer des kercks van Egmont, tot syn lyeff, dat is alsoo lange als hy leefde, ende nyet erflicken, want die Abten van Egmont waren heeren van Egmont ende als sy wat int werlick te doen hadden soe plegen sy een van haer leenmannen te nemen ende die maeckten sy dan haer Advocaet ende die plegen sy aff ende an te setten alst hem geliefte. Mer desen Berwout ist gegont tot syn lyff ende hem wert daerop gegeven te leen een hoeff met ses huysen, die erffhuer betaelen ende op die hoeff soe timmerden hy een slot. Mer eert volmaeckt was soo sterft hy int jaer ons heeren mclv (1155). Hy had vyf soonen als Dodo, Aelbert ridder, Dirck, Berwout ende Nerenboud ende want sy soonen waren des Advocaets van Egmont, soo werden sy genoemt van Egmont...

De hier genoemde Barwout Dodensoen stierf in 1155 en kan dus niet dezelfde zijn als de eerder genoemde Barwout I en II. Deze drie kronieken vermelden verder in moeilijk leesbare stamreeksen dat Dodo † 1074, zoon van Walengier † 1016 de vader van Barwout Dodensoen was. Ik betwijfel dit omdat Barwout Dodensoen dan 1155 - 1074 = minimaal 81 jaar oud geworden moet zijn en dat hij in 1130, toen hij werd aangesteld als Advocaat, minimaal 56 jaar oud geweest moet zijn.

Ik ben van mening dat hij een (bastaard) zoon was van Barwout I en dat zijn volledige naam Barwout(?) - Barwout Dodensoen was.

Het voeren van zowel de naam van de vader als die van de grootvader komt als patronymicum meer voor.

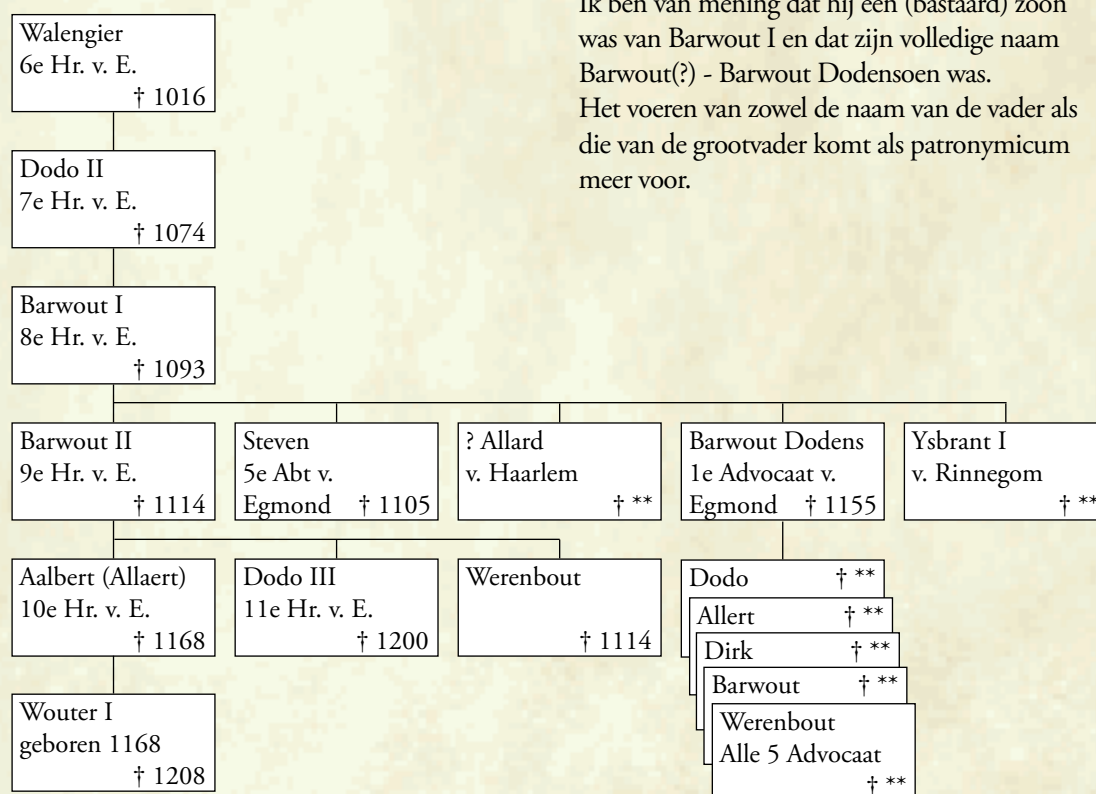

Engelstalig Resumé

Summary

Afbeeldinge ende Levensbeschrijvinge van de Heeren en Graven van Egmond.

This Book describes the successive Lords and Counts of the illustrious House of Egmont from 750 till 1707.

The House of Egmont belonged to one of the most important early-feudal noble Houses in Holland. The Lords and Counts of Egmont were descendants of Kings of the old Frisian Kingdom who ruled the Northern Territories for almost one thousand year.

The Family of Egmont was held in great respect. The rulers in Holland at that time, the Counts of Holland, considered the Egmonts as loyal advisers.

The early-feudal nobility in Holland did not have titles. A nobleman usually was "Heer van". In 1486 Johan (Jan) III became Count of Egmont through Emperor Maximiliaan I of Habsburg. On this occasion Count Johan III commissioned an artist to paint 24 man's high portraits of his ancestors in his Castle at Egmond. This series of portraits began with Radbodus II/I who died in 792.

The paintings (fresco's) unfortunately were destroyed during the looting of the Castle in 1573 by the Geuzen who were under the command of Diederik van Sonoy, General under Willem of Orange.

Fortunately in 1562, before the destruction of the paintings took place, delineations have been made for the Adelskroniek of Dirick Woutersz.. This Adelskroniek has been preserved.

The Counts of Egmont attached great value to the series of paintings which they considered as a status-symbol. Therefore, Count Lamoraal I ordered to reproduce a series of copies for his Court in Brussels Belgium. This collection of 36 paintings with also the portrait of the last Count of Egmont who died in 1707 finally disappeared, however, before this happened, the collector Kornelis van Alkemade had these paintings delineated in Brussels.



Willem de Ile, Zoon van Gerard de Ile. Heer van Egmond, troude Ada Blancha Maria, Dochter van den Hertog van Milanen, Prins van St. Pierre, gelogert in het Paleis vande welgemelde Hertog op zijn tweede reijs van Jeruzalem, bij welke hij gehad heeft een Zoon Gerard, en twee Dochters, Aleid getrouwd met de Heer van Ligenburg, en Helena die de Vrow is geweest van den Burggraaf van Leijden; Hij was een onvertraagd ende strijdbaar Prins. Hij is verkooren tot Generaal en Stadhouders vande Graven van Holland, Zeeland, ende Heerlijkheid van Vriesland, geduerende de minderjaargheid van dezelve. Hij is gestorven den 29 Maart 1304, hebbende geregeert 62 jaaren, en begraven inde Abdije.

The Adelskroniek of Dirick Woutersz. with the inserted delineated portraits has already been published once before in 1968 in the Yearbook of the Zottegemse Cultural Foundation. The delineations of van Alkemade have never been published. The intention came up to prepare a renewed publication of the Adelskroniek because the first publication only had limited copies and therefore hardly available for those concerned.

This intention resulted in writing an Egmont-Book in which the inserted two series of delineations of the Egmont-portraits simultaneously can be examined and discussed. Copies of captions on panels which were fastened under the portraits at that time, also form part of the delineation-series and are inserted in the Egmont-Book too.

Through the years many publications on the Egmont subject have reached us, but an overall-Egmont working has never been prepared until now.



The book begins with a number of chapters of universal kind. After these, each Lord and Count of Egmont will be discussed in separate chapters. For each Lord and Count a genealogy has been prepared, followed by the Woutersz. and van Alkemade portraits of the nobleman in order to be able to discuss the differences between the two series. Copies of the most relevant chronicles and a note-list are included in each chapter too. The chapters indicate the origin of the sources. The book describes the main pedigree of the House of Egmont. Collateral branches and others will not be discussed. Any way, it was hard enough to refrain from examining these collateral branches because the information to be found in this respect is enormous. This is due to the fact that those families belonged to the less important nobility and therefore were allowed to fulfill public functions, contrary to the upper nobility. Those public activities have carefully been recorded through the years.

The intention to write this book is not only to present the Egmont Lords and Counts in all their glory shown on huge Woutersz. and van Alkemade portraits, but also to make accessible the records and sources regarding this special subject.

I do hope you enjoy reading it.



Bronnenoverzicht tot 1562

Elke publicatie is gebaseerd op geraadpleegde bronnen aangevuld met eigen inzichten. Deze bronnen worden nadrukkelijk vermeld.

Vroegere schrijvers lieten dit vaak na.

Dirick Woutersz. vermeldt in zijn Adelskroniek een aantal bronnen. Dit kunnen er echter meer geweest zijn. Mijnsinziens is een reconstructie van de bronnenlijst waarover hij mogelijk de beschikking had, nuttig.

De bronnen die Woutersz. zelf aanhaalt (zie ook Hfdst. 04 Bl. 09) zijn de volgende:

Marcelmus

Een missionaris die leefde omstreeks 695. Hij zou een Vitae (levensbeschrijving) hebben geschreven: "Van sinte Switbertus Leven ende Miraculen". Het beschrijven van het leven van Heiligen komt al vroeg voor. Het is dus niet onmogelijk dat Marcelmus een Vitae heeft geschreven over St. Switbertus. Mocht die er geweest zijn, dan zal die door monniken in verschillende tijden zijn overgeschreven al dan niet met wijzigingen. In 1508 werd deze Vitae te Keulen gedrukt. Of dit een gedrukte versie is geweest van de Vitae van Marcelmus is onbekend aangezien niets bewaard is gebleven ter verificatie.

Opvallend is dat Woutersz. Marcelmus slechts in de marge vermeldt hetgeen mogelijk aangeeft dat Woutersz. eveneens de authenticiteit van de druk uit 1508 betwijfelde.

Gülielmus Hermannus Goudanus

(Willem van Gouda). Deze zou een "Cronyke van Hollant" geschreven hebben. Goudanus stierf in 1510. Er zijn geen handschriften van hem bekend. *2

Reynerus Goüolanus Snoy

(Reinier Snoy). Hij schreef "De Rebus Batavicus Libri XIII". Dit werk is mogelijk een voortzetting van het werk van Willem v. Gouda. Woutersz. schrijft dat hij Reinier persoonlijk heeft gekend. Snoy stierf in 1537. De genoemde Rebus werd in 1620 (dus lang daarna) te Frankfurth gedrukt.

Petrus Suymundius

Andreas Hoesdenus

Antonius Hueveus

Martinus Zybrandus

Dit waren waarschijnlijk allen monniken te Egmond. Het is mogelijk dat ieder van hen opeenvolgend aan de voorbereiding van de kroniek heeft gewerkt.

Van Petrus Suymundius weten we dat hij vóór 1563 overleed.

Woutersz. stelt dat zij bezig waren met de "Cronyke der Edele Heeren van Egmont" en noemt hen als zijn belangrijkste bron.

Antonius Hoveus (Hovaeus)

Hij heeft mogelijk de latse hand gelegd aan het verzamelwerk van de bovengenoemden. Er zijn verschillende handschriften van hem bekend. Eén ervan werd in 1630 gedrukt te Alkmaar onder de naam "Kronyck ende historie van het edele en machtige geslachte van den Huyse Egmondt".

Woutersz. schrijft dat hij persoonlijk contact gehad heeft met Antonius Hoveus.

Van Hoveus zijn de volgende handschriften bekend: *1

Brussel Hs. 18009.

Brussel Hs. 19227.

's-Gravenhage Hs. **

De Franse vertaling werd gepubliceerd door Comm. Royale d'Histoire Brussel 1857.

Paris, Bibl. Nat. fonds francais nr. 14631.

Oorspronkelijk was het eigendom van Anna v. Egmont, dochter van Lamoraal I.

Paris, Bibl. Nat. fonds francais nr. 32850.

Oorspronkelijk was het eigendom van Maria Christina, dochter van Lamoraal I.

We mogen ervan uitgaan dat Woutersz., die pastoor te Wassenaar was, toegang had tot de bibliotheek van de Abdij van Egmond.

De gebruikelijke boeken zal hij daar geraadpleegd kunnen hebben. Niet duidelijk is of de monniken hem ook toegang hebben verleend tot oorkonden en rekeningen.

*1: Hof noemt Brussel Hs. 7254.

*2: Wel zijn er gedrukte versies van het z.g. Goudse Kroniekje.

Dirick Woutersz. heeft in of vóór 1562 in de Abdij van Egmond mogelijk het volgende kunnen bestuderen: *1

Liber Sancti Adalberti (St. Adalbertboek).

Dit is het oudste Cartularium en bevat afschriften van oorkonden, een Gravenregister en een goederenlijst. *2.

Cartularium van Egmond. Hierin werden chronologisch overeenkomsten opgetekend.

Tabula Egmunda. Inhoudsopgave van het Cartularium.

Kalendarium Abten. In het Cartularium van de Abdij vóór 1381.

Annales Egmundenses. Dit handschrift berust momenteel te Londen bij het British Museum Codex Cottonianus Tiberius CXI. Het zijn delen van het Cartularium Radbodi: Cartularium Radbodi.

Annales Egmundenses 640-789 en 815-835, geschreven ~ 1150.

Annales Xantes.

Annales Egmundenses 875-1111, geschreven 1173/81.

Annales Egmundenses 1111-1173, geschreven **.

Annales Egmundenses 1173-1206, geschreven 1215.

Kroniek van Sigebert (in afschrift). Sigebert was monnik van St. Gembloux † 1112. Gebruikt bij de totstandkoming van de bovengenoemde Annales.

Kroniek van Regio Prüm (in afschrift). Gebruikt bij de totstandkoming van de bovengenoemde Annales.

Utrechtse Domannalen (in afschrift). Gebruikt bij de totstandkoming van de bovengenoemde Annales.

Kroniek van Willem Procurator 1206/ 1332. Voortzetting van de Annales. Hij gebruikt ook de kroniek van Martinus van Troppau. Willem was in 1322/23 monnik en in 1330 Procurator te Egmond. In de 17e eeuw waren nog 3 handschriften bewaard gebleven.

Kroniek van Martinus van Troppau (Polonus). Hij stierf vóór 1282.

Evangelieaantekeningen. Dit bevatte de aantekeningen die men in 1080/ 1100 uit een oud Evangelieboek had overgenomen.

Urbarium. Afschriften van oorkonden en aantekeningen uit de 12e eeuw.

Oorkonden.

De z.g. Koningsoorkonden uit 889, 922, 969 en 985. *3

Algemene oorkonden uit 1083, 1108, 1116, 1143, 1162 en 1177.

Voor een compleet overzicht, zie de Inventaris van Meilink.

Chronicon Egmundanum 647-1122.

Ontstaan in 1207/48. Dit is een voor publicatie geschikte bewerking van de Annales.

Deze werd veel gebruikt door kroniekschrijvers als Melis Stoke, Willem Procurator en Johannes de Beke.

Wijdingsberichten en Reliekenlijst.

Boekenlijst van Baldewinus. Voornamelijk aanwinsten uit de 12e en 13e eeuw. *4

Overlijdensaantekeningen. Afschriften van 14e eeuwse grafschriften door Dirk Aleydis. Uitgebreid door Leo van Dordrecht 1367/81.

Necrologium. Kalendarium van begunstigers door Baldewinus de Haga 1398.

Kloosterkroniek. Geschreven 1477/84.

Abtenkroniek. Van Baldewinus de Haga.

Abtenkroniek. Van Johannes à Leydis 1476/80.

Gravenregister. Met veel toevoegingen uit 1125/44.

Rijmkroniek in het Gravenregister.

Omstreeks 1125 door de Egmondse monnik Frederik † 1158.

Kroniek van Jacob v. Maerlant.

Spiegel historiael 1284/89. Mogelijk beschikte men in Egmond over een kopie.

Rijmkroniek van Melis Stoke.

Bestaat uit 2 delen. Het 1e deel is niet van Stoke en is geschreven in 1278/82. Het 2e deel van Stoke dateert uit 1301/02 met aanvullingen uit 1305.

*1: In dit overzicht heb ik uitsluitend boeken opgenomen die mijnsinziens van historisch belang zijn.

*2: J. Hoofman heeft een vertaling gemaakt van de periode 863/1112.

*3: Deze oorkonden behoorden tot het oude archief van de Graven van Holland dat zich te Egmond bevond.

*4: Voor een uitvoerig artikel over de Egmondse boekenlijst verwijs ik naar J.P. Gumbert in Het spoor van Egbert. Red. G.N.M. Vis.

Kroniek van Johannes de Beke.

Chronographia tot 1346, voltooid in 1349/50. Later aangevuld tot 1456. Nederlandse vertaling 1393. Later aangevuld tot 1426. Franse vertaling 1456. 1e druk 1612.

Kroniek van Antonius Hovaeus uit 1558. Het betreft de Heren van Egmont tot 1472. 1e druk 1630 (zie Bl. 01).

Chronicon Universale in 3 delen.

In 1475 geschreven door T. Pauli. Mogelijk had men hiervan een afschrift.

Grote Divisiiekroniek van Johannes à Leydis.

Uit 1517. Mogelijk had men hiervan een afschrift.

Kroniek van **. UB Groningen ms. 119.

Dit is een compilatie van de Annales, Procurator en Beke. Mogelijk niet in het bezit van de Abdij.

Hervormingskroniek van Dirk Buschman.

Processus reformationis 1490/94.

Vita sancti Adalberti I. Een door Ruopert of andere monniken van Metlach in opdracht van Egbert v. Trier († 993) geschreven Vitae. Het origineel zal toen al niet meer voor handen zijn geweest. Mogelijk nog wel afschriften uit de 14/15e eeuw.

Vitae sancti Adalberti II. Kort vóór 1143 geschreven. Later aangevuld tot 1473. Alleen in kopieën overgeleverd.

Vita sancti Yeronis. Geschreven door de Egmondse monnik Frederik (~ 1125).

Vita sancti Jeroen. Hiervan zijn twee 15e eeuwse handschriften bekend. Opmeer publiceerde een uitgave naar een handschrift uit 1571. Het andere is mogelijk van oudere datum.

Vita sancti Switbertus.

In 1475 geschreven door T. Pauli.

Processtukken. Uit 1381/83 en 1426/27.

Aantekeningenboek.

Hendrik van Son 1480/89.

Chronicon Egmundanum. 13e eeuws.

Bewaard in Berlijn S.P.K. Phill. 1891.

Voorts kon men beschikken over een aantal boekhoudkundige geschriften. Gebleken is dat kroniekschrijvers daar vrijwel geen gebruik van hebben gemaakt. Voorbeelden hiervan zijn:

Rekeningen van Willem v. Rolland 1344/45.
Rekeningen van Jan de Weent 1388/1403.
Rekeningen van het Convent 1496/1557.
Kostersrekeningen 1366/1483.

Archief van de Graaf van Egmont.

Naast de Abdijbibliotheek en het Abdijarchief heeft Woutersz. mogelijk ook toegang gehad tot het Huisarchief van de Graaf van Egmont in het Slot op de Hoef. Of de Heren/Graven van Egmont daar al over een bibliotheek beschikken is onbekend. Het Slot werd in die tijd beheerd door een Kastelein en voor de administratie (van pachtopbrengsten etc.) was een Rentmeester aangesteld. Het archief te Egmond bevond zich evenals in Brussel in een toren die nog lang de Rentmeesterstoren genoemd werd.

Magdalena v. Werdenberg, de weduwe van Johan III, 1e Graaf van Egmont bleef na de dood van haar echtgenoot in 1516 niet te Egmond wonen. Mogelijk woonde zij in Den Haag.

Haar zoon Johan IV, 2e Graaf van Egmont huwt in 1516 te Brussel Francoise v. Luxemburg-Fiennes. Zij woonden oorspronkelijk te Hamaide. Johan IV stierf in 1528 op 29 jarige leeftijd.

Na zijn vroegtijdige dood beheerde Magdalena v. Werdenberg de Egmontgoederen. Francoise v. Luxemburg-Fiennes nam na haar dood in 1538 deze taak over. Zij had zich definitief te Brussel gevestigd.

Zij liet o.a. kaarten maken van de Egmontbezittingen in Holland. Hierdoor had zij meer inzicht in de activiteiten van de Rentmeester(s) in Holland.

Mogelijk heeft zij veel belangrijke archiefstukken uit Egmond over laten brengen naar Brussel. Wel bleven de stukken die betrekking hadden op het innen van de pacht in Egmond.

Bij de plundering en verwoesting van het Slot door de Geuzen in 1572 heeft de Rentmeester kennelijk zijn archief weten te redden.

De latere Rentmeester van Lamoraal II kon namelijk een nauwkeurig overzicht produceren van de inkomsten uit pachten.

Of delen van het Huisarchief bewaard zijn gebleven, is mij niet bekend. Dit geldt ook voor de bibliotheek, mocht die er ooit geweest zijn.

*1: Vitae zijn beschrijvingen van het leven van Heiligen. Vaak doorspekt met historische gegevens.

Archief van de Heren van Wassenaer.

Naast de Egmondse archieven had Woutersz. ook toegang tot het archief van zijn broodheer de Heer van Wassenaer. Bekend is dat deze Heer naast een aanzienlijk archief een belangwekkende verzameling Romeinse oudheden bezat.

Gedrukte boeken in 1562.

De eerste drukwerken in Europa stammen uit ~1450.

In 1456 is sprake van het eerste boek (een bijbel).

In 1549 treffen we de eerste boekdrukkers aan: Plantin in Antwerpen en Elzevier in Leiden en Amsterdam.

Veel boeken waren in 1562 nog niet voorhanden. Of er in die tijd al historische boeken over Holland beschikbaar waren, laten we dan ook maar in het midden.

Wel neem ik aan dat de Abdij en de Graaf van Egmont destijds tot de intekenaars/ kopers van boeken hebben behoord.

Een heel vroeg gedrukt werk was de Vitae van Marcellus, gedrukt in 1508 te Keulen.

Aan de authenticiteit van deze Vitae kan men twijfelen.



Hiernaast

Titelblad van de Divisiechroniek van Cornelis Aurelius uit 1517.

Bron:

Negen eeuwen Holland en Friesland blz. 22.



Hiernaast

Divisiechroniek uit 1517 met Dirk I, Graaf v. Holland. Kon. Bibl. Den Haag.

Links

Kroniek van Hovaeus. Gedrukt in MDCXXX (1630).

De Divisiechroniek van Johannes à Leydis was een boek dat geschreven werd om later gedrukt te worden. Of dat in 1517 ook daadwerkelijk is gebeurd, is mij niet bekend.

Literatuuroverzicht

- Aa, A.J. van der Biografisch woordenboek der Nederlanden, 21 dl., (Haarlem 1852-1878).
- AHR Alkmaarse Historische Reeks,
 I Alkmaar in veelvoud.
 II Alkmaar in prehistorie en middeleeuwen.
 III Kennemer contouren.
 IV Van Spaans beleg tot Bataafse tijd.
 V Alkmaarse silhouetten.
 VI Alkmaar in de 19e eeuw.
 VII Kennemer historie.
- Alders, G.P. (red.) Het ontstaan van Beverwijk als stedelijke nederzetting, (Hilversum 1998).
- Algra, N.E. Zeventien keuren en vierentwintig landrechten, (Doorn 1992).
- Alkmaars Jaarboekje Jaarboek v/a 1965, 10 dl., (Alkmaar).
- Almanac da Gotha **.
- Ampzing, S. Beschrijvinghe ende lof der Stad Haerlem 1628, (Reprint Amsterdam 1974).
- Amstel, Th.A.A.M. van De heren van Amstel, (Midd. Studies en bronnen LXI, Hilverum 1999).
- Amstelodamum Jaarboek v/a 1903.
- Amstelodamum Maandblad v/a **.
- Anrooy, W. van Aquitanië en de herkomst van de Hollandse graven, (uitg. Muiderbergsymposium nr V).
- Anrooy, W. van De Haarlemse gravenportretten, (Hilversum 1997).
- Anrooy, W. van Spiegel van ridderschap, Heraut Gelre en zijn evenredes, (NLCM 1, diss. Leiden, Amsterdam 1990).
- Anrooy, W.A. (red.) De ontstaansgeschiedenis van het graafschap Holland tot het begin van de 15e eeuw, (Comm. Muiderberg 53 Hilversum 1991).
- AST Alkmaarse Studien,
 I Van boerderij tot middeleeuwse stad.
 II Alkmaars ontzet.
- Aurelius, C. Cronyck van Hollandt, Zeelandt ende Vrieslant, (Leiden 1517).
- Beda, Venerabilis 672/735 Nrd. Engeland,
 Historia ecclesiastica gentis Anglorum (Gesch. v. Angelsaksen),
 Chronicon de sex gentibus mundi (Wereldkroniek),
 (Uitgave/vertaling 1943 M. Maclagan).
- Beekman, A. o.s.B. De aardrijkskundige ligging in Tien eeuwen Egmond, (Heemstede 1950).
- Beelaerts van Blokland, W.A. Heer Dirk Woutersz., (Leids Jaarboekje dl. 24 -1931/32).
- Beelaerts van Blokland, W.A. De eerste 6 generaties v. Egmond, (Ned. Leeuw 1938).
- Beelaerts van Blokland, W.A. De afkomst van het geslacht Egmond v. Merenstein, (Ned. Leeuw 1914).
- Beke, Johannis de Chronographia,
 (uitg. H. Bruch 's-Gravenhage 1973, RGP gr. serie 143).
- Belonje, Mr. J. De afkomst van het geslacht van Egmond van de Nijenburg, (Jb CBG 9 -1955).
- Belonje, Mr. J. Ter Coulster, (Wormerveer 1946).
- Belonje, Mr. J. De twee Nijenburgen bij Alkmaar, (Wormerveer 1956).

- Belonje, Mr. J. Genealogische en heraldische gedenkwaardigheden, deel 1, (Utrecht 1928).
- Belonje, Mr. J. Stenen charters, (Heemschutserie 4e dr. Amsterdam 1948).
- Berestein, Jhr. Mr. Dr. E.A. Genealogisch repertorium, (1948).
- Berg, W.J. Historisch kadaster Alkmaar, (op Cd rom **).
- Berg, W.J. Historisch kadaster Egmond aan Zee, (Utrecht **).
- Berg, W.J. Historisch kadaster van de Binnen Egmond, (Utrecht 1987).
- Bergh, L. Ph. Van den Oorkondenboek van Holland en Zeeland, 2 dln. , ('s-Gravenhage 1866, 1873, met supplement 1901).
- Bergh, L.Ph.C. van den Register van Hollandsche en Zeeuwsche oorkonden, die in de charterboeken van v. Mieris en Kluit ontbreken. 1e Afd., (Amsterdam 1861).
- Bergsma, W. Suffridus Petri als landshistorieschrijver, (Arch. für Reformationsgeschichte 80 -1994).
- Berkelbach van der Sprenkel, J.W. (red.) Geschiedenis van het Bisdom Utrecht van 1281 tot 1305, (Utrecht 1923).
- Berkelbach van der Sprenkel, J.W. (red.) Regesten van oorkonden betr. De bisschoppen van Utrecht 1301-1340, (Utrecht 1937).
- Besteman, J.C. (red.) Graven naar de Friese koningen, Wijnaldum, (Franeker 1992).
- BGBH Bijdragen tot de Geschiedenis van het Bidom Haarlem v/a **.
- Blok, D.P. De Franken in Nederland, (3e dr. Bussum 1979).
- Blok, D.P. De Franken, (3e druk Haarlem 1979).
- Blok, D.P. De Franken, (Bussum 1968).
- Blok, D.P. De historische en geografische situatie van Liudgers geboortestreek Nifterlake, in K. Sierksma e.a., Liudger 792-809, (1984).
- Blok, D.P. De Hollandse en Friese kerken van Echternach, (Naamkunde 6 -1974).
- Blok, D.P. De Vikingen in Friesland, (Naamkunde jrg. 10 -1978).
- Blok, D.P. Het goederenregister van de St. Maartenskerk te Utrecht, (Meded. Ver. v. Naamkunde Leuven en Comm. Naamkunde A'dam, (1957).
- Blok, D.P. Holland sinds Gosses. De vorming van het graafschap opnieuw bezien, (in De Boer e.a. 1991).
- Blok, D.P. Holland und Westfriesland, (Frühmittelalterliche Studien 3 -1969)
- Blok, D.P. Opmerking over het Aasdom, (Tijdschrift voor Rechtsgeschiedenis 31-1963).
- Blok, D.P. Plaatsnamen in West-Friesland, Philologia Frisica Anno 1966, (Groningen 1968).
- Bockenbergh, P.C. Egmondanorum: Potentissimae Hollandiae gentis Historia et genealogia, Lugdumi Batavorum, (Leiden 1589).
- Bockenbergh, P.C. Prisci Bataviae et Frisiae reges etc., (Leiden 1589).
- Boer, D.E.H. Floris V. Leven, wonen en werken in Holland aan het eind van de dertiende eeuw, (Den Haag 1979).
- Boer, D.E.H. de (red.) Beierse rekeningen 1358-1361, (RGP Grote serie 237, Den Haag 1997).
- Boer, D.E.H. de (red.) De ontstaansgeschiedenis van het graafschap Holland tot het begin van de 15e eeuw, (Hilversum 1991).
- Boer, D.E.H. de (red.) Graven van Holland, (Zutphen 1995).
- Boer, D.E.H. de (red.) Wi Florens, (Utrecht 1996).
- Bolhuis v. Zeeburgh, J. Kritiek der Friese geschiedschrijving, (1870).
- Bogtman, W. Glasschilders, (Heemschut Amsterdam 2e dr. 1947).
- Boone, W.L. de De Franken van hun eerste optreden tot de dood van Childerik, (Proefschrift Groningen 1954).
- Borman, R. Oude beschavingen van de lage landen, (Amsterdam 1980).
- Boven, H. van De opgravingen te Egmond-binnen, (Egmondensia I -1937).
- Brandts Buys, L. De landelijke bouwkunst in Hollands Noorderkwartier, (Arnhem 1974).

- Breuker, Ph. H. (red.) Negen eeuwen Friesland - Holland, (Zutphen 1997).
- Broecke, J.P. van den
Brokken, H.M. Middeleeuwse kastelen van zeeland, (Rijswijk 1978).
Het ontstaan van de Hoekse en Kabeljauwse twisten,
(Zutphen 1982).
- Brokken, H.M. (red.) Heren van stand, Wassenaer 1200-2000, (Haarlem 2001).
- Brokken, H.M. (red.) Inventaris van het archief van de Ridderschap en Edelen van
Holland en West-Friesland 1572-1795, ('s-Gravenhage 1992).
- Brom, G. (red.) Regesten van oorkonden betreffende het Sticht van Utrecht,
(Utrecht 1908).
- Bruch, H. De eerste graven van Holland, (Holland 18 -1986).
- Bruch, H. De plaats van het Chronicon Egmundanum in de Hollandse
geschiedschrijving, (Holland 8 -1976).
- Bruch, H. De twee recenties der vita Radbodi,
(Ned. Arch. v. Kerkgeschiedenis 38 -1952).
- Bruch, H. Het Chronicon Tielense, de Annales Tielenses en Johannes de Beke
en nogmaals het quasi-Necrologium Egmundensum,
(Tijdschr. v. Gesch. 77 -1964).
- Bruch, H. Supplement bij J. Romein. Geschiedenis van de Noord-Neder-
landse geschiedschrijving in de middeleeuwen, (Haarlem 1956).
- Bruch, H. Wat weten wij eigenlijk van de oudste graven van Holland,
(Gens Nostra 20).
- Bruch, H. (red.) Bronnen van Vondels Gijsbrecht, (Amstelodamum 29 Jb -1932).
- Bruch, H. (red.) Chronographia van Johannes de Beke,
(RGP 143 's-Gravenhage 1973).
- Brugmans, H. en I.J. Geschiedenis van Amsterdam, (Utrecht 1972).
- Bruinvis, C.W. De Alkmaarse vroedschap tot 1795,
(Gem. Arch. Alkmaar, niet uitgegeven).
- Bruinvis, C.W. De Alkmaarse vroedschap tot 1795, (z.p. 1904).
- Bruinvis, C.W. Te Alkmaar in den Geuzentijd 1566-1572.
- Bueren, T. van Macht & onderhorigheid, de Commandeursportretten uit het Sint
Jansklooster te Haarlem, (Haarlem 1991).
- Bueren, T. van Tot lof van Haarlem, (Hilversum 1993).
- Buitelaar, A.L.P. De Stichtse ministerialiteit en de ontginningen in de Utrechtse
Vecht-streek, (Midd. Studies en bronnen 37, Hilversum 1993).
- Buitelaar, A.L.P. De Stichtse ministerialiteit etc., (Hilversum 1993).
- Bunnik, C. (red.) De Hollanders, (Amsterdam 1982).
- Burger, A.C.M. Het kasteel van Egmond, (Schoorl 1988).
- Burgers, J.W.J. Allinius, grafelijke kapelaan en Egmondse geschiedschrijver, in In
het spoor van Egbert., (Egm. Studiën 3 -Hilversum 1997).
- Burgers, J.W.J. De grafelijke raad in Holland in de dertiende eeuw,
(Publ. Meertens Instituut 29 Amsterdam 1998).
- Burgers, J.W.J. De Rijmkroniek van Holland en zijn auteurs, (Hilversum 1999).
- Burgers, J.W.J. Het beeld van de adel bij Melis Stoke,
(Bijdr. en meded. Gesch. Holland 112 -1977).
- Camps, H.P.H. De stadsrechten van Willem II v. Holland, (Hilversum 1989).
- Carasso-Kok, M. Repertorium van verhalende historische bronnen uit de
Middeleeuwen,
(‘s-Gravenhage 1981 uitg. Bibl. Reeks Ned. Hist. Gen. Nr. 2).
- Carlier, M. Niet wederstaende dat hi bastaert es, (Jb Midd. Gesch. 2 -1999).
- Cock, J.K. de Bijdrage tot de historische geografie van Kennemerland in de
Middeleeuwen op fysisch-geografische grondslag, (Groningen
1965).
- Coenen, J.M.A. Graaf en grafelijkheid, 13e eeuw, (Dissertatie R.U. Utrecht 1986).
- Coldewey, J.A. De Heren van Kuyck 1069-1400,
(Bijdr. tot de gesch. van het zuiden van Nederland 50 Tilburg
1981).

- Comm. Royale d'Histoire Chronyque des Seigneurs et Comtes d'Egmont,
(Comm. Etc. Bulletin 2e serie, T. IX Brussel 1857).
- Cordfunke, E.H.P. Alkmaar van boerderij tot middeleeuwse stad, (Alkmaar 1972).
- Cordfunke, E.H.P. Gravinnen van Holland, (Zutphen 1987).
- Cordfunke, E.H.P. Opgravingen in Egmond, (Zutphen 1984).
- Cordfunke, E.H.P. Zie ook Boer, D.E.H. de.
- Cordfunke, E.H.P. (red) Gravin Petronilla van Holland, (Zutphen 1990).
- Cornell, T. Atlas van het Romeinse Rijk, (Amsterdam 1987).
- Corpus sigillorum Neerlandicorum De Nederlandsche zegels tot
1300, 2dl. 3banden,
(‘s-Gravenhage 1937/40).
- Coster, H.P. De kroniek van Johannes de Beka, (Diss. Utrecht 1914).
- Craandijk, J. Het geslacht Persijn van Waterland,
(Bijdr. v. Vad. Gesch. en Oudheidkunde 4e reeks 2, -1902).
- Craandijk, J. Proeve eener geschiedenis van het geslacht van Haarlem,
(Bijdr. Vad. Gesch. En Oudh., 4e reeks, dl. VI, 1900).
- Daalder, D.L. Mythen en Sagen uit het oude Europa, (Prisma 475 Utrecht 1978).
- Dale van Groot Nederlands woordenboek.
- Dek, A.W.E. De adellijke geslachten van Culemborg en van Vianen stammende
uit de heren van Bosichem, alsmede de uit de van Culemborg's
spruitende heren van Boxmeer, (Ned. Leeuw 92 -1975).
- Dek, A.W.E. Genealogie der heren en graven van Egmond, (‘s-Gravenhage 1958).
- Dek, A.W.E. Genealogie der heren van Borselen, (Zaltbommel 1979).
- Dek, A.W.E. Genealogie der heren van Brederode, (Jb CBG 13 -1959).
- Dek, A.W.E. Genealogie van de graven van Holland, (‘s-Gravenhage 1954).
- Dek, A.W.E. Genealogie van het vorstenhuis Nassau, (Zaltbommel 1970).
- Demandt, K.E. Geschichte des Landes Hessen, (Kassel 1959).
- Dericum, C. Mamiliaan I, (Amsterdam 1980).
- Dijkstra, Dr. B.K.S. Een stamboom in been, (Bataafse Leeuw 1991)
- Dijkstra, Dr. B.K.S. Graven en gravinnen van het Hollandse Huis, (Zutphen 1979).
- Dijkstra, Dr. B.K.S. Identificatie van de Rijnsburgse skeletten, in: De graven van Hol-
land en de abdij van Rijnsburg, (Zutphen 1980).
- Dolleman, M. (red.) Gewoonten en gebruiken m.b.t. de naamgeving van kinderen voor
1600, (Holland 6 -1974).
- Dubbe, B. Thuis in de late middeleeuwen, (Zwolle 1980).
- Duby, G. De drie orden 1025-1225, (Amsterdam 1985).
- Duby, G. De kathedralenbouwers 980-1420, (Amsterdam 1984).
- Eliëns, F.M. (red.) Middeleeuwse kastelen van Gelderland, (Rijswijk 1984).
- Elsevier Kunst in beeld 18 dl., (Amsterdam 1966).
- Emmius, Ubbo Rerum Frisicarum Historia, 6 dl. tot 1564, (1596-1616).
- Erbstösser, M. Die Kreuzzüge, (Leipzig 1976).
- Es, W.A. van De Romeinen in Nederland, (Bussum 1973).
- Es, W.A. van (red.) Romeinen, Friezen en Franken in het hart van Nederland,
(2e dr. ROB Amersfoort 1994).
- Faber, G. De Franken, (Amsterdam 1981).
- Faber, G. De Noormannen, (Baarn 1976).
- Fasel, W.A. Alkmaar en zijne geschiedenissen, Kroniek 1600-1813,
(Alkmaar z.j.).
- Fasel, W.A. Het Stadsarchief van Alkmaar 1254-1815 2 dl., (Alkmaar z.j.).
- Fasel, W.A. Verzamelinventaris Gemeentearchief Alkmaar met Regestenlijst
1394-1805 2 dl., (Alkmaar z.j.).
- Fleckenstein, J. Karel de Grote, (2e dr. Den Haag 1969).
- Foreest, H.A. Het oude geslacht van Foreest 1250-1570, (Assen 1950).
- Frederiks, Mr. J.W. Penningen, (Heemschut 52 Amsterdam 1947).
- Freytag, H.J. Die Herrschaft der Billungen in Sachsen, (Göttingen 1951).

- Geer tot Oudegein, J.J. (red.) Archieven der Ridderlijke Duitse orde, Balye v. Utrecht, 2dl, (Utrecht 1871).
- Gelder, E. v. Diverse publicaties betr. Munten.
- Gelder, H. E. van Wat weten wij over de oude abdij van Egmond, (Oudh. Jb serie 4 dl. 4 -1935).
- Gelder, H.E. Nog iets over het Papengilde te Alkmaar, (BBH 29).
- Genealogisch Bureau Inventaris
- Gens Nostra **
- Gent, M.J. van Jan van Egmond, (Hand. En meded. Kon kring v. O. L. en K. v. Mechelen 95 -1991).
- Gent, M.J. van Jean de Egmond, (in Les chevaliers de l'Orde de la Toison d'Or au XVe siècle, (Frankfurth am Main 1994).
- Giffen, A.E. van De jongste opgravingen op het terrein der oude Abdij, (Tien eeuwen Egmond red. A. Beekman Heemstede 1950).
- Glas, J.B. de De plaats van herkomst der eerste monniken van Egmond, (Tien eeuwen Egmond red. A. Beekman Heemstede 1950).
- Glasbergen, W. De abdiijkerk van Rijnsburg opgravingen, (1949 en 1951 Leids Jb 42 en 46).
- Glasbergen, W. De jongste opgravingen op het terrein der oude Abdij, (Tien eeuwen Egmond red. A. Beekman Heemstede 1950).
- Goor, T.E. Beschrijving van Breda, (repl. 1744).
- Gosses, I.H. De vorming van het graafschap Holland, (BVG0 5e reeks -1914/15).
- Gosses, I.H. Deensche heerschappijen in Friesland gedurende de Noormannentijd, (Meded. Kon. Akad. Wetensch. Dl. 56 serie B nr. 4 -1923).
- Goudanus, W.H. (Willem v. Gouda) Cronyke van Hollant, voor 1510.
- Gouthoeven, W. van D'oude chronyke ende historien van Holland, Zeeland ende Utrecht, (2e druk, 's-Gravenhage 1636).
- Gouw, J. ter Geschiedenis van Amsterdam en Amstelland tot het jaar 1300, (Amsterdam 1897).
- Graaf, R.P. de Oorlog om Holland 1000-1375, (Midd. Studies en bronnen 48 Hilversum 1996).
- Groene boekje **.
- Groesbeek, Mr. J.W. Middeleeuwse kastelen van noord-holland, (Haarlem 1981)
- Groot, J. Hoe kwam Gorinchem aan het geslacht Arkel, (Ned. Leeuw 55 - 1937).
- Grote, L. Albrecht Dürer, (Geneve 1965).
- Gumbert, J.P. Egberts geschenken aan Egmond en De Egmondse boekenlijst, (in G.N.M. Vis In het spoor van Egbert, Hilversum 1997).
- Gysseling, M. Toponymisch woordenboek van België, Nederland, Luxemburg, Noord-Frankrijk en West-Duitsland voor 1226, 2 dl., (Tongeren 1960).
- Haar, J. ter Geschiedenis van de lage landen, (Weesp 1985).
- Halbersma, H. Friesische Königssagen, (Philologia Frisica 1969, Groningen 1970, ook in Ned. in Berichten ROB 12/13, 1962/63).
- Hamaker, H.G. (red.) De rekeningen van de grafelijkheid van Holland onder het Henegouwse Huis, (werken Hist genootschap Utrecht 1875).
- Hamconius, M. Frisia, sue de viris Frisiae illustribus, libri duo, (Munster 1609).
- Hameleers, M. West Friesland in oude kaarten, (Wormer 1987).
- Harle, J.R. De Renaissance, (Amsterdam 1966).
- Hasselt, W.J.C. van Kroniek van Hoveus, aanvulling op N.C. Kist, (Kerkhistorisch Archief III Amsterdam 1862).
- Heeteren, W. van Kloostergebouwen in de middeleeuwen. De Abdij van Egmond, (Jb Alb. Thijm XLIII -1894).
- Hellingwerf, C.J. Grafzerk in het Rijksmuseum, (De Navorscher I -1851).
- Hemptinne, Th de De landsheren van de zuidelijke gewesten etc., (Verm. in Wi Florens Cordfunke).

- Herk, K. Vertaling Kronyk van Egmond van Johannes à Leydis, (Alkmaar 1732).
- Herm, G. De Kelten, (Amsterdam 1979 en Baarn 1994).
- Hermeneus (red.) Romeins België en Nederland, (Hermeneus 52 Den Haag 1980).
- Herwaarden, J. van Geschiedenis van Dordrecht tot 1572, (Hilversum 1996).
- Heslinga, Dr. M.W. Nederland in kaarten, (Ede 1985).
- Heuterus, A. Opera historica omnia, en Rerum Burgundicarum libri sex, (Lovanii 1643).
- Hoeben, J. Zeven eeuwen Haarlem, 3dl., (3e dr. Haarlem 1966).
- Hoesdenus, A. Cronyke der Edele Heeren van Egmont.
- Hof, J. De abdij van Egmond van de aanvang tot 1573, (Holl. Studiën 5, 's-Gravenhage 1973).
- Hof, J. Egmond en zijn abdij, (Egmond 1978).
- Hoge Raad van Adel Archief.
- Hoofman, J.C. Necrologium Egmondense, vertaling van H. v. Wijn, (Wijdenes 2001).
- Hoofman, J.C. Vertaling Tabula, Goederenlijsten uit Evangelie en St. Adalbertusboek, (Wijdenes nog niet uitgegeven).
- Horst, J. van der De titel Heer, (Haarlems dagblad 19-12-1998).
- Houve, M. van der Hantvest of Chartre Chronyk vande landen van Oud-Batavien, Oud-Vriesland, Oud-Frankenland etc., (2e druk Leiden 1646).
- Hovaeus, Anth. Kronijck ende historie van het edele en machtige geslachte van den Huyse Egmond, (Alkmaar 1630).
- Hueueus, A. Cronyke der Edele Heeren van Egmont.
- Hüffer, M. De adellijke vrouwenabdij van Rijnsburg 1133-1574, (Nijmegen- Utrecht 1922).
- Hüffer, M. Bronnen voor de geschiedenis der abdij Rijnsburg, 2 dl., ('s- Gravenhage 1951).
- Hugenholtz, F.W.N. Floris V, (Fibulareeks 20 Bussum 1966).
- Huizinga, J. Herfsttij der middeleeuwen, (Groningen 8e dr. 1952).
- Huizinga, J. Herfsttij der Middeleeuwen, (Haarlem 1919).
- Hulshof Bijdragen van het Historisch genootschap XXXV.
- Hurkenberg, A.M. Het huis Dever te Lisse, (Zaltbommel 1966).
- Jaeckel, H. Die Grafen von Mittelfriesland aus dem Geschlechte Königs Radbods, (Gotha 1895).
- Janse, A. Adel en ridderschap in de tweede helft van de dertiende eeuw, (in Wi Florens, Utrecht 1996).
- Janse, A. Grenzen aan de macht. De Friese oorlog van de graven van Holland omstr. 1400, (Holl. Hist. reeks 19 Den Haag 1993).
- Janse, A. Het leenbezit van de Hollandse ridderschap omstr. 1475, (Jb Middeleeuwse Geschiedenis I -1998).
- Janse, A. Ridderschap in Holland, (nog te verschijnen).
- Janse, A. Ridderslag en ridderlijkheid in laatmiddeleeuws Holland, (Bijdr. en meded. Gesch. der Nederlanden 112 -1997).
- Janse, H. Hollandse stadsstructuren in de 13e eeuw, (Comm. Muiderberg 39- 1988).
- Jansen, H.P.H. Geschiedenis van de middeleeuwen, (Utrecht 2e dr. 1979).
- Jansen, H.P.H. Hoekse en kabeljauwse twisten, (Bussum 1919).
- Jansen, H.P.H. Middeleeuwse geschiedenis der Nederlanden, (Utrecht 1965).
- Janso, E.M.Ch.M. Uit de geschiedenis van Wassenaar, (Den Haag 1980).
- Janssen, H.L. Kastelenbouw in het graafschap Holland 1150-1300. Het kasteel van Amstel, burcht of bruggehoofd, (Amstelodamum 87 -1995).
- Jong, A.H. (red.) Woest en ledig, Nederland voor Willibrord, (Madoc Tijdschr. Middeleeuwen 9 -1995-3).
- Jong, Dr. J. de De Hertogin. Margaretha v. Oostenrijk Hertogin v. Savoye, (Amsterdam 1981).

- Jong, Dr. J. de
Jong, Dr. J. de
Jongkees, A.G.
Junius, Hadrianus
Kalkwiek, Dr. K.A. (red.)
Kalma, Ds. J.J.
Kan, F.J.W.
Ker, N.R.
Kikkert, J.G.
Kist, N.C.
Kits Nieuwenkamp, H.W.M.J.
Klok, R.H.J.
Klooster, Drs. L.J. van den
Knol, E.
Koch, A.C.F.
Koch, A.F.C.
Koch, E.M.F.
Koenhein, A.J.M.
Koerners
Koolwijk, H.
Kooymans, L.
Kort, J.C.
Kort, J.C.
Kort, J.C.
Kort, J.C.
Kort, J.C. (red.)
Kramers
Krück, M.J.
Kruisheer, J.G.
Kruisheer, J.G.
Kruisheer, J.G.
Kruisheer, J.G.
Kruisheer, J.G.
Kuyper, J.
Kuys, J. (red.)
Laan, P.H.J. van der (red.)
Labrouchère, G.C.
Lacomblet, Th. J. (red.)
- De Koningin. Maria v. Hongarije, (Amsterdam 1981).
Madama. Margaretha v. Oostenrijk Hertogin v. Parma,
(Amsterdam 1981).
Gondebald, koning van Friesland, (Tijdschr. v. Gesch. 74 1961).
Jung, E.F. De Germanen, (Brussel 1978).
Batavia, (Leiden 1588).
Atlas van Nederlandse kastelen, (Amsterdam 1980).
Het Friese Koninkrijk, in Geschiedenis van Friesland,
(Drachten 1968)
Kastelen, ridderhofsteden en buitenplaatsen in Rijnland,
(Leiden 1952 reprint 1974).
Catalogue of Manuscripts Conntaining Anglo-Saxon, (Oxford 1957).
De Brabanders, (Amsterdam 1980).
Kroniek van Hoveus, (Kerkhistorisch Archief II Amsterdam 1859).
Encyclopedie van de Heraldiek, (Brussel 1961).
Reisboek voor Romeins Nederland en België, (Haarlem z.d.).
Genealogische tabellen Wassenaer, (bijlage Heren van stand).
De kerstening van Noord-Nederland in het grafitueel weerspiegeld?,
in Het tweede leven van onze doden, (NAR 15 Amersfoort 1993).
De betrekkingen van de eerste graven van Holland met het
vorstendom Vlaanderen, (Tijdschr. Gesch. 61 -1948).
OHZ, Oorkondenboek van Holland en Zeeland tot 1299,
(Den Haag 1970). Latere delen zie Kruisheer, J.G.
Huwelijkssluiting en huwelijksmedegave van adellijke vrouwen in
de late middeleeuwen, (Tijdschr. Soc. Gesch. 19 -1993).
Johan Wolfert van Brederode 1599-1615, (Zutphen 1999).
Deutsches Geschlechterbuch **.
Historisch- genealogisch dagboek 1722-1759, (Alkmaar z.j.).
Onder regenten, (Holl. Hist. reeks 4, Amsterdam 1985).
Het archief van de Heren van Haarlem, 1254-1321, Rijksarchief
Zuid-Holland, ('s-Gravenhage 1976).
Repertorium op de grafelijke lenen in Kennemerland 1203-1650,
(Ons Voorgeslacht 44 -1989, 45 -1990).
Repertorium op de lenen van de hofstede Arkel in het land van
Arkel 1263-1650, (Ons voorgeslacht 40 -1985).
Het archief van de graven van Holland, 889-1581 3 dl.
(‘s-Gravenhage 1981).
Nederlands woordenboek, (Amsterdam 1985).
Het proces tegen de temelridders, (Zeist 1983).
De oorkonden en de kanselarij van de graven van Holland tot 1299,
(Holl. Studiën 2-1 en 2-2, ‘s-Gravenhage 1971).
OHZ, Oorkondenboek van Holland en Zeeland van 1256 tot 1278,
(Assen 1992).
OHZ, Oorkondenboek van Holland en Zeeland van 1222 tot 1256,
(Assen 1986).
OHZ, Oorkondenboek van Holland en Zeeland van 1278 tot 1291,
(Assen 1997).
Gemeenteatlas van de provincie Noord Holland, Kaarten van voor
1870, (Leeuwarden z.j.).
De Tielse kroniek tot 1566, (Amsterdam 1983).
Oorkondenboek Amsterdam tot 1400, (Amsterdam 1975).
Een Inventaris van goederen die graaf Floris V te Utrecht kort voor
zijn vermoording heeft achtergelaten, (Jb Oud Utrecht 1993).
Urkundenbuch für die Geschichte des Niederrheins oder des Erz-
stifts Cöln, der Fürstenthümer Jülich und Berg, Geldern, Moers,
Kleve und Mark und der Reichsstifte Elten, Essen und Werden 3dl.,

- (Düsseldorf 1840-58 - Aalen 1966).
- Lahnstein, P. Karel V, (Amsterdam 1980).
- Lambooj, H. Getekend land, Hollands Noorderkwartier, (Alkmaar 1987).
- Lange, A. Gids voor de Nederlandse kastelen en buitenplaatsen, (Amsterdam 1957).
- László, G. Steppenvölker und Germanen, (Budapest 1974).
- Le Coq Madeleine. Abrégé historique de la généalogie de la maison d' Egmont, (Parijs 1707).
- Lecturama. Wereldatlas, (~1985 Spectrum).
- Leeuwen, S. van. Batavia illustrata ofte oud-Batavien etc., ('s-Gravenhage 1685).
- Leydis, Johannes à. Divisiechroniek 1517.
- Linden, H van der. Diverse publicaties over rechtsgeschiedenis en waterschappen 1100- 1300.
- Lit, R. van. Kastelen en buitenplaatsen in Rijnland, (Zutphen 1983).
- Loos, J.A. van der. Geschiedenis van Amstelland tot het jaar 1300, (Amsterdam 1907).
- Lousse, Prof. Dr. Artikel over Lamoraal I en de slag bij St. Quintin.
- Maarlant, Jacob v. Spieghel Historiaal 1284/88.
- Man, J.P. de. Aanvulling studie Blokland, (Ned. Leeuw LVI 1938).
- Manca, Fulgencio Cocco y. Arbol genealogico del Excellentissimo senior don Phelipe Conde de Egmond, (Brussel 1679, Spaans).
- Manning, Dr. D.F. (red.). Onze lage landen, (Weert 1982).
- Marcellinus. Van sinte Swibertus Leven ende Miraculen (695), (Gedrukt Keulen 1508).
- Maris, A.J. De opkomst van de heren van Amstel, (Ned. Leeuw 72 -1955).
- Matthew, D. Atlas van de Middeleeuwen, (Amsterdam 1983).
- Mees, W.C. Lamoraal van Egmond, (Assen 1963).
- Meijer, Dr. C.H.Ph. Gysbrecht van Aemstel, tekst van Joost v/d Vondel, (Zutphen div. uitgaven).
- Meilink, P.A. Archieven van de Staten van Holland etc., ('s-Gravenhage 1929).
- Meilink, P.A. Egmondse geschiedbronnen, ('s-Gravenhage 1939).
- Meilink, P.A. Het archief van de abdij van Egmond 3 dl. ('s-Gravenhage 1951).
- Meilink, P.A. Inventaris van het Archief van Egmond in het Alg. Rijksarchief te 's-Gravenhage, ('s-Gravenhage 1951).
- Meischke, Ir. R. Het Nederlandse woonhuis van 1300-1800, (Haarlem 1969).
- Mensonides, H.M. Studie over Friese vlag, (Frieske Akademie Leeuwarden).
- Mey, J.P. De laatste Arkels tussen Holland en Gelre, (Holland 11 -1979).
- Meysing, N.J. Bijdrage tot de reconstructie van de abdij van Egmond, (Haarlemse Bijdragen 64 -1957).
- Mieris, F. van. Groot charterboek der graaven van Holland en Zeeland en Heeren van Friesland, 4 dln., (Leiden 1753-56).
- Mohr, W. Niederlothringen bis zu seinem Aufgehen im Herzogtum Brabant 11.- 13. Jahrhundert, (Saarbrücken 1967).
- Molen, S.J. van der. De Friezen, (Amsterdam 1981).
- Moll. Kerkgeschiedenis van Nederland I, 12, I.
- Mostert, M. (red). Communicatie in de middeleeuwen, (Hilversum 1995).
- Muiderberg symposium. Sinds **
- Mulder, A.W.J. Het kasteel Amerongen en zijn bewoners, (Maastricht 1949).
- Müter, H. Het ontstaan van de stad Tiel, (BGN IX -1955).
- Nederlandsche Leeuw. Tijdschrift De Nederlandsche Leeuw v/a **.
- Niermeyer, J.F. Diverse publicaties over Nederlandse geschiedenis.
- Niermeyer, J.F. Lotharingen en Friesland in overgangstijd 1075-1125, (Alg Gesch. Ned. 2 Utrecht 1950).
- Nierop, H.F.K. van. Van ridders tot regenten, (Holl. Hist. Reeks 1 -1984).
- NNBW. Nieuw Nederlands Biografisch Woordenboek 10 dl. (Leiden 1911-1937).

- Obreen, H.G.A. Bijdr. t.d. kennis v.d. middeleeuwse geslachten van Holland en Zeeland: De Heeren v. Voorne, (Ned. Leeuw 46 -1928).
- Obreen, H.G.A. Bijdragen tot de kennis der middeleeuwse geslachten, Teilingen en Brederode, (Ned. Leeuw 44 -1926 en 45 -1927).
- Obreen, H.G.A. De eerste jaren na de dood van Floris V. 2dl., (Bijdr. Vad. Gesch. en Oudheidkunde 5e reeks I en II 1913 en 1915).
- Obreen, H.G.A. Oorkonden 1259-99, (Bijdr. en Meded. v.h. Hist. Gen. 43 -1922).
- Obreen, H.G.A. Oorkondenboek van Holland en Zeeland tot het einde van het Hollandse huis 1299, (2e druk 's-Gravenhage 1937).
- Obreen, H.G.A. Geschiedenis van het geslacht van Wassenaar, (1903).
- Ohling, J. Ostfriesland im schutze des Deiches, (Leer BRD 1975).
- Oirschot, A. van Middeleeuwse kastelen van noord-brabant, (Rijswijk 1981).
- Olde Meierink, B. (red) Kastelen en ridderhofsteden in Utrecht, (2e dr. Utrecht 1995).
- Oldenborgh, J. van De fundamenten van het slot bij Egmond a/d Hoef, (De Ingenieur nr. 24 -1938).
- Ons Amsterdam Maandblad v/a 1949.
- Ons Voorgeslacht Periodiek v/a **.
- Opperman, O. Fontes Egmundenses, (Utrecht 1933 in WHG, 3e serie, 61).
- Opperman, O. Annales Egmundenses, in Fontes, (Utrecht 1933 in WHG, 3e serie 61).
- Oud Alkmaar Maandblad v/a 1976.
- Oud Alkmaar Periodiek v/a 1976.
- Pauli, T. Adelskroniek over de Heren van Arkel, (Gedrukt door A. Mattheus in Analecta V c.a. 1735).
- Pauli, T. Chronicon Universale 3dl, (c.a. 1475).
- Pauli, T. Van sinte Swibertus Leven ende Miraculen, c.a. 1475.
- Peteghem, P.P.J.L. van De Raad van Vlaanderen en staatsvorming onder Karel V 1515-1555, (Nijmegen 1990).
- Petri, Suffridus De Frisorum antiquitate et origine, (Keulen 1590).
- Pijnenburg, W.J.J. (red.) Middelnederlands lexicon, (Amsterdam 1997).
- Ploetz, Dr. K. Kalender der wereldgeschiedenis, (Utrecht 1962).
- Pörtner, R. Bevor die Römer kamen 0-25v. Chr. (RoRo München 1975).
- Pörtner, R. Das Römerreich der Deutschen 911-1125 (RoRo München 1975).
- Pörtner, R. Die Erben Roms 250-917, (RoRo München 1972).
- Pörtner, R. Die Wikinger Saga 793-1200, (RoRo München 1975).
- Pörtner, R. Mit dem Fahrstuhl in die Römerzeit 113v. Chr.-610, (RoRo München 1974).
- Presser, Dr. J. De tachtigjarige oorlog, (Amsterdam 6e dr. 1978).
- Presser, J. De Tachtigjarige oorlog, (5e druk, Amsterdam 1975).
- Prüm, Regino Reginonis abbatis Prumensis Chronicon, (uitg. F. Kurze MGH, SS. Hannover 1880).
- Readers Digest (red.) Erfgoed van Nederland, (Amsterdam 1979).
- Rechteren Altena, H.H. van (red.) De Vikingen in de Lage Landen getoetst aan de Danelaw, (IPP, working paper 1).
- Ree Scholtens, G.F. van der Deugd boven geweld. Haarlem 1245-1995, (Hilversum 1995).
- Renaud, J.G.N. De Nieuwburg bij Oudorp, (Alkmaars Jrb. 1971).
- Renaud, J.G.N. Het kasteel Duurstede, (Spiegel Historiae 13-4 -1978).
- Renaud, J.G.N. Uit de bouwgeschiedenis van het slot op den Hoef, (Oudheidkundig Jrb. Dl. 7 -1939).
- Rietstap, J.B. De wapens van den tegenwoordigen en den vroegeren Nederlandschen adel, (Groningen 1890).
- Rietstap, J.B. Handboek der wapenkunde, 4 dl., (Bew. C. Pama, Leiden 1961).
- Rijks Geologische dienst Kaarten van Alkmaar West en Oost, (Haarlem 1987).
- Rijksmuseum Alle schilderijen van het Rijksmuseum Amsterdam, (Haarlem 1976).
- Rinzema, A.J. Ubbo Emmius als historicus in Ubbo Emmius een Oostfries geleerde in Groningen, (Groningen 1994).

- Rode boekje Nederlands Adelsboek.
- Roeder Baumbach, Dr. I. von Versieringen bij blijde inkomsten,
(Maerlant bibl. XIII Antwerpen 1943).
- Roefs, V.J.G. De Egmondse Abtenkroniek van Johannes a Leydis O. Carm.,
(Sittard 1942).
- Roghman, R. Kasteeltekeningen,
(red. H.W.M. van der Wyck, Alphen a/d Rijn 1989).
- Rolle, S Aantekeningen bij Velsens vroege verleden, (Velsen 1998).
- Rombach, Mr. J.H. Het huis ter Coulster bij Heiloo, (Heiloo 1983, Ver. Oud Heiloo).
- Romein, A. en J. De lage landen bij de zee, (3e druk, Utrecht 1949).
- Romein, J. Geschiedenis van de Noord-Nederlandsche geschiedschrijving in
de middeleeuwen, (1932).
- Roosbroeck, Dr. R. van Filips II, (Den Haag 1983).
- Royen, R. van Asterix en de waarheid, (Amsterdam 1999).
- Runciman, S De val van Constantinopel 1453, (Haarlem 1979).
- Sarfati, H. Kasteelbouw en -bouwers in Holland, opgravingen N. en Z.-Hol-
land, (Holland I -1969).
- Saxenspiegel 13e eeuws, (De Geer v. Jutphaas 1888).
- Scarlensis, Ocko Croniicke, ende warachtige beschryvinghe van Vrieslant etc., 970,
(Leeuwarden 1597).
- Schaar, J. van der Woordenboek van voornamen, (Utrecht 1964).
- Scheen Wzn v. Kerkwerf Cronike v. Vrieslant 1476, (Hs Leiden BPL 76).
- Schilfgaarde, A.P. Zegels en Genealogische gegevens van de Graven en Hertogen van
Gelre, (Arnhem 1967).
- Schilfgaarde, Mr. A.P. van Het huis Berg, (Maastricht 1950).
- Schilstra, J.J. In de ban van de dijk, (Hoorn 4e dr. 1982).
- Schlüter, W. Kalkriese - Römer im Osnabrückerland, (Rasch 1993).
- Schmelzer, W. Studie Houutil, (Collectie Aanwinsten Alkmaar nr. 941-948).
- Schmidt, C. Om de eer van de familie. Het geslacht Teding van Berkhout
1500-1950, (Amsterdam 1986).
- Schöffler, Dr. I. De lage landen van 1000 tot 1780, 2 dl., (Amsterdam 1978).
- Schoorl, H. De bedijking van de Bergermeer, (Alkmar. Jb VI -1970).
- Schoorl, H. Het graafschap Holland omstreeks 1300,
(Muiderberg Symp. 2 's-Gravenhage 1982).
- Schoorl, H. 't Oge 1250-1614, (Holl. Studiën 11 Hillegom 1979).
- Schreiber, H. De Goten, (Amsterdam 1979).
- Schrieck, M. van der Waar stond de Regale Abdij van Egmond,
(Onderzoekingen z. pl. en jaar).
- Schwennicke, D. Europäische Stammtafeln, Neue Folge, (Marburg 1980).
- Scriverius, P. Beschrijvinge van alle de Graven van Holland, Zeeland ende
Vriesland, ('s-Gravenhage 1678).
- Scriverius, P. Het oude Goutsche chronycxken etc., (Amsterdam 1663).
- Scuyf, J. Heidens Nederland, (Utrecht 1995).
- Sesam Atlas bij de Wereldgeschiedenis 2 dl., (Baarn 1965).
- Setton, K.M. De Renaissance, (Nat. Geogr. Bussum 1977).
- Setton, K.M. Riddertijd, (Nat. Geogr. Bussum 1977).
- Siebmacher, Wappenbuch, diverse uitgaven.
- Sierksma, Kl. De Gemeentewapens van Nederland, (Utrecht 1960).
- Sierksma, Kl. Nederlands Vlaggenboek, (Utrecht 1962).
- Smit, H.J. De rekeningen der graven en gravinnen uit het Henegouwse huis
2 dl., (Utrecht 1924-29).
- Snoy, R.G. Diverse andere publicaties over deze periode.
- Snoy, R.G. Cronyke van Hollant, voortzetting van Goudanus, 1620.
- Snoy, R.G. De Rebus Batavcis Libri XIII, (Frankfurth 1620).
- Spaen, W.A. van Historie der Heeren van Amstel, etc., (1807).
- Speelwagen Periodiek v/a **.

- Spiegel Historiae
Starke, H.D. Maandblad v/a **. Die Pfalzgrafen von Sachsen bis zur Entstehung des jüngerer Reichsfürstenstandes, (Dissertatie Kiel 1953).
- Stearns, M. Charlemagne, (London 1971).
- Steenstra, H.W. Geschiedenis van Friesland, (Reprint van 1843 Leeuwarden).
- Steur, A.G. van der Johan van Duvenvoirde en Woude 1547-1610, (Holl. Studiën 8 Dordrecht 1975).
- Stoke, Melis Rijmkroniek, (diverse uitgaven de oudste is van 1591).
- Stöver, H.D. De Romeinen, (Baarn 1976).
- Straviensis, Cappidus Volkome historie van Vriesland 920.
- Suyrmondus, P. Cronyke der Edele Heeren van Egmont.
- Tacitus, P.C. Romeins geschiedschrijver 55-120. De origine et situ Germanorum, (Druk J.G.C. Andresen 1971).
- Tamse, Dr. C.A. (red.) Nassau en Oranje, (Alphen a/d Rijn 1979).
- Teitler, H. De opstand der Batavieren, (Hilversum 1998).
- Tilmans, C.P.H.M. Aurelius en de Divisiekroniek van 1517, (Holl. Studiën 21 Hilversum 1988).
- Tilmans, C.P.H.M. Cornelius Aurelius en het ontstaan van de Bataafse mythe in de Hollandse geschiedschrijving, (in Ebels- Hoving e.a -1987).
- Tilmans, K. Toison d'or; La toison d'or. Cinq Siècles d'Art et d' Histoire, (Brugge 1962).
- Tol, D. van De orde van de Hollandsche tuin 1387-1418, (Ned. Leeuw 114 - 1997).
- Troeyer, P.B. de Lamoraal van Egmont, (Brussel 1961).
- Uitterhoeve, Drs. A. Annales Egmondenses, Ned. vert., (Alkmaarse cahiers dl. 1 Alkmaar 1990).
- Verhoeff, J.M. De oude Nederlandse maten en gewichten, (Publ. Meertens inst. 3 - 1982).
- Verhoofstad, P.M. Geschiedenis van Purmerend, (1947).
- Verhoog, J.H. Ovoltooide roem. Brederode 1203-1473, (Bergen 1997).
- Verwey, G. Geschiedenis van Nederland 3 dl., (Amsterdam 1987).
- Verwey, G. Geschiedenis van Nederland, (Paperback Amsterdam 1983).
- Vis, G.N.M. De vita sancti Adalberti confessoris, (Ned. Hist. Bronnen uitg. Ned. Hist. Gen. VII, 's-Gravenhage 1987).
- Vis, G.N.M. (red.) In het spoor van Egbert, (Hilversum 1979).
- Volborth, C.A. von Heraldiek, (Amsterdam 1985).
- Vos, Leon de Dirk Wouters. Genealogische kroniek van het geslacht van Egmont, (Zottegems Jb 1968).
- Vos, Leon de Het proces van Egmont, (Zottegems Jb 19-1972/74, 26-1983 en 30-1987).
- Vosterman van der Oyen, A.A. Stam- en Wapenboek van aanzienlijke Nederlandsche familiën, (Groningen 1885).
- Wagenaar, J. Vaderlandse Historie, (Amsterdam 1782).
- Wedgwood, Dr. C.V. Willem de Zwijger, (Amsterdam 1979).
- Wijk, Jhr. Dr. H.W.M. van der De kasteeltekeningen van Roelant Roghman 1, (Alphen a/d Rijn 1989).
- Wijn, H. van Iets nopens de Vernielingen der Egmonder Abtdije en Boekerije, (Huiszittend Leeven I 4e stuk -1804).
- Wijn, H. van Necrologium Egmondense, (Huiszittend leeven II, 1812).
- Wildeman, M.G. Het voorgeslacht van Joost van Egmond, (Wap. 16/17 -1913).
- Wilson, D.M. De Vikingen, (Bussum 1973).
- Winkler-Prins Encyclopedie 7e druk 20 dl, (v/a 1966).
- Winter, J.M. van Adel, ministerialiteit en ridderschap 11e-14e eeuw, (NAGN, II Haarlem 1982).
- Winter, J.M. van Ansfried en Dirk, twee namen uit de Nederlandse geschiedenis van de 10e en 11e eeuw, (Naamkunde 13 -1981).

- Winter, J.M. van De middeleeuwse ridderschap, (TvG 84 -1971).
Winter, J.M. van Dirk I bis, een nieuwe Hollandse graaf, (Holland 15 -1983).
Winter, J.M. van Ridderschap, (Bussum 1976).
Wolters Noordhoff Grote Provincie Atlas 1: 25000, (Groningen 1988).
Wortel, Th. P.H. Alkmaar en de commocie vant casenbroot,
(West-Frieslands oud en nieuw 33 -1966).
Woude, C. van der Kronyck van Alckmaer, (Reprint 2e druk 1645 Schiedam z.j.).
Zagwijn, W. De ontwikkeling van het Oer-IJ estuarium en zijn omgeving,
(Westerheem XX -1971).
Zantkuijl, H.J. Bouwen in Amsterdam 5 dl., (Amsterdam 1975).
Zentner, C. De grote geïllustreerde wereldgeschiedenis, (Deurne 1972).
Zybrandus, M. Cronyke der Edele Heeren van Egmont.

Woordenlijst

advent	voorbereiding op kerstmis
aflaat	vermindering van schuld
Alfyn	Alphen
amarius	cantor
Ambacht	rechtsgebied van een Heer
Ambocht	Ambacht (Heerlijkheid)
amorisatie	het van een wereldlijk goed een kerkelijk goed maken
antiphon	wissel of beurtzang bij een psalm
Argilles	Alger / Algiers
Asega	rechter
Baljuw	ambtenaar van de landsheer
baseliek	grote kerk
beneficie	onvervreemdbaar inkomen uit een ambt
berchsghe	bergje
Berthoenen	Bretoenen / Bretagne
bet	beter
Bevaert	Bedevaart
bluedig	bloedig
Bochu	Bossu
boorse	beurs
bourren	boeren
breve	Pauselijke eenvoudige brief
brevier	boek met korte vorm van koorgebed
broek	moerassige grond
bulle	Plechtige oorkonde
butter	boter
Candien	Kreta
cantor	voorzanger
cappa	mantel met kap
cappart	monnik gekleed in mantel met kap
Carmarlant	Kennemerland
cellarius	keldermeester
certyn	waarlijk
cijs	belasting
clericus	klerk
coadjutor	vervanger
codde	knuppel / goedendag
collegiale kerk	kerk van een kapittel
combe	tombe / grafplaat
commandeur	overste
commende	kerkelijk beneficie waarvan de bezitter wel de inkomsten geniet maar niet de geestelijke verplichtingen waarneemt
communiteit	kloostergemeenschap
concilie	algemene kerkvergadering
concordaat	verdrag tussen de Heil. Stoel en de Staat
congregatie	groep kloosters met een gemeenschappelijk kapittel binnen een kloosterorde
conservatorium	Pauselijke beschermingsbrief

consistorie	vergadering van Paus en kardinalen
consultor	Pauselijk raadsheer
Coolen	Keulen
crone	kroon / munt
crult	gekruild
cryschher	krijgshere
Cryt	Krijt / plein voor de Abdij
cura animatum	zielzorg
curatus / cureit	geestelijke belast met ziekenzorg
cuse	knots / wapen
custos	koster
decanus / deken	in een klooster hoofd over een deel van de monniken
del	kom in de duinen
doechde	dienst / gunst
doechden	deugden
doechterliken	deugdzame
dormitorium / dormter	slaapzaal in een klooster
dos	bruidschat / stichtingskapitaal
Douarie	weduwenbezit
drecht	oversteekplaats / overtoom
due	toen
dwael	dwijl / doek / sjaal
dyf	dief
eelman	edelman / adellijk heer
Egmond	Egmond als plaatsnaam
Egmont	Egmont als geslachtsnaam
elect	gekozen, maar niet gewijd bisschop of abt
encycliek	Pauselijke zendbrief
epistolare	epistelboek bevat Nieuwe Testament. Uitgezonderd de Evangelien
ervige	erfpachtigde / langdurige
es	hoog gelegen bouwland omgeven door een weg es / eng / enk bouwgrond
eseloer	ezelsoor
evangelarium	evangelieboek
excommunicatie	uitsluiting van deelname aan de kerkgemeenschap
faceien	beroertigheden
faceet	facétieux / boertig
fine	fijn knap / welopgevoed / gecultiveerd
fundatie	fijne / arm aan goederen
geboert	gift bestemd voor het jaarlijks verrichten van diensten
gedestruweerd	gebeurd
geest	vernietigd
gehengen	hoog gelegen zandrug
gehult	dulden / verdragen
geleden	gehuldigd
gemarchi	bekend
generaal kapittel	grens
genoet	bijeenkomst van afgevaardigden van meerder kloosters
gerockent	genodigd
gers	berokkend
geschicht	maat voor bouwland = 1/3 morgen
getijden	gezonden
gehylect	delen van het koorgebed
gheluwen	gehuwd / uitgehuwelijkt
	gele

ghewrect	gewekt
glosse	toelichtende tekst in de marge
goods ridder	Gods ridder (Heil. Graf)
Gorrikom	Gorkum / Gorinchem
graduale	boek met gezangen
graft	gracht
haestig	driftig
hargen	haag, grens / landweer
Heer	Heir / legermacht
Heer	oude adellijke titel
hoer	haar / hun
hoeve	maat voor bouwland = 8 1/2 want (in Egmond 32 morgen)
hoeve	huis met bijgebouwen
hof (stede)	huis met bijgebouwen
homilie	preek met uitleg van het evangelie
horn	hoek
Hotel	huis
hout	bos, grens/ landweer
Hueve	hoeve / op de Hoef
Huis	aanzienlijk huis / kasteel
huyden	heden
hymnarius	hymnenboek / gezangenboek
incorporatie	onderwerping van een parochiekerk aan een klooster of kapittel
indult	Pauselijke gunst
	installatie het officieel in het bezit stellen van
interdict	uitsluiting van een groep aan de kerk
investuur	symbolische verlening van een geestelijk ambt door een wereldlijke machthebber
jammar	jammer
jurisdictie	grens
kanunnik	lid van een niet kloosterlijk kapittel
kapittel	vergadering van in gemeenschap levende geestelijken
kapittelhuis	zaal plaats van bijeenkomst van een kapittel
kelderwaerder	kelderbeheerder
kellenaar	keldermeester
Knape	nog niet tot ridder geslagen man
koog	buitendijks land
koor	deel van het kerkgebouw waar de getijden gezongen worden
kreek	waterloop in begroeid gebied
lantsknecht	strijder / soldaat
lauden	ochtendgebed
lectionarium	lezingenboek
leek	water / meer
legaat	Pauselijk afgezant
lesum	achtervoegsel bij waterbenaming b.v. Ve-lesum
maat / mede	hooiland
made	hooiland
mandatum	ceremoniële voetwassing
manse	grote boerderij (~ 16 ha.)
mare	zee of groot water
margen	morgen / landmaat
martyrologium	beknopte levensbeschrijving van heiligen
Melanen	Milaan
mer	maar
missaal	boek met teksten voor de viering van een mis
mitten	met den

momboir	zaakwaarnemer / voogd
moor	moeras
more	veenontginning
morgen	maat voor bouwland
Morse	Murcia / Stad in Spanje
mud	mud / graanmaat
mueder	moeder
muet	moed
necrologium	boek met namen van overledenen
nes	vooruitspringende hoek bij rivieren
noese	neus
nol	kruin van een dijk of duin
novale tienden / rottiende	tienden op nieuw ontgonnen land
novice	nieuwkomer zonder gelofte
observantie	het onderhouden van de kloosterregel
oerde	orde
officiaal	Bisschoppelijke rechter
ommeloep	kruisgang
ordinarius	bezitter van de gewone rechtsmacht
overgeleit	geopperd / besproken
Pauws	Paus
pays	vrede
periculen	gevaren
pincke	pink / kleine vissersboot
plebanus	priester belast met zielzorg / pastoor
prebende	schenking
Predicaeren	Predikheren
prior	eerste ambtsdrager na de Abt
procurator	econoom
proost	plaatsvervangend Abt
psalterium	psalmenboek
reliken / relikwieën	overblijfselen van heiligen
resignatie	afstand doen
retabel / rentabel	achterwand van een altaar
rode	ontginning / ontbossing
roese	reus
roet	rood
rotulus	rol met namen
rubriek	voorschrift ter regeling van de eredienst
ruwynen	ruines
Rynegom	Rinnegom
sander jaer	het jaar erop
schild	schild / munt
schildboertighe	persoon die gerechtigd is een schild te dragen / ridder
schisma	kerkscheuring
Schoerell	Schoorl
scholaster	hoofd van een klooster- of kapittelschool
schor	kwelder, buitendijks
schoyre	schouder
scriptorium	schrijfzaal
simonie	omkoperij
soen / soun	zoen / vredesovereenkomst
spel	spel / twist
stallagie	stalling
starf an	erfde op
stet	losplaats

stong	stond
strang	strand
successoer	opvolger
suppliek	verzoekschrift om een Pauselijke gunst
suspentie	tijdelijke ontzetting uit een geestelijk ambt
tins	belasting
translatie	overbrenging van stoffelijke overschotten
tue	toen
tuegemackt	ertoe gebracht / overgehaald
tyns	belasting
vacatio	het openstaan van een ambt
vaderslant	vaderland
varde	ver
veld	onverdeeld land
ven	weidegebied
Venegien	Venetië
venne	veen
Ver	Vrouwe
vernuyde	vernieuwde
versaeckt	benauwd / bevreesd
versoecken	bezoeken
vertoghen	vertrokken
verwoyst	verwoest
vespers	avondgebed
victalie	victuailles / mondivoorraad
vierschoten	vierkantig
visitatie	onderzoek naar de observantie
Vita	levensbeschrijving van een heilige
vivarus	plaatsvervanger / waarnemer
vlyude	vloeide
vocabulen	benamingen
vonte	doopfont
voorde	hooggelegen weg
voorde	doorwaadbare plaats
vransche	Franse
vroem	kloek / strijdvaardig
vroemheyt	kloekmoedigheid
waard	geheel door water omgeven land
waerder	toezichthouder / beheerder
waerlicken	wereldlijken
want	maat voor bouwland = 1/2 gers
Waszerhar	Waterheer / Heer van een tol
wrren	uren
wtgenomen	uitzonderlijk
wtgeseyt	uitgezonderd
wyen	wijden
zwaag	laaggelegen weiland
zwet	grens
zwetsloot	grens- afwateringssloot

Munteenheden

Naam	Ook genoemd	Tegenwaarde
As	Romeins pond	Koperen staaf van 327 gram
Denarius	Denarie Oudromeinse zilveren munt	1/20e Ons = 1/12e Schelling
Libra	Pond (zilver) Oude rekenmunt	20 Schellingen = 12 Ons = 240 Denariën
Obolus	Obool zilveren munt	1 Penning = 0,5 Denario
Pond goud		12 pond zilver = 12 pond zuivere Denariën
Pond (zilver)	Talent	20 Schellingen = 12 Ons = 240 Denariën
Marca	Mark	16 Schellingen = 192 Denariën
Ons	Unica	20 Denariën
Penning		0,5 Denario
Schelling		12 Denariën
Soldius	Schelling	12 Denariën
Unica	1/12 As Ons	27,25 gram (goud) 20 Denariën

■ Pond= 240 Denariën

■ Ons = 20 Denariën

■ Schelling = 12 Denariën

| 1 Denarie

Bronnen:

Hofdijk, deel 3. blz. 313.

Woordenboek Latijn/Nederlands, Prof. dr. H. Pinkster (1998).

Bijlage

Egmont in de 14e eeuw

Over de Heren van Egmont die in de 13e en het begin van de 14e eeuw leefden, bestaat onduidelijkheid voor wat betreft hun familie-relaties.

Daarom wil ik in deze bijlage de hierop betrekking hebbende bronnen nog eens uitvoerig onder de aandacht brengen.

Dr. A.W.E. Dek begint zijn Genealogie der heren en graven van Egmond (1958) op blz. 9 met:

I. Wouter v. Egmond (Kwade Wouter)

Vermeld op 03-11-1200 als “homines comitis” bij het vredesverdrag met Brabant.

Hij schonk samen met Antonius de Gelmen het goed Albrantswaart in het land van Putten aan de abdij Ter Does, hetgeen in 1201 door graaf Dirk VII werd bevestigd.

Hij vocht met graaf Willem I in de Loonse oorlog (1204-05) aan het hoofd van de Kennemers, samen met Banjaert, Heer v. St. Aagtenkerke (Beverwijk). Zijn slot op de Hoef werd verwoest.

Hij was gehuwd met een zekere Mabilia. Hij † 13-09-1208.

Dek noemt van hem 3 kinderen:

- Willem I (II-A). Zie onder.
- Wouter (I-2).

Vermeld in 1221 te Antwerpen als getuige van graaf Willem I. Gestorven vóór 23-07-1223.

- Gerard (II-B). Zie blad 2.

Stamvader van de heren v. Egmond-Merenstein.

II-A. Willem I

Heer v. Egmond en advocatus van de abdij.

Dek is over hem erg summier.

Hij wordt op 28-08-1215 en **-07-1221 vermeld in het gevolg van de graaf van Holland.

Hij huwde een zekere Badeloch († 27-04-1244).

Hij sneuvelde in een strijd tegen de Stadingers aan de Elbe op 17-05-1234.

Uit dit huwelijk kwam één zoon, Gerard (III-A) voort.

III-A. Gerard

Heer v. Egmond. Hij bezocht het Heilige Land. Op 08-10-1229 liet hij een kapel wijden in het Slot op de Hoef.

Hij huwde 1e Beatrix v. Haarlem [OHZ II-106] en 2e een zekere Mabilia († 20-04-1262).

Hij † 25-12-1242.

Uit zijn 1e huwelijk kwam Willem II (IV-A) voort. Uit welk huwelijk Sophia (III-2) stamde, is niet bekend.

III-2. Sophia

Zij huwde heer Jacob van den Woude, ridder (vermeld in 1280 en 1293).

Zij † 03-03-1309.

IV-A. Willem II

Heer v. Egmond. Hij volgde in 1242 zijn vader op onder voorgedij van Wouter v. Egmond die nog in 1248 als zodanig vermeld wordt. Hij was een gunsteling van graaf Floris V. Na diens dood vertok hij naar Engeland om het huwelijk van graaf Jan I bij te wonen.

Hij huwde een zekere Ada † 20-01-1297.

Hij † 20-03-1304 en werd in de kloosterkerk te Egmond begraven.

Uit dit huwelijk kwamen Gerard (V-A) en Halewine (IV-2) voort.

IV-2. Halewine

Zij wordt vermeld in 1266-1276.

Zij huwde heer Hendrik van Cuijck, burggraaf van Leiden († 12-01-1319).

Haar † datum is niet bekend.

V-A. Gerard

Heer v. Egmond. Hij wordt vermeld in 1283 en 1288. Hij was borg voor graaf Floris V in 1292.

Hij vergezelde zijn vader naar Engeland. In 1299 trad hij op als borg voor heer Jan v.

Renesse. In 1299 was hij getuige voor graaf Jan I.

Hij huwde Elisabeth van Stienen († 16-12-1297).

Hij † (vóór zijn vader) op 18-05-1300.

Tot zover de hoofdtak volgens Dek.

Op blz. 76 vervolgt hij met de heren van Egmond-Merenstein. Deze gegevens heeft hij in hoofdzaak ontleend aan artikelen van Jhr. P. en Jhr. Mr. W.A. Beelaerts van Blokland in de Nederlandse Leeuw uit resp. 1938 en 1914.

Dit Hoofdstuk is toegevoegd als een informatieve Bijlage.

II-B. Gerard Woutersz. van Egmond

Hij werd in 1208 ridder genoemd.
De naam van zijn vrouw is onbekend.
Hij † 24-02-1217 (?).
Hij had en zoon, Wouter (III-B).

III-B. Wouter van Egmond

De naam van zijn vrouw is onbekend.
Hij † 29-05-1223. Hij had vijf zonen:

- Lubbert, abt van Egmond † 05-08-1263 (IIIB1).
- Arnhold (IV-B). Zie onder.
- Nicolaas, ridder (III-B3).
- Wouter (Stoutkind) (IV-C). Zie onder.
- Menso, mogelijk de vader van abt Hugo Mensonius (III-B5).

IV-B. Arnhold van Egmond

Hij kocht in 1252 land van zijn broer abt Lubbert. Hij was leenman van de abdij in 1264 en 1267.
De naam van zijn vrouw is onbekend.
Hij † 07-07-1275. Hij had een zoon, Gerard (IVB1) en een bastaardzoon, Wouter de Vriese (IVB2). Zie onder.

IV-B1. Gerard v. Egmond

In 1293 wordt hij vermeld als leenman van de abdij. Hij huwde een zekere Femeijnse.
Hij † 31-03-1332.
Hij had een zoon, Willem (IV-B1a), een dochter, Machteld (IV-B1b) en een bastaardzoon, Dirck Screvel (IV-B1c).

IV-B1a. Willem Gerardszoon Ser Arnoudszoon v. Egmond

In 1352 verkocht hij al het goed hetgeen hij van zijn moeder geërfd had aan zijn zuster. In 1354 wordt hij voor het laatst vermeld. Hij huwde Adelis Collaerd Catsdochter. Dek noemt van hem geen † datum en kinderen.

IV-B1b. Machteld v. Egmond

Zij huwde Splinter Haes. Zij verkochten in 1354 enig land onder Egmond en Limmen. Hun recht op de erfenis van haar moeder stonden zij in 1355 af aan Ijsbrant van der Schure. Dit op verzoek van haar broer uit 1354.

IV-B1c. Dirck Screvel

Abt van Egmond. Hij † 29-09-1335.

IV-C. Wouter v. Egmond (Stoutkind)

Ridder. In 1248 was hij voogd van heer Willem II v. Egmond. Hij werd op 10-03-1250 door Simon van Haarlem beleend met

goederen onder Heemskerk en kreeg daarbij recht op 100 hoenders per jaar uit Limmen. Dek noemt geen naam van zijn vrouw. Hij † na 1266. Vermoedelijk sneuvelde hij op 20-08-1272 samen met zijn zoon Willem bij Heiloo.

Hij had twee kinderen; Gerrit (IV-C1) en Floris (V-B).

IV-C1. Gerrit Heer Wouterszoon

Hij wordt in 1297 vermeld. Hij huwde Alijt uytter Wijck, dochter van Willem, heer van Brederode. Aangezien zij de visserij van IJselmonde had kwijtgescholden, ontving zij in 1320 van graaf Willem III levenslang 30 pond uit de Bede van Waterland.
Zij † 25-07-1333. Hij † vóór 29-08-1320.
Dek noemt geen kinderen.

V-B. Floris heren Wouterszoon

Hij komt niet voor met de achternaam van Egmond (mogelijk een bastaardzoon). In 1296 was hij kastelein van Medemblik en in 1298 baljuw van Hoogwouderambacht en Drechterland.
Dek noemt van hem geen echtgenote en † datum.
Hij had een zoon, Aelbrecht (VI-B).

VI-B. Aelbrecht Floris heren Wouterszoon van Egmond

Hij was in 1306 gegoed te Beverwijk. Hij kreeg in 1329 als beloning voor de diensten die zijn vader de graaf van Holland had bewezen, 8 pond/ jaar in recht leen. Hij werd in 1335 door heer Jan van Polanen beleend met land te Opmeer. Hij verwierf in 1335 het Bredeweer (een stuk land, in de ban van Alfen, groot 36 morgen) in vrij eigendom. Hij was gehuwd (vóór 14-07-1329) met Elisabeth van den Woude, dochter van Jacob van den Woude en Sophia van Egmond (zie blad 01). Dek noemt van hem geen † datum.

Hij had twee zonen; Jan en Wouter. Zij voerden beide de toenaam van Merenstein.

IV-B2. Wouter de Vriese

Hij was baljuw van Kennemerland.
Hij sneuvelde op 20-08-1272 te Heiloo in een strijd tegen de West-Friezen. Dek noemt van hem geen echtgenote of nakomelingen.

Tot zover Dek

Opgemerkt dient te worden dat Dek als wetenschapper, alléén melding deed van hetgeen met oorkonden etc. kon worden onderbouwd.

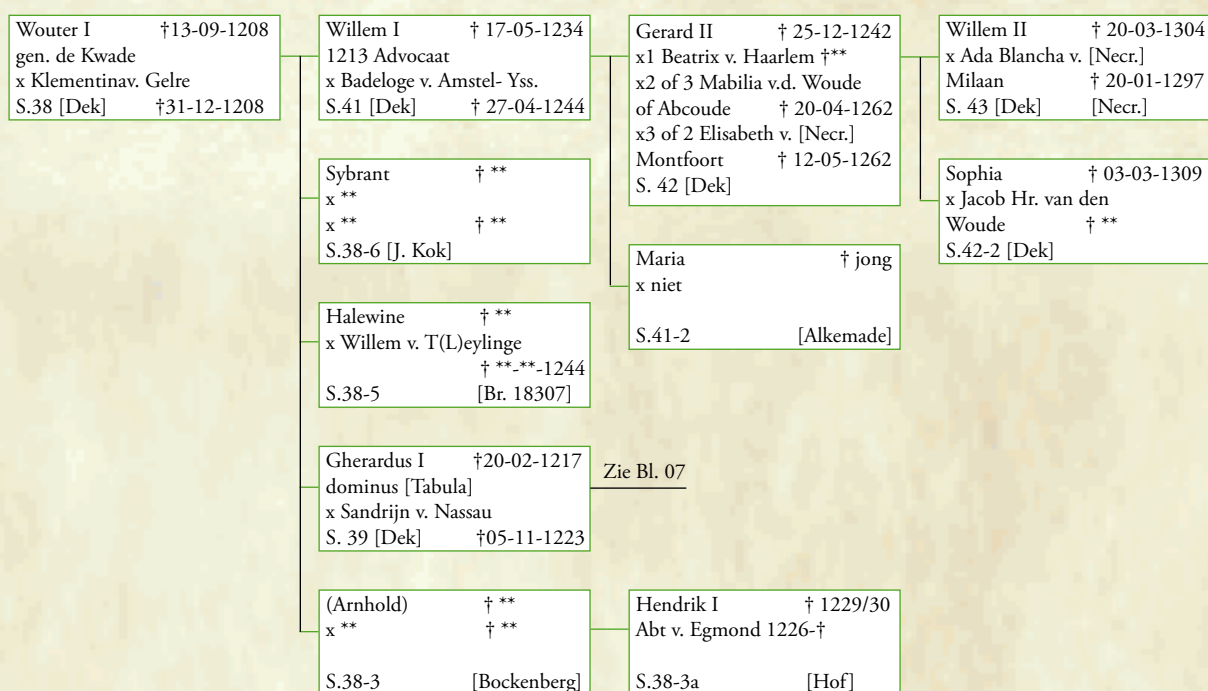

In de volgende verantwoording verwijs ik naar de bronnen die mij bekend zijn.
Bezien we als eerste de hoofdtak.

S. 41. Willem I Dek. II-A

Volgens Dek wordt hij op 28-08-1215 en **-07-1221 vermeld in het gevolg van de Graaf van Holland.

Hij huwde Badeloch die op 27-04-1244 stierf. Hij sneuvelde op 17-05-1234 in een strijd tegen de Stadingers aan de Elbe.

- Beiden worden genoemd in het Necrologium; hij op 18-05-1234 en zij op 27-04-1244. Beiden schonken jaarlijks 10 Schellingen. Volgens het Necrologium liet hij een kapel bouwen te Rinnegom.

- In het Brusselse handschrift 18307 komt hij voor als de eerste zoon van Wouter I (S. 38). Hij stichtte in 1229 de kapel bij het kasteel op de Hoef. Hij stierf in Stadingerland op 17-05-1234. Hij huwde Badeloch, dochter van Engelbert, heer v. Amstel. Zij † 05-05-1244 en werd in de kapel bij het kasteel begraven. Zij hadden twee kinderen.

Daarnaast beschikken we over de volgende bronnen:

- In 1199 wordt hij vermeld in een oorkonde. [Bergh OHZ, I- 180]

- In 1212 is hij getuige van Graaf Willem I van Holland. [Bergh OHZ, I- 227]

- Reg. 22: 1213. [ARA Egm. inv. 3 fol. 23 en inv. 100, gedrukt Fontes blz. 244, Bergh OH, I- 239] Lubbertus (I v. Rijswijk), abt in Ecmunde verleent zijn getrouwen Wilhelmus, advocaat van de kerk van Ecmunda, de advocatie en alle leengoederen, welke deze van de kerk houdt, met voorwaarde, dat na Wilhelmus overlijden zijn dochter de advocatie met het leen zal ontvangen, indien hij geen wettigen zoon nalaat, en dat zijn oudste broeder zal opvolgen, wanneer hij geen wettige dochter nalaat. *1

Het geslacht v. Rijswijk was vlg. Hof verwant aan de v. Egmonds.

- Reg. 24: 28-08-1215. [ARA Egm. inv. 98 en inv. 1 fol. 20vo en inv. 3 fol. 24vo, gedrukt Fontes blz. 247 en 250, Koch OHZ, I nr. 357, Kruisheer nr. 72]

Wilhelmus, graaf van Hollandia, oorkondt, dat in het geschild tussen Lub(b)ertus, abt van Ekmonda en Wilhelmus Walterusz. van Ekmonda over de advocatie, over zekere rechten, door dezen -buiten diens leen- *2 uitgeoefend binnen Aremmersweth en Wimmemersweth, alsmede over tolinkomsten in (Egmond) en in Alcmare, na overleg van mannen (homines) van de graaf en van de abdij, met goedvinden van beide partijen overeengekomen is, dat genoemde Wilhelmus zijn rechten, door hem als leen gepretendeerd, slechts voor den duur van zijn leven en bij wijze van gunst zal hebben; dat de abt en Wilhelmus tezamen de rechtsmacht op nader beschreven wijze zullen uitoefenen; dat Wilhelmus de boeten zal ontvangen t.w. 2 denarii bij den lagen ban; 2 soldi bij den hogen ban en 2 denarii of een hoen bij schouwzaken; dat Wilhelmus geen van de ministerialen van de abdij tot diensten zal mogen verplichten en dat een nader genoemde groep van personen tot de abdij in betrekking staande niet aan het recht van genoemden Wilhelmus onderworpen zullen zijn.

*1: Hieruit volgt dat Willem I in 1213 gehuwd was en een dochter en een broer had. Opmerkelijk is dat zowel de advocatie als de leengoederen over konden gaan op een dochter.

*2: Hieruit blijkt duidelijk dat Willem I naast de advocatie nog andere rechten buiten zijn leen had. Mijnsinziens worden hier de Heerlijke rechten bedoeld.

- **-07-1220 Medezegelaar van een oorkonde betreffende een huwelijksgeve door Graaf Willem I. [Koch OHZ, I nr. 405, Kruisheer nr. 83]
- 1220/22 Getuige bij het verlenen van handvesten aan Dordrecht. [Koch OHZ, I nr. 406, Kruisheer nr. 84]
- 1222 Getuige van Graaf Willem I betreffende Rijnsburg. [Koch OHZ, I nr. 423, Kruisheer nr. 91]
- Hij kreeg op 23-07-1223 toestemming van Graaf Floris IV om van de 12 morgen grond in de Poel die hij van hem in leen hield, 1 morgen aan de Abdij van Egmond en 1 morgen aan de Abdij van Rijnsburg in vrij eigendom te schenken. [Bergh OHZ, I nr. 283, Kruisheer nr. 97]
- Op 29-04-1224 schonk Graaf Floris IV Nicolaas v. Persijn van Haarlem en Willem v. Egmond het land Weich, buiten de dijk van Petten en Groet, met het recht dit te bedijken en in vrij eigendom uit te geven en beleende hen met de Rechtsmacht en Tiende aldaar. [Bergh OHZ, I nr. 327, Kruisheer nr. 100]
- **-12-1226 Krijgt hij de advocatuur in erfelijk leen van Abt Hendrik I van Egmont. [Zie Reg. 27/28 bij S. 38-3a (blad **)]
- 25-11-1228 Krijgt hij van de Abdij het “ver- Altrudeland” in erfelijke huur. [Zie Reg. 29 bij S. 38-3a (blad **)]
- Reg. 31: 14-01-1230 Wordt hij genoemd als advocaat in een oorkonde betr. de vrijstelling van keurmede voor de ministerialen woonachtig tussen de beek Galenvoort en de parochie Casterkum.
- Onder het Brusselse schilderij stond volgens v.d. Schelling:
Willem eerste Zoon van Wouter de Ie de XIIIe Heer van Egmond, troude tegen de zin van zijn Moeder de schone Jonkvrouw Badeloge, Dogter van de Heer van Amstel en Ysselstein, bij welke hij heeft gehad twee kinderen, Gerard en Maria, jong gestorven. Hij was een braaf en strijdbaar Prins. Hij is gedood in het land van Stadingen te Bremen, een gestrafte of martelaar om 't Geloof den 17 Meij 1222. Hij heeft geregeert 10 jaaren, en legt te Egmond in de Kapel van Ste Katharina, door hem gestigt.
- Hovaeus schrijft over hem:
Willem die eerste van dier naeme worde die vijftiende heer van Egmont ende was een cloeck screichs man, die anders nijet en begeerde dan te oorloghen. Hij nam te wijve Badeloch die zeer schoon was, dwelcke hij genoemen hadde tegens zijns moeders wille, ende was een dochter van die heer van Aemstell. Hij wan aen haer een dochter die jonck starf genoempt Maria ende een zoon genoempt Gerrit, die nae hem heer wort. Dese heer Willem was oock een devoet man ende gaff hem weder onder den Abt Lubberto zijn oom, ende hij worde een vrient ende beschermer van Abdije van Egmond, ende een leenman des heijligen man Ste. Albertus. Dese heer fundeerde ende dede wijen een Cappelle voor den huijse ende sloote van Egmondt **
** Hermani Ep*** ter eeren van Ste. Catherijn in jaer ons heeren twaleff hondert negen ende twintich. Int

jaer ons heeren xii^c xxxiiij^{tich} trock heer Willem met veele eedele heeren nae Stadinger lant, want de Stadingers ongelovenich waren, ende die Paus Clement hadde aldaer t'Cruijs opgerecht, ende daer worde de E. ende doorluchtigen heer naer veelen schermutselinge int selfde jaer opten xvij^{en} dach van mej verslagen. Ende zijn hert wort T'egmont gebracht ende leijt inde voorsz. Capelle begraven nae hij thien jaeren geregiert hadde. Ende vrou Badeloch sterff int jaer xij^c ende xliij^{tich} den vijft^{de} dach in Meij, ende leijt bij haer mans hert inde Capelle begraven.

S. 42. Gerard II Dek. III-A

Volgens Dek bezocht hij het Heilige Land. Hij liet in 1229 een kapel bij het slot op de Hoef wijden. Hij huwde 1e Beatrix v. Haarlem (vlg. OHZ II-106), 2e een zekere Mabilia die † 20-04-1262. Uit het 1e huwelijk kwam een zoon voort. Onbekend is uit welk huwelijk de dochter stamde. Hij † 25-04-1242.

Daarnaast beschikken we over de volgende bronnen:

- Gerard en Mabilia worden genoemd in het Necrologium; hij op 25-12-1242 en zij op 20-04-1262. Hij schonk jaarlijks 2 pond en zij jaarlijks 30 Schellingen. Opvallend is dat Beatrix v. Haarlem niet genoemd wordt evenmin als de in de kronieken genoemde Elisabeth v. Montfoort.
- Brussel 18307: Gerard, heer van Egmont, maakte twee maal de reis naar Palestina waar hij stierf in het jaar 1242 op de 8e januari. Hij trouwde Mabelia, dochter van de heer van Abcoude. Zij stierf in het jaar 1262, de 12e mei; bij wie hij verwekte Willem en Sophia.
- Onder het Brusselse schilderij stond volgens v.d. Schelling:
Gerard de Iie Zoon van Willem de Ie. de XVIe Heer van Egmond, troude de schoone Jonkvrouwe Elizabet, Dogter van de Heer van Montfoort, en kreeg een Zoon. Hij was een zeer vroom, Godsdienstig, en deugdzaam Prins *** in het Heijlige Land, en stierf als hij voor de tweedemaal wederkerende in een schipbreuk digt bij Kandia, den 25 December 1242. en legt begraven bij de Minderbroeders in gemelde Kandia, na dat hij geregeert had agt jaaren.

• Hovaeus schrijft over hem:

Gerrit die tweede van dier naem worde die sestiende heer van Egmond. Hij nam tot een huijsvrou Elizabeth des heeren dochter van Montfort, want hij om haer schoonheijt zeer op haer versot was. Dese heer was oock een getrouw vrient der Abdije van Egmond, ende hij hadde groote devotien tot den heijlige man Ste. Albert, wijens lichaem hij dickwils plach te visiteren mit milde offeranden, hij wan eenen soon bij zijn beminde huijsvrou dien hij nae zijn vader noemde Willem ende heeft twee mael dat heijlige Graft te Jerusalem versocht. Ende als hij die tweede mael soude rijsen nam hij zijn huijsvrou ende zijn soon Willem met hem, ende als zij te Melaenen quamen, ende zouden nae Venegien trecken is hij gelogeert geweest bijden Hertoge van Melanen, die welcke een

sinnerlicke dochter hadde Blancha Maria genoemt die noch onghelickt was ende dese merckende dat joncker Willem heer Gerrits zoon een schoon liefvelick jongelinc was, is met zijnder lieffden ontsteken geweest, ende gelijk dit den hertoge haer vader te kennen gegeven de welcke heer Gerrit joncker Willems vader hier aff gesproken heeft ende zij sijn beijden eens geworden ende hebben aldaer met groote triumphen die bruloft gehouden ende Blancka Maria is met haer gevaren omme theijlich Graff te versoecken, ende als zij nu met malcanderen aldaer geweest hadden ende wederom quamen, soe ist gebeurt dat die Patroon, dat is de opperste schipper van der Geleij wilde te Candien aenvaren omme victualie te halen. Ende int aencomen is die Galeij inde haven gebrooken ende alt volck is verdroncken vuitgeseijt acht menschen. Joncker Willem heer Gerrits zoon van Egmond meijnende dat zijn vader hem zelven wel helpen mochte, heeft zijn vroumoeder ende zijn hujsvrouw gebercht ende zijn vader is verdroncken, daer zij altesamen zeer om gescreijt hebben ende zij hebben hem mit grooter rouwe tot Candien begraven int minnebroeders clooster int jaer xij^c ende xLij^{tich} den xxv^{de} dach decembris als hij acht jaer geregiert hadde.

- Van Gerard II zijn mij geen oorkonden etc. bekend.

Opmerking:

Willem I (S. 41) wordt door kroniekschrijvers vaak beschouwd als een zoon van Wouter II (S.40). De volgorde in de hoofdlijn zou er dan als volgt uitzien: Wouter I † 1208- Gerard I † 1217- Wouter II † 1224- Willem I † 1234- enz. Dit zou impliceren dat Gerard I † 1217 (S. 39) de oudste zoon van Wouter I † 1208 (S. 38) was en dat Willem I geen zoon, maar een kleinzoon was van Wouter I (S. 38) en een broer van Abt Lubbert II † 1263. Gezien het verschil in sterfdata (1263 voor Abt Lubbert II en 1234 voor Willem I) = 29 jaar, mogen we er wel van uitgaan dat dit onjuist is.

De reden voor deze fout is mijnsinziens dat de oudste kroniekschrijvers uitgingen van een genealogisch overzicht waarin Gerrit I (S. 39) en diens zoon Wouter II (S. 40) Heren van Egmont werden genoemd. Zij behoorden echter niet tot de hoofdtak maar tot een zijtak waarvan de latere Heren van Egmont-Merenstein afstamden.

S. 43. Willem II Dek. IV-A

Volgens Dek volgde hij in 1242 zijn vader op onder voogdij van Wouter v. Egmond die in 1248 nog als zodanig vermeld wordt. Hij was een gunsteling van Graaf Floris V en reisde na diens dood naar Engeland om het huwelijk op 07-01-1297 van Graaf Jan I bij te wonen. Vervolgens begeleidde hij Jan I naar zijn graafschap. Zijn echtgenote Ada † 20-01-1297. Hij † 20-03-1304 en werd in de kloosterkerk van Egmond begraven.

Daarnaast beschikken we over de volgende bronnen:

- Beiden worden genoemd in het Necrologium. Hij wordt op 29-03 genoemd. Zij was de eerste die niet in het paradijs maar in de kerk zelf werd begraven.

- Brussel 18307: Willem, heer van Egmont, ridder, stierf in het jaar 1304 op de 4e april. Hij trouwde Ada, dochter van de prins van Milaan. Zij stierf in het jaar 1293 op de 10e januari.

- Tot 1248 stond hij onder voogdij van Wouter Stoutkind. [Bergh OH, I nr. 484 en 580]

- 08-10-1248 Krijgt hij van Abt Lubbert II van Egmont de tienden te Wimmenum die hij in pand had in leen.

[Zie Reg. 37 bij S. 40-2 blad 08]

- Reg. 76: 01-01-1264 Was hij getuige (medezegelaar) in een oorkonde betreffende een geschil over het onderhoud van de Egmondse kerken.

- 19-12-1266 Was hij medezegelaar bij de verlening van keuren aan Leiden door Graaf Floris V.

[Bergh OHZ, II nr. 151, Kruisheer nr. 406]

- Reg. 91: 26-05-1268 Staat hij aan de abt 19 grazen land bij Reninghim af die hij van de abdijs in erfhuur had.

- 30-12-1270 Beleent hij Albert Wouter Machteldsz. met een weide aan het zand te Wimmenum. **Dit is de oudste beleningsakte van een Heer van Egmont.**

[Ons voorgeslacht 289 blz. 368]

- Tussen 1270 en † was hij nog regelmatig getuige en/of medezegelaar bij Grafelijke en Abdijs oorkonden. Zie Hoofdstuk 43.

- Hovaeus schrijft over hem:

Willem die tweede van die naeme, als hij vant theijlige landt thuis quam worde de seventhende heer van Egmont. Ende hadde te wijve Blancka Maria, een dochter vande grooten hertooch van Melanen. Dese heer was bij Graeff Floris van Hollandt (als hij van heer Gerrit van Velsen, heer Herman van Woerden, heer Ghijsbert van Amstell ende heer Willem van Teijlingen jammerlick verraden, ende vermoort worde, ende heeft oock met die kemeners deze verraders gevanghen, ende heeft dat huijs te muijden ende te Cronenburch, die heer Gerrit van Velzen toebehoerden neder geworpen. Graeff Floris van Hollandt hadde dese heere Willem altijd zeer lieff, ende hadde hem gemaect Stadhouder van Hollandt, Zeelandt ende Vrieslandt, ende heeft hier brieven afgegeven op den huijse van Albrechtsberch anno Den M. CC. Lxxxij. Dese doorluchtige heere heeft gewonnen aen zijn wijff Blancka Maria, diemen oock Ada van Melanen noemde, eenen soon genoempt Gerrit die naer hem heer worde, ende twee dochteren Aleijt die getrouwt heeft den E. heer Jacob van Lichtenberch ende Maria een hujsvrouw van heer Heijnrick van Borsselen, Te dese tijden ist gebeurt anno xij^c ende xcvi als datter geweest is een nreuse, genoempt Claes van Kieten gebooren van Sparwoude, ende hij was alzoe

groot, dat die grootste man in hollandt onder zijn armen mochte deurgaen, hij hadde schoenen zoo groot, dat vijff gemene mannen haer voeten daer gelijk inne stecken mochte. Die vroukens ende kinderen waren zeer verveert van hem, want zij hem nijet dorsten aensien dan van achteren, dese heer Willem heeft dese Claes van Kieten opgenoemen, ende int jaer ons heeren xij^c ende xcvi^{tich} als heer Willem van Egmond met heer Henrick Burchgraeff van Leiden, heer Dirck van Bredenroode ende die Abt van Egmond in Engellant trock, hem mede genoemen, daer hem die engelshen zeer van verwonderden. Ende deze vier heeren zijn vander Coninck Eduwaert van Engellant zeer vriendelick ontfangen, ende zij hebben Joncker Jan Graef Floriszoon van Hollandt vuyt Engellant gebracht in Zeelandt als hij de dochter van Coninck Eduwaert getrouwt hadde, ende hij is gehult hier nae Grave van Hollant, Zeelant ende heer van Vrieslandt, ende hij sterff cortts daer nae tot Haerlem zonder kinderen, ende dat Graefschap van Hollant sterff aen de Grave van Henegouwen. Heer Willem van Egmondt zeer oudt wesende, dede zijn soon heer Gerrit hulden voor een heer van Egmont, ende is gestorven int jaer derthienhondert ende vier als hij Lxiiiij^{tich} jaer geregiert hadde den xxix en dach van maerte, ende worde inde Abdiye T'egmondt begraven. Ende vrou Ada die in Italien Blancka Maria hiete starff int jaer M.CC xcvi voor haer man. Ende zij besprack het Convent van Egmont (daer zij begraven leijt) een pondt vls. siaers ewighe renten.

Naast Willem I (S. 41) worden als kinderen van Wouter I (S. 38) ook genoemd:

S. 38-6. Sybrant

Genoemd in J. Kok, Vaderlands woordenboek. Andere vermeldingen werden door mij niet aangetroffen.

S. 38-5. Halewine (Hedwig)

In het Brusselse handschrift 18307 wordt zij genoemd als dochter van Wouter I (S. 38). Zij huwde Willem v. Teylingen, zoon van Hugo v. Teylingen en van de dochter van Daniel Meerwede (v.d. Merwede). Hij † 1244. Dit moet Willem v. Teylingen geweest zijn die voor het eerst in 1198 genoemd wordt, † 05-03- 1244. Hij was de oudere broer van Dirk I v. Teylingen/ v. Brederode.

S. 38-3. (Arnhold)

Hij wordt door Bockenbergh genoemd als vader van Abt Hendrik I (S. 38-3a). [Hof]
Andere vermeldingen werden door mij niet aangetroffen.

S. 38-3a. Abt Hendrik I

Hij was de zoon van Aarnout (S. 38-3) en hij was Abt van Egmond van 1226 - † 1229/30.

• Abtenkroniek:

Heer Hendrik wert den 13. Abt van Egmont, hy was also grooten vriendt met Heer Willem van Egmont

(S. 41), als Heer Lubbert (v. Rijswijk) zijnen Voorsaet vyant, sterf Ao. 1230, als hy 4. Jaren geregeert hadde.

• Pater Hof omschrijft hem op blz. 56/57

alsvolgt:

Na de dood van Lubbert is de abdijs, gedurende een veertiental jaren, wel erg ongelukkig geweest met haar abten. In deze periode heeft zij er niet minder dan vier gehad, die dus geen van allen gelegenheid gehad hebben zich goed in te werken.

De opvolger van abt Lubbert, was van de familie van de heren van Egmond, althans volgens de mening van Bockenbergh, die verklaart na veel studie tot die conclusie te zijn gekomen. Hij meent dat Hendrik een kleinzoon was van Wouter I langs een verder niet vermelde zoon Arnold (S. 38-3 Niet vermeld bij Dek). Natuurlijk duurde het niet lang of Willem van Egmond (S. 41) -graaf Willem I van Holland was reeds in 1222 overleden- drong opnieuw op de belening met de advocatie aan. De mogelijke verwantschap met de nieuwe abt heeft waarschijnlijk veel bijgedragen tot een vredelievender oplossing. Ook deze vrede heeft de heren advocaten meer voordeel bezorgd dan de abdijs. Zij slaagden erin hun macht en bezittingen uit te breiden. Reeds in het eerste jaar van het abbatiaat van Hendrik (december 1226) verkreeg de advocaat opnieuw zijn ambt in erfelijk leen (Reg. 27). In november van het volgende jaar volgde een nieuwe oorkonde, waarin de abt ter vermindering van twisten de erfopvolging nog eens nauwkeurig regelde (Reg. 28). Het feit dat dit laatste stuk niet de uitdrukking bevat, waaruit de toestemming van het convent kan worden opgemaakt, heeft sommige schrijvers ertoe gebracht te menen dat het convent inderdaad geweigerd heeft haar goedkeuring aan deze akten te hechten. Dom van Heteren heeft uitvoerig uiteengezet, dat dit helemaal niet voor de hand ligt, hij beschouwt deze laatste oorkonde eenvoudig als een verduidelijking en nadere omschrijving van de eerste, waarin men misschien enige onduidelijkheden ontdekt had. Ook in de bevestiging die paus Clemens, geruime tijd later, op 18 januari 1310 van deze akte gaf, werd de toestemming van het convent verondersteld (Reg. 151).

Dat abt en advocaat tot het laatste toe in goede verstandhouding geleefd hebben, kunnen we uit nog een derde overeenkomst afleiden. De advocaat kreeg het z.g. Altrudeland, een erfenis van een zekere Altrudis, in erfelijke huurwaar, waarvoor hij of zijn erfgenamen jaarlijks 3 ponden en 15 denariën zou betalen (Reg. 29). Hoewel volgens de akte zelf, deze gedaan is in overleg met het convent, is dit overleg niet uitgelopen op een toestemming. Uit de kapittelakte van 25 november 1228 blijkt, dat het convent haar toestemming geweigerd had, maar nu, gezien de vriendschappelijke houding van de advocaat ten opzichte van de abdijs, toch de overeenkomst wil ratificeren (Reg. 30).

In de laatste dagen van 1229 of begin 1230 moet abt Hendrik overleden zijn.

De volgende oorkonden van Abt Hendrik I zijn bewaardgebleven:

- Reg. 27: *-12-1226. [ARA Egm. inv. 3 fol. 25/26, afschrift in inv. 100, gedrukt OHZ I- 300] Verklaart samen met Isbrandus, prior dat Wilhelmus (S. 41), advocaat van de kerk van Hecmunda, de advocatie, door hem onder goede titel in leen gehouden, en alle leengoederen, welke hij van de kerk heeft, op zodanige voorwaarde verleend te hebben, dat

Wouter I gen. de Kwade x Klementina v. Gelre S.38 [Dek] †13-09-1208	Gherardus I dominus [Tabula] x Sandrijn v. Nassau S. 39 [Dek] †20-02-1217	Wouter II x Malesma jong v. Hessen † **.-**-1231 S. 40 [Hovaeus] † 20-05-1224	Zie Bl. 09
--	--	--	------------

zijn oudste dochter genoemde advocatie en lenen zal verkrijgen, wanneer hij geen wettigen zoon nalaat, terwijl de oudste wettige broeder zal opvolgen, wanneer hij geen wettige dochter zal nalaten.

- Reg. 28: **-11-1227. [ARA Egm. inv. 3 fol. 25vo, afschrift in inv. 100, gedrukt OHZ I- 307] Verklaart ter vermindering van twisten, dat indien Willem v. Egmont (S. 41) geen mannelijke of vrouwelijke nakomelingen heeft, zijn leengoederen op mannelijke en vrouwelijke wettige erfgenamen zullen overgaan (waarbij man voor vrouw gaat).
- Reg. 29: 16-08-1228. [ARA Egm. inv. 311 en inv. 3 fol. 26vo, gedrukt OHZ I- 311] Verklaart, in overleg met zijn broeders, aan Willem v. Egmont, advocaat van het klooster op diens verzoek in erfelijke huur te hebben gegeven het Altrudeland, zoals Altrude deze bij haar leven heeft bezeten, tegen een jaarlijkse huur van 15 denariën. Met clause dat Willem en zijn opvolgers aan derden mogen verhuuren.
Reg. 30: 25-11-1228. [ARA Egm. inv. 3 fol. 26vo, gedrukt OHZ I- 312] Isbrandus, prior van het kapittel en het gehele Convent geven hun toestemming voor de verhuur van het Altrudeland.

S. 39. Gerard I Dek. II-B

Volgens Dek was hij de stamvader van de heren van Egmond-Merenstein. In 1208 werd hij ridder genoemd. Hij overleed op 24-02-1217(?). € Hij wordt in het Necrologium vermeld op 24-02-1217.

- In het Brusselse handschrift 18307 wordt hij genoemd als tweede zoon van Wouter I (S. 38). Hij was ridder en stierf op 10-03-1217 te Jeruzalem en werd aldaar begraven. Hij huwde Sandrina v. Nassau en was de vader van Hubert (Lubbert), die in 1263 abt van Egmond was, Floris v. Egmond, kastelein van Medemblik en Wouter v. Egmond. Hij wordt aangegeven met het keperwapen met lambel omdat hij tot een zijtak behoorde.
- Volgens Hovaeus was hij de enige zoon van Wouter I en de vader van Lubbert, Wouter II, jonge Wouter (Stoutkind), Arent en Niclaes. Hij werd met zijn vrouw Sandrijn v. Nassau in de Buurkerk begraven.
- Volgens Woutersz. was hij de vader van Lubbert enz. Zijn vrouw † 05-11-1223 en werd in de Buurkerk begraven.
- In de Detmoldse kroniek L3 Nr. 429 fol. 128V staat het volgende:
Dese heer Gherit van Egmondt ridder sterff int jaer ons heren MCC xvii (1217) en liet een zoen achter die afgenoemt was Wouter van Egmondt ende die en was ghien ridder.

- Het onderschrift van de tekening in de Adelskroniek van Woutersz. fol. 7 luidt: "IN tjaer ons Heeren VII^c. ende XVII. den XX^{en}. In Februario. starf heer Gerrijt heer van Egmont heer Wouters zoon In dat heijlige lant Joncker ende nijet Ridder. ende zijn broeder heer Wouter Is zijn erffgenaem geweest. doe hij geregeert hadde IX. Jaeren.

- In de Adelskroniek van Woutersz. staat: Gerit, van die naem die eerste, heeren Wouterssoen worde die xiii (13) heer tot Egmont ende was een devoet geestelick man ende seer sacht van naturen ende hadde te wyve Sandryn, des graven dochter van Naszouwe, daer hy by wan Wouter, die nae hem heer warde, ende Lubertus, die nae abt van Egmont warde, ende noch drie andere soenen als Wouter die jonge, die men stout kindt noemde, Aernt ende Claes, die alle drie vrome ridders waeren ende van desen quam een groet geslacht in Hollant. Mer desen Abt Lubertus was die eerste die den myter ende bischops habyt ontfingt ende gaf ende maeckte van syn eyghen patrimonie goeden dat die religiosen altyt wyn souden drincken ende tarwenbroet souden eten, ende hy was oeck vicecancellarius van Coning Willem, Grave van Hollant. Hy starf int jaer xii^c. ende Lxiii. opten v. dach van augustus (05-08-1263) ende is by den Abt Stephanus (die oeck vant huys van Egmont was) begraven. Ende dese heer Gerit van Egmont heeft oeck uit devocie als syn heer vader heer Wouter dat heylige graff te Jherusalem versocht, mer is onder weghe gestorven, als hy negen jaer gheregert hadde, ende is int heylige lant begraven int jaer xii^c. ende xvii den xx. dach van februius. (20-02-1217) Ende vrou Sandryn starf vi. (6) jar nae haer man, den v. (5) dach in november ende is tot Egmont in die buyrkerck begraven by heer Wouter haer mans vader.

- Onder het Brusselse schilderij stond volgens v.d. Schelling:

Gerard jongste Zoon van Wouter de Ie van die naam, is volgens de moeste en oudste getuijgenissen onder de Heeren van Egmond begrepen; Hij troude Vrow Sandrina Dogter van de Graaf van Nassau, bij welke hij had een Zoon genaamt Wouter. Hij was een zeer devoet, goed, eerlijk en zagmoedig Prins. Hij stierf op de reijs naar het Heijlige Land.

- Hovaeus schrijft over hem:

Gerrit die eerste van dier naeme heer Wouters zoon worde die dertienste heer van Egmont, ende was een devoet geestelick man ende nijet haestich gelijk zijn vader mer zeer sacht van nature ende nam te wijve Sandrijn des Gravedochter van Nassauwen daer hij bij wan Wouter die nae hem heer worde ende Lutbertum Abt van Egmont, ende noch drie andere zoonen als die Jonge Wouter diet stout kindt hiete Arent ende Niclaes, die alle drie mede vroomme ridders waren, ende hier quam een groote geslacht aff in Hollandt dat te lanck waer te scrijven, mer Lutbertus die Abt van Egmondt sterff int jaer xii c lxiiij tich den vijffden dach in Augusto ende dit was deersten Abt die de mijter ende tbisschops habijt ontfinc ende hij heeft gegeven van zijn eygen patrimonio dat die religieuss altyt wijn zouden drincken, ende tarwen broot zouden eeten, ende was

Wouter II wordt ook wel een broer van Gherardus I genoemd. Hierdoor vallen verschillende data beter.

oock vicecancellarius van Coninck Willem Grave van Hollandt, hij leijt bij Abt Stephanus die oock van t'huys van Egmond was begraven. Ende heer Gerrit zijn vader is getrocken vuyt devotien omme theijlige Graff te versoucken tot Jerusalem ende is onder wegen gestorven als hij neghen jaer geregiert hadde ende wort int heijlige landt begraven. Int jaer twalef hondert ende seventhien den xx^{ten} dach in februario. Ende vrou Sandrijn sterf zes jaeren naer haren man den vijfden dach in novembri ende leijt T'egmont inde Buerkercke begraven bij heer Wouter haer mans vader.

S. 40. Wouter II Dek. I-2

Zoon van Gerard I (S. 39).

Volgens Dek trad hij in feb. 1215 te Antwerpen op als getuige voor Graaf Willem I en stierf hij vóór 23-07-1223. Koch noemt 08-12-1221.

- Het Necrologium vermeldt een Wouter v. Egmont op 29-05-1223.
- Volgens Hovaeus was hij de zoon van Gerard I en werd met zijn vrouw Malsema v. Hessen in de Buurkerk begraven.
- Volgens v. Alkemade [Onderschriften Brusselse schilderijen] was hij de vader van Lubbert, Aarnout, gehuwd met Agatha v. Rajestein, Nikolaas, gehuwd met Katharina v. Wichrade, Wouter en Menso.
- In de Detmoldse kroniek L3 Nr. 429 fol. 128V staat het volgende:

Dese Wouter van Egmond sterff int jaer ons heren M.CC.xxiiij (1223) dese hadde vijff zonen als heer Lubbert die abt van Egmond. Aernt van egmond ridder Claes van Egmond ridder Wouter stoutkeijn van egmond ridder. en een ghenoeemt Menso. Aernt van Egmondt wan gherit van egmondt ridder en een bastaert die ghenoeemt was Wouter die vriess ridder en baelijn van kermerlant heer gherit die wan voert heer Dirck screvelt abt van egmondt.

- Het onderschrift van de tekening in de Adelskroniek van Woutersz. fol. 7V luidt: "IN tjaer ons Heeren XII^c. ende XXIII^{en}. den XVI^{en}. dach In Meij starf heer Wouter heer van Egmont heer Gerrijts broeder ende neijt Ridder, ende hadde VI. Jaeren geregeert.

- In de Adelskroniek van Woutersz. fol. 24R staat echter:

Wouter, die twede van dier naem, heeren Gerits soen, worde die xiiii (14) heer tot Egmont ende hadde te wyve Malesma, des lantgraven dochter van Heszen, daer hy een soen by wan, die hy noemde Willem. Ende dese heer Wouter was een recht op syn man ende was wel gesien by den graef van Hollant, mer hy en was noch gheen ridder geslaghen want hy starf jong int jaer ons heeren XII^c. ende xxiiii den xvi. dach in mey, (16-05-1224) dat deerlick was ende worde in die buyrkerck tot Egmont begraven, als hy vii. (7) jaer geregiert hadde. Ende vrou Malesma starf int jaer XII^c. ende xxxi. (1231) ende is by haer man begraven.

- Onder het Brusselse schilderij stond volgens v.d. Schelling:

Wouter Zoon van Gerard en van Vrouwe Sandrine van Nassau, troude Vrouwe Magdalena Dochter van den Landgraaf van Hessen, bij welke hij verscheidene kinderen gehad heeft. Lubbert was XVIe Abt van Egmond. Aarnout troude Vrow Agatha van Rajestein. Nikolaas troude Vrow Katharina van Wichrade. Wouter en Menso stierven ongehuwd zijnde.

- Hovaeus schrijft over hem:

Wouter die tweede van dier naeme heer Gerrits zoone worde die veertiende heer van Egmondt ende hadde tot eene huijsvrouwe Malesman des lantgraven dochter van Hessen daer hij een soon bij wan dien hij noemde Willem. Ende dese heer Wouter was een oprecht fijn jongelinc, ende was zeer wel gesien bijden Grave van Hollandt maer hij en was noch gheen ridder geslagen, want hij sterff jonck int jaer xij c ende xxiiij^{tich} den xx^{te} dach in Meij dat deerlick was, ende worde met groote rouwe begraven T'egmondt in die buerkercke als hij zeven jaere geregiert hadde. Ende vrou Malesma sterff int jaer xij^c ende xxxi^{tich} ende leijt bij hem begraven.

Van Wouter II (S. 40) zijn de volgende kinderen bekend:

S. 40-2. Lubbert II Dek. III-B1

Hij wordt Lubbert II genoemd omdat hij als Abt een voorganger had: Lubbert I (v. Rijswijk) 1206- † 12-05-1226.

- Abtenkroniek:

"Heer Lubbert van Egmont, Heer Wouters Zoon van Egmont, wert Anno 1240. den 16. [17] Abt van Egmont gemaekt: Onder andere Vryheden verkreegh hy van Innocentio den IV. Ao. 1246: Dat niemant met list ofte geweld Abt van t' Klooster gemaakt soude worden, als met gemeyne toestemminge der Broederen, ofte goet vindinge van het meeste deel, na Godes Ordonnantie ende den Regel van S. Benedictus voorsichteliken eenen te kiezen: Ao. 1251. verkreegh hy ook dat de Abten van Egmont een Staf en Ring souden mogen dragen, gelijk de Bisschoppen: Hy verdeelde het Inkomen der Abdye in 30. proven, soo datter op eenen tijt maer 30. Moniken in t' Klooster souden mogen wezen: Hij sterf Ao. 1263. op de Nonas Augusty".

- Zijn grafschrift luidt:

Hier legt Lubbert den Abt, die de Godsvrugt bragt weer,

Een Man Voorsigtigh, Wijs, Ervaren, naerstigh zeer: Hy droegh den Mijter eerst, was van Egmondt Gebooren,

Herder van t' Klooster, en opperste Raad verkooren, In t' Klooster scheidt hy vreugd, Regeetden wel; Daar naar

Sterf hy Augusti Noon, en werd van Christi Schaar, Als Twaalf hondert Iaer en drie- en- sestigh schreven: Ey Lezer bid dat Godt zijn Sonden wil vergeven.

- Hovaeus vermeldt in zijn Kroniek over de Heren van Egmont bij Willem I:

Dese heer Willem was oock een devoet man ende gaff hem weder onder den Abt Lubbert zijn oom, ende hij worde een vrient ende beschermer van Abdiye van Egmond, ende een leenman des heijligen man Ste. Albertus.

Abt Lubbert II was niet de oom van Willem I † 1234, maar juist andersom. Willem I kon zich ook niet “weder onder den Abt Lubberto” begeven omdat die pas in 1240 aantrad als Abt.

• Pater Hof omschrijft hem op blz. 58 als volgt:

Het is een merkwaardig verschijnsel, dat wij, na de dood van Lubbert I, nu reeds voor de derde maal geconfronteerd worden met een abt uit het geslacht van Egmond. Men zou dit op het eerste gezicht kunnen toeschrijven aan vrees of misschien met een minder hard woord, aan politiek ten opzichte van de groeiende macht van de advocaten. In werkelijkheid is de juiste achtergrond van de gebeurtenissen voor ons niet meer te achterhalen, maar het feit zelf dat verschillende leden van dat geslacht monnik in de abdij waren, wijst toch wel op een toestand, waarin van vijandelijkheid nauwelijks kan gesproken worden. Een andere kwestie is of misschien nu reeds de meerderheid van de kloosterbewoners uit de adellijke geslachten van het land begon te stammen en dus de hele mentaliteit langzamerhand ging veranderen?

Wat er van zij, de keuze van Lubbert is een van de gelukkigste geweest, die de abdij in deze periode gekend heeft. Zowel door zijn persoonlijke gaven, als door de banden met de groten uit het graafschap en zeker ook door de gunstige tijdsomstandigheden is deze kloostervoogd erin geslaagd om de hem toevertrouwde abdij zowel op geestelijk als op materieel gebied tot hoge bloei te brengen. De bestuursperiode van Lubbert is dan ook in lange tijd niet geëvenaard. Noemden wij de keuze van abt Lubbert een teken van vrede tussen abdij en advocaat, anderzijds is zij ook garantie geweest voor de duurzaamheid van deze toestand.

Reeds in het begin van het abbatiaat van Lubbert stierf Gerard I *1 een oudoom van de abt en werd diens zoon Willem advocaat, zoals ten tijde van abt Hendrik geregeld was.

De abt heeft zich, zonder tot nepotisme te vervallen, niet onbetuigd gelaten ten opzichte van zijn familie.

Niet minder dan vijf oorkonden hebben hier betrekking op.

*1: m.i. was dit Gerard II † 1242, zijn neef, die opgevolgd werd door Willem II.

De volgende oorkonden van Abt Lubbert zijn bewaardgebleven:

(*2= met toestemming van het convent.)

• Reg. 33: 08-09-1244. [ARA Egm. inv. 3 fol. 27vo, gedrukt OHZ I- 408]

Ontslaat (*2) Gerardus, zoon van zijn zuster Gertrudis (S. 40-6) uit de ministerialiteit.

• Reg. 37: 08-10-1248. [ARA Egm. inv. 3 fol. 29, gedrukt OHZ I-484]

Hij geeft (*2) aan Willem (II) v. Egmont, Hr. Gerardusz. (S. 43) de tienden te Wimmenum die hij in pand had in leen, op gelijke voorwaarden als zijn andere abdijlenen.

• Reg. 45: 31-06-1249. [ARA Egm. inv. 1 fol. 12 en inv. 3 fol. 32, gedrukt OHZ I-496]

Verklaart (*2) t.b.v. het herstel van de dijken te Hargan en Scaghen Theodericus Reynboldusz. van Hairlem tegen zekere som geld beleend te hebben met 1/3 van de novaaltienden over het gebied begrenst door Z. de

Wouter II	† 20-05-1224
x Malesma jong	
v. Hessen	† **_**-1231
S. 40	[Hovaeus]

Lubbert II	†05-08-1263
Abt v. Egmond 1240 - †	
S. 40-2	[Hof]

Arnhold	†14-05-1276	Zie Bl. 13
Ridder	of 07-07-1275	
x † **		
S. 40-4	[Necr. + Reg.]	

Nicolaas	† **	Zie Bl. 18
v. Egmondelf		
x **	† **	
S. 40-5	[Tabula]	

Wouter	†20-08-1272	Zie Bl. 20
gen. Jonge W. / Stoutkint		
x **	† **	
S. 40-3	[Beka]	

Gertrudis	† **
x **	† **
S. 40-6	[Reg. 33: 1244]

Menso † **	Zie Bl. 11
verm. Tabula 1263	
x ** † **	
S. 40-7	[Tabula 1263]

Ava	†19-04-1256
x ** † **	
S. 40-8	[Necr.]

Willem † **	
x ** † **	
S. 40-9	[Hovaeus]

Jan	†22-05-1263
x **	† **
S. 40-**	[Necr.]

kerken van Voorhout, Noordwijk en Sassenheim. N. het midden van het bos Allersdesrode. W. de zee. O. het Leythenmere. Uitgezonderd de tienden van enige al in cultuur gebrachte gronden te Broec bij Sassenheim. Dit leen vererft op kinderen en kleinkinderen (zoons en dochters) van Reynboldus en Hathewigis, bij ontstentenis op zoons en dochters uit het eerste huwelijk van Reynboldus.

• Reg. 42: 31-07-1249. [ARA Egm. inv. 1 fol. 16 en inv. 3 fol. 32]

Verklaart (als in Reg. 45) Theodericus Porchaes beleend te hebben met 1/3 van de novaaltienden (als in Reg. 45). Dit leen vererft op kinderen en kleinkinderen (zoons en dochters) en daarna als recht leen.

• Reg. 47: **_**-1250. [ARA Egm. inv. 3 fol. 32vo, gedrukt OHZ I-533]

Sluit (*2) een vaste overeenkomst met zijn hoevenaars (mansionarii) te Schagen na dijkherstel en regelt vererving, overdracht van goederen en rechtspraak.

• Reg. 50: 19-04-1251. [ARA Egm. inv. 3 fol. 33vo, gedrukt OHZ I-541, Koch nr. 90] Schenkt (*2) aan zijn broer Arnhold (S. 40-4), ter

Kort in Wassenaer de Oudste geeft op blz. 14 aan dat Wouter mogelijk nog een dochter had die gehuwd was met Atrent v. Duvenvoorde (1248/68).

delging van een schuld van 100 pond die hij had vanwege het herstel van de dijken te Hargen en Schagen, de tienden te Heiloo aan de oostzijde van de Ee, bij Alkmaar in Secglege, bij Ouddorp op de Suenegheest en in de mere tussen Bergen en Alkmaar, met uitzondering van de kleine tienden, in leen. Met bepaling betr. erfrecht in mannelijke en vrouwelijke lijn.

• Reg. 52: 28-06-1251. [ARA Egm. inv. 1 fol. 73vo en inv. 3 fol. 34, gedrukt OHZ I- 545] Geeft (*2) de hoevenaars (mansionarii) vrijen danwel dienstlieden van de Graaf of een ander te Popswoude zeker erfrecht.

• Reg. 53: 31-12-1252. [ARA Egm. inv. 1 fol. 33vo en inv. 3 fol. 34vo, gedrukt OHZ I- 579] Verkoopt (*2) ter delging van een schuld aan zijn broer Arnholdus (S. 40-4) en aan Wermboldus uten Haghe (ex Haghe) *1 het land tussen Wymnemerzweh en Goetelosenhusen, binnen- en buitendijks uitgezonderd de goederen die hij daar reeds heeft, de duinen en de evt. aldaar nog te verwerven landen.

*1: Een verkoop aan meerdere personen geeft veelal aan dat deze personen een zekere zakelijke- of familieband hadden. Mogelijk waren Weremboldus en Arnholdus zwagers. Reg. 32: 23-04-1230. [ARA Egm. inv. 1 fol. 33vo en inv. 3 fol. 27, gedrukt OHZ I- 319] Abt Arnholdus verklaart dat Werenboldus Vastradusz. hem gegeven heeft 3 1/2 pond onder voorwaarde dat hij na kinderloos overlijden van zijn oom Adalbertus de Haghe het goed dat deze van de abdij in leen heeft als leen zal ontvangen. Dat zijn broeder Ascelinus het leen zal ontvangen wanneer Werenboldus overlijdt zonder zoon na te laten en hun broeder Vastradus, wanneer Ascelinus overlijdt zonder zoon na te laten. Dat verder de goederen bij overlijden van genoemde Adalbertus door zijn vrouw Aleydis in lijftocht gehouden zullen worden. De Tabula vermeldt dit op 1239 met verwijzing naar fol. 27 van het Chronicon. In het Necrologium komt Werenboldus voor op 20-08 als vader van Floris de monnik (de latere Abt Floris Utenhage). Samen met Jacob v. Wassenaer, Dirk v. Raaphorst en vele andere edelen werd hij door de Friezen gedood in 1272. Deze Werenboldus gaf twee weiden, met een jaarlijkse opbrengst van 8 schellingen.

Zie ook Reg. 55, hieronder.

Uit Reg. 153: 1310 blijkt dat Wouter Dirzoen zijn kleinzoon was.

• Reg. 54: **-**-1252. [ARA Egm. inv. 3 fol. 34vo, gedrukt OHZ I- 580] Verkoopt (*2) t.b.v. de cariteit, aan het Convent een rente van 3 pond, zoals hij die jaarlijks van Willem v. Egmont (S. 43) ontving, op het Adeltrudisland te Rynninghem.

• Reg. 55: 30-11-1253. [ARA Egm. inv. 1 fol. 34 en inv. 3 fol. 36, gedrukt OHZ I- 602] *A Verleent (*2) Weremboldus ex Haghe (Utenhage) de gunst dat diens leengoederen (uitgezonderd die hij van Theodericus de Lane gekocht heeft) op zijn wettige zoons en dochters mogen vererven.

• Reg. 61: 04-04-1257. [ARA Egm. inv. 1 fol. 48 en inv. 3 fol. 37vo, gedrukt OHZ II- 25]

Ontslaat (*2) Euphrosina, dochter van Cristina, met haar drie zoons, Theodericus Godekinusz. en diens vrouw Cristina (zuster van Euphrosina) met hun twee kinderen uit de ministerialiteit.

In Inv. 3 fol. 37vo staat een notitie dat op 13-06-1257 de volgende personen ontslagen zijn uit de ministerialiteit: Wilhelmus Bent de Heemskerck, zoon van Ysbrandus en Agatha.

Agatha de vrouw van Theodericus Dier, dochter van Salaco en Hildegherdis, met haar kinderen Florencius en Agneta.

Theodericus van Assendelf, zoon van Simon en Lena.

• Reg. 62: 06-06-1257. [ARA Egm. inv. 846 fol. 1 en inv. 3 fol. 37vo, gedrukt OHZ II- 26] Verklaart dat de dagelijkse prebende van brood en wijn voor de monniken vermeerderd zal worden.

• Reg. 65: **-**-1257. [ARA Egm. inv. 1 fol. 21vo en inv. 3 fol. 38vo, gedrukt OHZ II- 29] Bepaalt dat het aantal monniken en scholieren tezamen niet meer dan 30 mogen zijn. Met aanvullende bepalingen betr. de prebenden.

• Reg. 66: 17-09-1259. [ARA Egm. inv. 256, getranssumeerd in de brief van 17-06-1388, Reg. 572]

Geeft aan zijn broeders zoon Johannes de Dunis (S. 40- *1) en diens vrouw en kinderen al het land dat Johannes van de Abdij in leen houdt, t.w. de Halve Hoeve, gelegen in de Neghen Viertel en naast de Scuer Viertel, alsmede het stuk land waarop hij woont, in erfhuur tegen jaarlijks 10 sol.

In 1388 geeft notaris Johannes van den Beke op verzoek van Johannes Gerardusz. burger van Beverwijk, hiervan een transsumpt.

• Reg. 71: 18-11-1261. [ARA Egm. inv. 388. gevidimeerd in akte 13-01-1315, Reg. 165] Verleent (*2) in erfpacht aan Simon dictus de Harlem tegen een huur van 50 ponden, 120 ganzen en 120 hoenders, al het land in Limmen en van Limmen totaan de Outburghelane in Heyligheloe, met uitzondering van de landen die tot de meiry van Egmond en Rinnegom en tot de kelnary, de cariteit, de kosterij of het hospitaal van het klooster behoren. Het erfrecht gaat over op zijn zoons en zijn broeders Walterus en Wilhelmus en daarna op Wilhelmus de Ekmonda (S. 43), zoon van zijn (Simon's) zuster Beatrix.

Het vidimus wordt in 1315 gegeven door Guido, bisschop van Utrecht en Jacobus, bisschop van Zuden.

*1: zie Hfdst. 69, Bl. 23.

• Reg. 73: 24-07-1262. [ARA Egm. inv. 1 fol. 16vo en 3 fol. 41, gedrukt OHZ II- 90] Bepaalt (*2) dat de lenen die zijn broer Arnhold (S. 40-4) van de Abdij had voortaan erfelijk zullen zijn op diens zoons en dochters (en hun wettige erven).

• Reg. 74: 16-10-1262. [ARA Egm. inv. 1 fol. 52vo en inv. 3 fol. 41vo, gedrukt OHZ II- 92] Geeft (*2) in leen aan Theodericus, zoon van Theodericus Reynboldusz., burger van Hairlem, de tienden te Rijnsburch op de mersche, een deel van de tienden bij Sassenheim n.l. van de beke (lopend door het bos van Lisse) tot aan het bos benevens de abtsvenne bij Noordwijk. Wanneer Theodericus zonder wettige erfgenamen overlijdt dan erft zijn zuster Machtildis.

*A: Zie ook OHZ II-1033 d.d. 30-11-1254

Lubbert II † 05-08-1263. Hij werd volgens Joh. à Leydis [Roefs p. 165] begraven voor de Mariakapel van de Abdijkerk. Tussen het graf van Abt Floris en het gemeenschappelijke graf van de Abten Andreas, Bruno en Reinier in. € Zijn memorie was al bij zijn leven geregeld. Reg. 63: 06-06-1257. [ARA Egm. inv. 1 fol. 21vo en inv. 3 fol. 39]

Reynfridus, prior en het convent van Hecmunda, verklaren voor abt Lubbertus (uit dankbaarheid voor de ingestelde prebenden) na diens dood memorieën te zullen houden op dezelfde wijze als zij voor zijn voorganger abt Walterus plegen te houden.

S. 40-4. Arnhold Zie blad 13.

S. 40-5. Nicolaas Zie blad 18.

S. 40-3. Wouter Stoutkind Zie blad 20.

S. 40-6. Gertrudis

Zij wordt genoemd in een akte uit 1244 waarin Abt Lubbert haar zoon Gerardus uit de ministerialiteit ontslaat.

Zie Reg. 33 bij S.40-2. Blad 09.

Helaas wordt de naam van haar echtgenoot niet vermeld. Duidelijk is dat zij beneden haar stand was getrouwd.

S. 40-7. Menso

Dek. III-B5

Dek vermeldt alleen dat hij mogelijk de vader was van Abt Hugo Mensonius.

Hij wordt genoemd in de Tabula op 1263.

Zie S. 40-5. Blad 18.

Hij zou de vader (kunnen) zijn van Abt Hugo Mensonisz. Zie S. 40-7a.

Hof noemt hem een poorter van Haerlem.

Volgens v. Alkemade was hij ongehuwd.

Menso	† **
verm. Tabula 1263	
x **	† **
S. 40-7	[Tabula 1263]

Hugo Mensonisz.	
	† 17-08-1345
Abt v. Egmond 1335 - †	
S. 40-7a	[Hof]

Willem	† **
S. 40-7b	[Woutersz.]

S. 40-7a. Hugo Mensonisz.

1335- † 1345 Abt van Egmond.

• Abtenkroniek:

“Heer Hugo van Haerlem, wert den 23. [24] Abt van Egmont, hy hielt goede kerkelike disipline, vermeerderde seer des kloosters inkomen, en sterf Ao.

1345. op de 16. Calende van Septemb. als hy 19. Jaren Abt geweest was”.

• Zijn grafscript luidt:

Als men dertien Hondert even,
En noch vijf-en-veertigh schreven,
Was het Vollik bedreeft zeer
Door het sterven van den Heer
Hugo Mensonis, die klaarlijk
Goetheys voorbeelt was, en swaarijk
Straften die daar deden quaat,
En had lief den Edelen staat,
Was ook zeer geleert in saken,
Leefde hier tot dat ontschaken
Hem de Dood gingh, Lande kocht,
En 't verloren Recht weer brogt,
Vermaanden de schamel gevangen,
En de Rovers datz' hun gangen
Tot Godt souden strekken wat:
Hy was een wel levens Pat,
Goet voor zijne Kud' en mede
Een goet Vader, in dees Stede,
Legt hy, om d' verdiensten zij,
In het Eewige Rijke hij.

Pater Hof omschrijft hem op blz. 69/70 als volgt:

De hoge leeftijd, waarop abt Hugo gekozen werd (in 1339 werd hij reeds als oud en krank genoemd) maken het waarschijnlijk dat hij vereenzelvigd moet worden met de prior van deze naam, die reeds in stukken van 1312 en 1313 voorkomt. [Reg. 162 en 163] Zeker is dat hij, in de jaren 1330-33 dit ambt bekleedde en ook bij de dood van abt Dirk. [Reg. 222 en 226] Hugo was de zoon van een poorter van Haarlem, Meins genaamd. In het memorieboek wordt op 22-02-1303 een Sophia Meinsdr. vermeld, de eerste vrouw van Jan v. Voorburgh, maar de relatie met onze abt is te onzeker, dan dat wij daaruit enige gevolgtrekkingen kunnen maken. De gegevens uit het tienjarige bestuur van deze abt zijn maar schaars. Het grafscript, dat wel op basis van stijlverwantschap met de litteraire produkten van Jan de Weent, aan deze auteur mag worden toegeschreven, prijst uitbundig het karakter en de geestelijke gaven van de abt: gastvrijheid, zachtmoedigheid, gestrengheid. [Roefs p. 177] Dit alles ging gepaard met een zwakke gezondheid. Reeds in 1339 stond graaf Willem hem toe, een van zijn priestermonniken tot zijn zaakgelastigde in rechtszaken aan te stellen omdat hi out en cranc es. [ARA A. Grafelijke leenkamer Reg. E.L. 32 fol. 55vo, Matthaeus, Chronicon Egmundananum; Notae et observationes p. 224] Ook tijdens het laatste jaar van zijn leven wordt in de kasboeken van de procurator gewag gemaakt van zijn wankle gezondheid. [ARA Egm. inv. 763 fol. 64vo] Dit heeft de abt niet weerhouden zich met alle kracht in te zetten voor de belangen van de abdij. Hij wist een afaatbrief te verkrijgen van de pauselijke curie te Avignon, gedateerd 26-11-1339, waarin tien bisschoppen een afaat van veertig dagen boete, verleenden aan allen, die op bepaalde feestdagen, de abdijkerk zouden bezoeken, daar de diensten bijwonen of op andere wijze devotie tonen en schenkingen of erflatingen doen. Deze afaat, bevestigd en gepubliceerd door Jan v. Diest, bisschop van Utrecht, beoogde niet alleen de aantrekkelijkheid van de abdijkerk als pelgrimsoord te verhogen, maar ook zo indirect het klooster materieel te steunen. [Reg. 260] Een zelfde doel had de afaat van wijbisschop Everardus van Utrecht, gedateerd 6 juni van hetzelfde jaar, voor degenen die op een der feesten van Sint

Adelbert de kerk zouden bezoeken, daar het vertonen van de relieken bijwonen of een gift zouden doen. [Reg. 261] Dat de verstandhouding met de bisschop in die jaren goed was, blijkt nog uit een ander getuigenis. Bij de diocesane synode van 04-05-1344 te Utrecht, stelde men veel prijs op de aanwezigheid van de abt, omdat de vergadering zich bezig ging houden met de religieuzen. Het ging er o.a. om of zij zonder toestemming van de bisschop mochten worden toegelaten tot preek- en biechtstoel. Daar de abt exempt was en bijgevolg niet door de ordinarius verplicht kon worden de synode bij te wonen, vroeg de abt de bisschop om een uitdrukkelijke verklaring, dat hij verschenen was op verzoek en dat dit niet zou prejudicieren ten aanzien van het privilege van exemptie van het klooster en dat de abt niet als onderdaan, maar als vriend aanwezig was. [Reg. 293] Op 22-01-1342 kwam wijbisschop Kono naar Egmond voor een dubbele plechtigheid. De eerste bestond in het reconcilieren van de abdijkerk, waar twee scholieren op bloedige wijze een vete beslecht hadden. [ARA Egm. inv. 3 fol. 82vo] Het geval had misschien niet veel om handen, maar de kerkelijke wetten waren onverbiddelijk streng in die dagen, en dus werd de kerk gesloten en mocht pas na een bepaald plechtig ritueel weer opengesteld worden. Zo'n reconciliatie kwam in de Middeleeuwen nogal eens voor en zelfs profiteerde men van de aanwezigheid van een bisschop om voor alle zekerheid, een wegens misschien onbekend gebleven delicten, ontheiligde kerk te herwijden. Later zou de abt zelf de volmacht verkrijgen om zo'n reconciliatie te verrichten hetgeen een en ander wat vereenvoudigde. [Reg. 1242] Het eigenlijke doel van de komst van de bisschop was het inwijden van de sacristie en het consacren van een altaar aldaar. Dit had de volgende dag plaats ter ere van St. Jeroen en St. Agatha. [Roefs p. 177] De plechtigheid betekende de afsluiting van een langdurige bouwperiode, in 1332 aangevangen met de bouw of de restauratie van de dormter door abt Dirk en voltooid door Hugo. De bouwwerkzaamheden aan de sacristie hielden hier nauw verband mee. Beide localiteiten immers grensden aan de kerk, de eerste vanaf het westpand, de tweede in het noordpand. De 8e maart 1343 werd de abt met twee dekens van Utrecht benoemd tot uitvoerder van een pauselijke bulle, die aan de bisschop toestond enige geldelijke bijdragen te vragen van de niet exempte geestelijkheid van het bisdom. [Bullarium I, 1963] Nadere bijzonderheden kennen we niet. Later in 1344 zal de abdij nog gezamenlijk met de bisschop een actie voeren tegen een pauselijke belasting. De abdij moest toen financieel bijdragen voor de boden van Ufrecht, die te Rome voeren om die exactie, die die Pawes hebben wil, weder te stane. [ARA Egm. inv. 763 fol. 62] Kort na zijn benoeming bracht de nieuwe abt een correctie aan in de kalender van de abdij. Het schijnt dat sedert enige jaren het feest van Kerkwijding op een foutieve datum gevierd werd, welke weten we niet, evenmin de oorzaak ervan. Waarschijnlijk is er een vergissing in het spel geweest. Zo zou men de latijnse uitdrukking per abusio- nem quorundam kunnen vertalen met per abuis. In ieder geval werd nu de traditionele datum van 7 oktober hersteld. Bisschop Jan van Diest verleende bij die gelegenheid, ook voor dit feest een aflaat van 40 dagen. [ARA Egm. inv. 3 fol. 82vo] Uit de met zorg opgestelde en uitmuntend bewaarde kasrekening van het jaar 1344, onderdeel van een

verloren serie vanaf 1330 tot 1354, bijgehouden door de procurator Willem van Rollant, krijgen we van Egmond de indruk als van een bloeiend en goedgeordend klooster dat een convent van 28 monniken telde, waarvan 18 geprofesten. Administratie, zieken- en armenzorg waren nauwkeurig geregeld en er werd voortdurend gewerkt aan restauratie van abdijgebouwen en uithoven, aan onderhoud van dijken, sluizen en molens. [ARA Egm. inv. 763] Maar uit deze rekening komt ook de slechte gezondheidstoestand van de abt steeds duidelijker naar voren. Reeds vanaf de aanvang der rekening augustus 1344 was er sprake van apothekers, heelmeeesters en geneeskrachtige kruiden voor de abt. Deze stierf 17 augustus 1345, na een maand te voren een volle aflaat in het uur van sterven van de paus te hebben verkregen. [AAU dl. 60 p. 88] Zijn graf lag tegenover het altaar van St. Benedictus d.w.z. vlak voor de ingang van de sacristie, die hij zelf verbouwd had. [Roefs p. 177]

De volgende oorkonden van Abt Hugo Mensonisz. zijn bewaardgebleven:

- Reg. 222: 10-01-1333 (hier als Prior). Bertreft verhuur van land door Simon van Waterland, monnik te Egmond.
 - Reg. 235: 02-02-1336. Bertreft opdracht door Aernt Gheritsz.
 - Reg. 236. Bertreft een jaarrente voor priester Simon de Zee.
 - Reg. 238. Bertreft opdracht door Jacob Willem Costersz. Reg. 255: Goedkeur stichting kapelanie door wijlen Hughho Pollaert, destijds rector van de kerk van Voirhout.
 - Reg. 258. Geeft Geriit Hughen costersz. van Voirhout een huis.
 - Reg. 263. Verleent Mattheijs Dirxsone zijn leen onversterfelijk.
 - Reg. 266. Opdracht tegen leen door Symon van der Burch.
 - Reg. 267. Opdracht tegen leen door Melijs van Berkel.
 - Reg. 268. Opdracht tegen leen door Willaem Naghel.
 - Reg. 271. Beleent Harman van Sueten.
 - Reg. 273. Bertreft hospitaal te Alkmaar.
 - Reg. 285. Verleent erfrecht aan Wouter Wicghersz. v. Riedwijn.
 - Reg. 296: 06-07-1344. Bertreft erfrecht van Bartoud Melissoen.
- Ook hier treffen we geen oorkonden aan die zijn directe familie betreffen.

S. 40-7b. Willem

Hij wordt alleen genoemd in de Kroniek van Woutersz.

Wouter II † 20-05-1224
x Malesma jong
v. Hessen † ** - ** - 1231
S. 40 [Hovaeus]

Arnhold † 14-05-1276
Ridder of 07-07-1275
x † **
S. 40-4 [Necr. + Reg.]

Gerard † 31-03-1332
x1 Machteld † ** [Necr.]
x2 Femijnse † voor 1352
S. 40-4a

Willem † na 1356
verm. 1352/56 [Reg.]
x Adelis Collaert Catsdr.
S. 40-4a1 † **

Machteld † **
verm. 1354/55 [Reg.]
x Splinter Haes
S. 40-4a2 † **

Bruno † **
verm 1275 OHZ III-1706
x ** Bakkum
S. 40-4d

Dirk Screvel † 29-09-1335
bastaard
Abt v. Egmond 1319 - †
S. 40-4a3 [Hof]

Aernt † **
verm 1305/12 [Reg.]
x ** † **
S. 40-4a4

Jan † 11-06-1327
[Necr.]
x ** † **
S. 40-4a5

Erkentruide † **
ARA Egm. inv. 391 Supp.
x ** 1355
S. 40-4a6

Wouter † 20-08-1272
de Fries (bastaard)
in 1264 (Hr. v.) Rinnegom
Baljuw v. Kennemerland
x ** † **
S. 40-4b [Tabula + Dek]

Menso † 17-04-1298
verm 1290 te Alkmaar
x ** † **
S. 40-4b1 [OHZ + Necr.]

Jan(ne) † 27-06-1302
verm. 1290 te Alkmaar
x ** † **
S. 40-4b2 [OHZ + Necr.]

Wouter † **
verm. 1290 te Alkmaar
x ** † **
S. 40-4b3 [OHZ]

Margriet † **
verm. 1338 (testament)
mogelijk non te Rijsburg
S. 40-4b4 [Reg.]

Isbrandus † **
filii Walteri Friso
monnik verm. 1250
S. 40-4b5 [Hof]

Lubbrecht † **
ver Heyletiane zoon
x ** † **
S. 40-4c [Reg.]

Wouter † **
x ** † **
S. 40-4c1 [Reg.]

S. 40-8. Ada of Ava

Zij wordt genoemd in het Necrologium op 19-04. Voor haar werd in 1256 twee pond geschonken.

S. 40-9. Willem

Hij wordt alleen vermeld bij Hovaeus. Mogelijk houdt Hovaeus hem voor Willem I (S. 41).

De afstamming van de hierna genoemde Jan is onduidelijk.

S. 40-**. Jan

Vermeld in het Necrologium op 22-05. Hij gaf in 1263 tien schellingen.

Gezien het jaartal, moet het een zoon van Wouter II (S. 40) geweest zijn.

De hierna genoemde Johannes wordt genoemd als broederszoon van Abt Lubbert II. Het is echter niet duidelijk wie die broeder was.

S. 40-*a. Johannes de Dunis

Hij wordt genoemd in:

Reg. 66: 17-09-1259. [ARA Egm. inv. 256, Reg. 572]

Lubbertus (II), abt van Egmonda, oorkondt, dat hij aan zijn broederszoon Johannes de Dunis en diens vrouw Aleydis en kinderen al het land, dat Johannes van de abdij houdt, te weten de Halve Hoeve, gelegen in de Neghen Viertel en naast de Scuer Viertel, alsmede de Half Viertel, gelegen naast de Scuer Viertel, en het stuk land, waarop hij woont, in erfhuur gegeven heeft en wel tegen een jaarlijkse huur van 10 sol. Hollandse penningen.

Getransumeerd in een brief van 17-06-1388, Reg. 572.

Notaris Johannes de Beke geeft ten verzoeke van Johannes Gerardus zoon, burger van Beverwicum, een transumpt van den brief van 17-09-1259.

S. 40-4. Arnhold

Dek. IV-B

Volgens Dek kocht hij in 1252 land van zijn broer Lubbert en werd hij in 1264 en 1267 vermeld als leenman van de Abdij. De naam van zijn vrouw is onbekend. Hij heeft een zoon Gerard (S. 40-4a) en een bastaardzoon Wouter de Vriese (S. 40-4b). Hij † 07-07-1275.

- Hij komt voor in het Necrologium op 07-07-1275 en 14-05-1276.
- Hij was mogelijk de oudste zoon.

We kwamen hem al tegen bij S. 40-2 (Abt Lubbert).

- In 1251 (Reg. 50) krijgt hij als affossing van een schuld van 100 pond, de tienden in leen te: Heiloo aan de oostzijde van de Ee, bij Alkmaar in Secglege, bij Ouddorp op de Suenegest, in de mere tussen Bergen en Alkmaar. Met uitzondering van de kleine tienden. Met bepaling betr. erfrecht in mannelijke en vrouwelijke lijn.

• In 1252 kocht hij van zijn broer Abt Lubbert II al het land tussen Wymnemerzweh en Goetloshusen, binnen- en buitendijks, behalve de goederen, die hij reeds in leen had, de duinen en de eventueel nog te verwerven landen aldaar. [Reg. 53] Zie bij S. 40-2. *1

• Reg. 73:1263. Konden zijn lenen vererven op zijn zonen en dochters en hun wettige erven.

• Reg. 81: 21-09-1264. Bezat hij enige goederen te Bachem.

• Reg. 82: 07-11-1264.

Verkoopt de tienden die hij van de abdij gehouden heeft tussen de beek genaamd E en de wateren, genaamd Secleghe en de mere tussen Berghen en Alkmer binnen de parochies van Alkmer en Heyligheloe aan Wilhelmus, zoon van Pelegrinus de Alkmer, ridder.

Met uitzondering van de kleine tienden, die hij weder aan de abdij heeft opgedragen.

• Reg. 89: 30-06-1267.

Nicolaus, abt van Hecmunda, verklaart met goedvinden van zijn prior en convent aan Arnholdus, genaamd van Hecmunda, dat de goederen, die deze gekocht heeft van Wilhelmus (S. R-5), genaamd van Rynighem, zoon van wijlen heer Ijsbrandus (S. R-3), ridder, op dezelfde wijze zullen vererven als de andere goederen, die hij van de abdij houdt en die hem onder de zegels van den abt -wijlen heer Lubbertus- en het convent verleend waren.

Van Arnhold (S. 40-4) zijn de volgende kinderen bekend:

S. 40-4a. Gerard

Dek. IV-B1

Dek vermeldt hem als leenman van de Abdij in 1293. Hij was gehuwd met Femeynse. Het goed dat zij in lijftocht had wordt genoemd bij haar kinderen. Hij † 31-03-1332.

• Het Necrologium vermeldt op 30-03-1332 dat hij de vader van Abt Dirk Screvel was en dat hij in het paradijs voor de kerkdeur werd begraven.

Hij en/of zijn vrouw worden in de volgende oorkonden genoemd:

• Reg. 116: 21-03-1292. [ARA Egm. inv. 1 fol. 33 en inv. 3 fol. 51vo, gedrukt OHZ II-837] Florencius, abt, prior en convent van S. Adalbertus in Hecmunda, verklaren, dat zij op verzoek van Gerardus, zoon van wijlen Arnholdus, genaamd van Hecmunda, zeker kamp land, geheten "de Wordt" gelegen buitendijks oostwaart van het Wimmemerswout, hetwelk genoemde Gerardus tot nog toe in leen heeft gehouden, als vrij goed in eigendom aan Gerardus hebben gegeven.

• Reg. 125: 01-02-1302. [ARA Egm. inv. 1 fol. 17] Florens, abt van Egmond, oorkondt, dat Gheret, zoon van heer Arnout van Egmonde, voor hem zijn vrouw Femeynse, dochter van Gheret Wiinrixz., poorter van Alcmair, gelijktocht heeft met acht vierendel made op Sammaer met 6 koegrazen buitendijks, met de bepaling dat deze goederen na Femeynse's dood op haar kinderen gezamenlijk zullen komen.

• Reg. 137. Zie bij S. 40-4a4.

• Reg. 160. Zie bij S. 40-4a4.

• Reg. 339: 05-01-1354. [ARA Egm. inv. 391] Splinter Haes en Machtelt Gheraert heren Aerntszoonsdr., zijn vrouw, oorkonden verkocht te hebben aan Ysebrand van der Scuur al hun rechten op de goederen, die Femeynse vrouw van Gheryt heren Aerntszoons, in lijftocht had, gelegen in de parochie van Egmond en Limmen.

Met zegels van Splinter Haes en de godshuismannen Bertelmies Uterwijk en Willaem Utenhaghe.

• Reg. 343. Zie bij S. 40-4a1.

• Reg. 344. Zie bij S. 40-4a1.

• Reg. 345. Zie bij S. 40-4a1.

• Reg. 398: 29-09-1363. [ARA Egm. inv. 391] Schepenen van Haerlem en mannen van Egmond oorkonden, dat Erkenrud Dirxdr. van Wymmenem opdroeg aan Ysebrand van der Scure alle goederen in Egmond en Lymmen, die haar grootmoeder Femeynse, vrouw van Gheriid heer Arendszoon, in lijftocht had. Met zegels van Symon van Waterland en Claes Hidding, schepenen van Haerlem en van Wouter van Heylighelo en Claes van Adykendam, mannen van Egmond.

• Reg. 454: 30-11-1372. [ARA Egm. inv. 391 en inv. 1 fol. 71vo]

Notaris Jacobus Petri de Leyden instrumenteert, dat Symon van der Scuyr, leek, inwoner van Haerlem voor hem en getuigen en ten overstaan van het kapittel van Egmond verklaard heeft geen recht te hebben op goederen, gelegen onder Lymben en Egmond, waarover geschil was ontstaan tussen hem en de abdij en eertijds door abt Florentius in leen waren gegeven aan Gerardus, zoon van heer Arnoldus, ridder; dat Symon verder alle brieven dienaangaande aan het convent overgeleverd heeft.

Met handmerk van de notaris.

• Reg. 455: 01-12-1372. [ARA Egm. inv. 391] Simon van der Scure verklaart vrij op te dragen aan heer Jan, abt van Egmonde en het gemene convent het leengoed, dat zijn vader Ysebrant van der Scure van Willem, zoon van Gheriid heren Aerndesz. aangekomen was in de parochie van Egmonde, de 6 grazen in Rynneghemer venne en de "Hoeve" met de bijbehorende grazen te Lymmen, op voorwaarde, dat hij tijdens zijn leven de renten uit de goederen te Limmen, geheten de Hoeve en de grazen aldaar in leen zal houden.

Met resten van zegels van den oorkonder en heer Jan van der Scure, provisor van Kenemerlant, neef van den oorkonder, en de geschonden zegels van Claes van Adikendam en Wouter Buse, godshuismannen van Egmond.

• Hij was eerder gehuwd met ver Machteld. Zie Reg. 137 bij S. 40-4a4.

• De Tabula noemt hem in 1332 als volgt: In het zelfde jaar (1332) stierf op 31-03 Gherardus, de vader van Theoderici Screvel. Hij was een zoon van Arnoldi de Egmonda.

S. 40-4b. Wouter de Fries

Zie blad 17.

*1: 31-12-1252 abt Lubbert verkoopt teneinde een schuld aan Allard, zoon van Greta te kunnen voldoen aan zijn broer Arnoud en aan Werembout Uten Hage het abdijland tussen Wimmenumerzwet en Goetloshusen [OHZ II-961] Zie ook Bl. 10.

S. 40-4c. Lubbrecht *1

Hij wordt genoemd in Reg. 225: 25-05-1333 [ARA Egm. inv. 314] met de toenaam "ver Heyletianezoon" hetgeen op bastaardij duidt. Hij had een zoon, Wouter (S. 40-4c1).

S. 40-4c1. Wouter

Zoon van Lubbrecht ver Heyletianezoon. Reg. 225: 25-05-1333. [ARA Egm. inv. 314]

Van Gerard (S. 40-4a), zie blad 14, zijn de volgende kinderen bekend:

S. 40-4a1. Willem Dek. IV-B1a

Dek noemt hem Willem Gerardszoon Ser Arnoudszoon van Egmond. Hij verkocht op 18-06-1352 al het goed dat hij van zijn moeder geërfd had aan zijn zuster. Ook compareerde hij nog op 05-10-1352. Hij huwde Adelis Collaerd Catsdochter.

- Mogelijk † 19-09-1361. Hij gaf 5 pond [Necr.]
- Reg. 345: 20-12-1354. [ARA Egm. inv. 391] Splinter Haes en Machtelt Gherit heren Aerntzoonsdr., zijn vrouw, verklaren verkocht te hebben aan Isebrand van der Scuur (Schepen v. Haarlem) hun rechten op het land, dat Femeynse, vrouw van Gherit, 's heren Arnoutsz. in lijftocht had, gelegen in de parochie van Egmond en Limmen, en beloven dit goed kwijt te schelden voor den abt van Egmond en voor zijn mannen. Met zegel van Splinter Haes.
- Reg. 353: 26-08-1355. [ARA Egm. inv. 391] Willaem Ghera(r)dsz. heren Aernoudzoonszoon van Egmonde verzoekt Berwout Wiinrixz., (Schepen v. Alkmaar) zijn neef, om over te geven aan Isebrand van der Scure alle handvesten en brieven, die hij heeft betreffende het goed, dat Willaem's moeder in lijftocht had en dat Isebrand van Willaem gekocht heeft. Met zegels van de oorkonder en de godshuismannen Dirc van Teylinghe en Claes van Adikendamme.
- Reg. 366: 15-10-1356. [ARA Egm. inv. 391(2x)] Willaem Gheritsz. heer Arnoutszoonsz. van Egmonde verklaart aan den abt van Egmond ten behoeve van Isebrant van der Scure opgedragen te hebben al het land, dat zijn vader van het godshuis in leen gehad heeft en zijn moeder in lijftocht had, t.w. de landen, gelegen binnen de parochie van Egmond, de 6 grazen op de Rinngimmervenne en het land te Lymmen, geheten de Hoeve, met de bijbehorende grazen, al welke goederen door Isebrant van hem gekocht waren. Met zegels van de oorkonder, van Diric heren Jacobsz., baljuw van de abt van Egmond in Popswoude en de godshuismannen Willaem Arnoutsz., Willaem van der Burch en Ysebrant Naghel.

S. 40-4a2. Machteld Dek. IV-B1b

Volgens Dek huwde zij Splinter Haes en verkochten zij op 20-12-1354 enig land onder Egmond en Limmen. Hun recht op de erfenis van haar moeder stonden zij op 04-01-1355 af

aan Ijsbrant van der Schure i.v.m. het verzoek door haar broeders gedaan op 05-10-1354. Zie Reg. 339 bij S. 40-4a en Reg. 345 bij S. 40-4a1. Zie ook Reg. 326 bij S. 40-4a1.

S. 40-4a3. Dirk Screvel Dek IV-B1c

Volgens Dek een bastaardzoon. 1319- † 1335 Abt van Egmond. † 29-09-1335.

• Abtenkroniek:

Heer Dirk den II. toegenaemt Schrevel, Zoon van Geeraard van Egmont Schiltknappe, was den 22. [23] Abt van Egmont, hy vertaelde de schulden die Barthout zinnen Voorsaet gemaekt hadde, dede de Priesters eerlijk Kleeden, ende maekte hunne proven 6. guldens meerder. hy sterf Anno 1326. op de 3. Calende van October, 7. Jaren Abt geweest hebbende.

• Zijn grafscript luidt:

Siet alhier is Dirriks As,
Die een vriend der Godtheydt was,
In dees hoek leyt nu te neer,
Die een Abt was en een Heer,
Van dit Klooster, en ook een
Geestelik Herder, die nae reen
Bruykte d'Eer en d'Edelhede,
Hy die bloeyd'op Egmonts Stede,
Wat der Munn'ken Herder, hy
Maakte 't Klooster los en vry
Van schulden, de Kerk by vernyde
Hy an de Noort en Zuyder-zyde
Daar in zieraden veel,
Gaf van Silvere Vaten eel,
Die hy in het Huys liet stellen,
Hy vermeerd' ook de Gesellen
Proven, en daar na is hy
Gestorven October dry:
Segh nu Lezers al te samen,
Dat hy Eeuigh ruste: Amen.

• Pater Hof omschrijft hem op blz. 68/69 als volgt:

De nieuwe abt was wederom een lid van de familie van Egmond, n.l. een bastaard van Gerard, een bewijs van en garantie voor de vreedzame verhouding tussen de partijen. [Dek p.77] Willem Procurator, die in zijn kroniek, het plaatselijk nieuws uit de abdij maar al te sober behandelt, weet deze keer uitvoerig te berichten over de omstandigheden van deze keuze en bevestiging. Bisschop Frederik van Utrecht, tot wie de abt zich gewend had om de abtswijding te ontvangen, stelde deze zaak, in de hoop op een grotere geldelijke tegemoetkoming, steeds uit en wel zo lang, dat de abt zich tenslotte genoodzaakt zag, om van een pas verworven pauselijk privilege gebruik te maken, en zich tot een bisschop van zijn keuze te wenden, omdat de diocesaan-ordinarius weigerde. [Bellarium I, 494; Pijnacker Hordijk p. 95] Het was tenslotte wijbisschop Jacobus, titulair van Zuden en commandeur van de St. Jansorde te Haarlem, die de wijding verrichtte. Het oordeel over de nieuwe abt is onverdeeld gunstig, zowel dat van de Procurator die hem 'vroom en voorzichtig' noemt, als dat van het grafscript, dat hem uitbundig roemt. [Roefs p. 176] De eerste zorg van abt Dirk was het aflossen van de grote schuld, die zijn voorganger nagelaten had. Het schijnt dat hij hierin spoedig geslaagd is en verder weer

*1: Wouter de Vrieze is zijn overleden broer. getuige bij abdijsleutel nr. 60 [ARA Egm. inv. 11v-12 d.d. 1333] Zie ook inv. 314.

fondsen genoeg kon vormen om de restauratie van de kloostergebouwen voort te zetten. Die fondsen bleken o.a. uit de memoriegelden van het convent te moeten komen. Op 31 maart 1328 verklaarde de abt de 40 pond, die het convent uit de memoriegelden 'toter timmering' gegeven had, verzekerd te hebben op de tiendinkomsten te Berkel. [Reg. 204] Willem Procurator bezong het heugelijke feit van de restauratie in zijn kroniek. Het blijkt dat het dak van de kerk in eerste instantie aan reparatie toe was. Overigens werd geheel het bouwwerk grondig herzien, zodat Willem het als een wonder kon beschouwen dat alles 'behalve de gebrandschilderde vensters' binnen een jaar zijn beslag had gekregen. [Pijnacker Hordijk p. 211] In december 1329 toen het zover was, kwam hij er nog eens op terug, niet het minst om zijn eigen aandeel als dispensator in deze zaak even veilig te stellen. Maar dit bericht was een beetje voorbarig of sloeg alleen op het dak, want in 1332 blijkt dat toen pas de arbeiders die aan de kerk gewerkt hadden, vrijgemaakt konden worden voor het werk aan het dak van de slaapzaal. [Pijnacker Hordijk p. 245 en 268] Blijkens het grafschrift van abt Dirk kwam onder zijn bestuur ook de restauratie van het noord- en oostpand van de kloostergang tot stand. Uit deze schaarse gegevens kunnen we veilig besluiten dat het abbatiaat van Dirk Screvelt zegenrijk genoemd mag worden. Slechts op het eind van zijn leven kwam ook deze abt uit het geslacht van de Egmonds in conflict met zijn machtige familieleden. Deze op het eerste gezicht onwaarschijnlijke mededeling van de abtenkroniek vindt zijn bevestiging in een supplek die abt Hugo Mensz. in 1360 tot de paus richtte en waarin behalve de wandaden van de toenmalige heer, ook die van Jan van Egmond ter sprake kwamen. Na 30 jaar kon men nog in details beschrijven, hoe genoemde heer Jan het klooster gewapenderhand had aangevallen, de kamer van de abt was binnengedrongen en hem bedreigd had onder het schreeuwen van: 'Ter dood, ter dood die verrader van een abt'. [ARA Egm. inv. 101] In het convent hield de abt zijn aandenken levendig door de memoriegelden met 5 lb jaarlijks en het kledinggeld voor de priesters met 1 lb per monnik te verhogen. [Roefs p. 175] Willem Procurator weet enige voorvallen te verhalen waaruit blijkt dat ook de verhouding tussen de abt en het gravenhuis niet alleen goed maar zelfs vriendschappelijk was. Zo ontving abt Dirk minstens tweemaal een persoonlijke brief van keizerin Margaretha, mocht hij gravin Johanna van Valois en graaf Willem persoonlijk te Egmond ontvangen en vervulde hij enige politieke opdrachten, waaronder een onderzoek naar het rentmeesterschap van Willem Ver Bartensone. De financiële gunstige toestand van het klooster veroorloofde hem ook als geldschietster voor de graaf op te treden. [Pijnacker Hordijk p. 232] Over de sterfdatum van de abt zijn de meningen verdeeld, maar het is niet moeilijk om hier de juiste datum te achterhalen. De data gegeven door Johannes à Leydis (1336) en door Hovaeus (1326) kloppen geen van beide met de gegevens van het abdijsarchief. De Tabula geeft 29 september 1335. Dit is het meest aannemelijk omdat de eerste oorkonde van de opvolger gedateerd is op 2 februari 1336. [Roefs p. 176, Hovaeus p. 113, Hulshof p. 75] Dirk Screvelt werd begraven aan de noordzijde van het H. Kruisaltaar.

De volgende oorkonden van Abt Dirk Screvelt zijn bewaardgebleven:

- Reg. 181: 01-01-1321. Betreft lijftocht voor Badeloeg, vrouw van Arnout veren Ydensoon.
- Reg. 183. Betreft opdracht van goederen door Hermanus de Missa
- Reg. 184. Beleent Gherberie, vrouw van Heyn Busen met goederen afkomstig van de heren van Haarlem.
- Reg. 185. Vestigt een rente t.b.v. Ghiertrude, vrouw van Claes Gruters.
- Reg. 188. Beleent Gheret v. Raephorst met zeker goed.
- Reg. 191. Geeft Symon v. Haarlem-Diepenem een erfpacht.
- Reg. 193. Draagt aan Arholdus de kerk van Mysen op.
- Reg. 194. Bevestigt een opdracht van Alaerd Grietenz.
- Reg. 196. Geeft land in huur aan Hughe Philipsz.
- Reg. 203. Bevestigt een overdracht van Aernt veren Ydensoon.
- Reg. 204. Betreft aanwending van zekere inkomsten
- Reg. 206. Geeft Gherit v. Scoten land in erfhuur.
- Reg. 212. 02-11-1330 Geeft Dirick v. Haarlem land in erfhuur.

We zien dat het geen oorkonden zijn die zijn directe familie betreffen.

S. 40-4a4. Aernt (Arnhold)

Hij wordt genoemd in de volgende oorkonden:

- Reg. 137: 08-10-1305. [ARA Egm. inv. 1 fol. 38vo] Warner, abt van Egmond, oorkondt, dat Arnt Gheridessoen, heren Aerntsoen, voor hem en de mannen van het godshuis afstand heeft gedaan van alle aanspraken op het goed, dat Dirc van der Laen eertijds als leengoed gehouden heeft, en dat Arent verklaart heeft, dat het goed noch op hem, noch op een der kinderen, door Gherijt bij ver Machteld gewonnen, zal komen, zolang Femeynse, de vrouw van Gherijt (S. 40-4a), of een van haar kinderen leeft.
- Reg. 160: 20-02-1312. [ARA Egm. inv. 1 fol. 15] Bartout van Oyen, abt van Egmond, oorkondt, dat Gheraerd, zoon van wijlen heer Aernt van Egmonde, ridder, en zijn zoon Aernoud, zijn "rechte erfsonne" hem voor mannen van het godshuis toestemming verzocht hebben, dat Gheraerd -met goedvinden van zijn zoonzijn vrouw Femense, dochter van Gherard heren Wiinrixz., poorter van Alcmair, tot lijftocht zouden geven het leengoed, waarop Femense woont, gelegen over den Oost-Kerkweg met alle grazen buitendijks, alsmede de helft van het leengoed, afkomstig van heer Dirc van der Lane, waarop de abt verklaard heeft, dat genoemde Femense met deze goederen gelijftocht zal worden, en dat de goederen als lenen op Femense's zoons subs. dochters zullen vererven. Willem van Egmond (S. **), Wouter van Egmond (S. **), Jan Uterwyc (S. U-2), Gheraert voornoemd (S. 40-4a) en Aernt voornoemd (S. 40-4a4) verklaren deze verklaring met hun zegels bevestigd te hebben.

Voor Dirc van der Lane, zie ook Reg. 55 bij S. 40-2 en Reg. 523: 22-01-1328. [ARA Egm. inv. 395]

Reyner Jan Reynerszoenz. oorkondt, dat hij van den abt voor godshuismannen van Egmond (Jan v. Scoerle en Pelgrum die Wilde) een stuk land, geheten de Halve hoeve, gelegen in de ban van Limmen, door hem van het klooster in leen gehouden en voormaals door heer Dirc van der Lane, ridder, in leen gehouden en thans bij Simon van der Scure in levenslang vruchtgebruik, tegen zekere som heeft opgedragen.

Volgens het Necrologium was Dirk † 23-09-1317, een zoon van Hugo van Lane.

De Oost-Kerkweg was de Langstraat te Alkmaar.

S. 40-4a5. Jan

Hij wordt vermeld in het Necrologium op 11-06: Joannes, zoon van Gerardi, broer van Theodorici, abt, in het jaar 1327, die jaarlijks 10 schellingen vermaakte, en begraven is in het paradijs.

S. 40-4b. Wouter de Fries Dek. IV-B2

Volgens Dek een bastaardzoon van heer Arnhold. Hij was baljuw van Kennemerland en sneuvelde op 20-08-1272 bij Heiloo in een strijd tegen de West-Friezen.

Hij wordt genoemd in de volgende bronnen:

- Reg. 79: 01-04-1264. [ARA Egm. inv. 3 fol. 42vo, gedrukt OHZ II- 124 en Ver Loren blz. 141]

Nicolaus, abt van Hecmunda, draagt op verzoek van zijn getrouwe, Wilhelmus de Ekmonda het beheer der meierij van Rynnighem op aan Walterus, genoemd Friso en wel voor de duur van zijn leven, wanneer hij de functie richtig vervult.

- Op 17-02-1272 werd hij beleend met het Visrecht op de Rekerdam en de Tol te Alkmaar. [OHZ II- 115, 124, 225, 226]

Wanneer we uitgaan van 1272 als sterfdatum, dan is de in onderstaande regesten genoemde Wouter de Vriese niet dezelfde persoon.

- Reg. 171: 23-05-1317 [ARA Egm. inv. 1 fol. 12] Gherit van Heemskerck, ridder, Wouter v. Egmond, Florens van Aderkem en Wouter de Vriese oorkonden, dat Machteld, dochter van Dirc van Rollant, bijgestaan door haar momber Symon van Teylinghe voor den abt ten behoeve van deze afstand gedaan heeft van de rottienden, en dat de abt haar met deze tienden opnieuw beleend heeft op de voorwaarden, die in haar brief vermeld zijn.

Het gaat hier om de rottiende genoemd in Reg. 42 en 45 bij S. 40-2.

• Reg. 225: 25-05-1333. [ARA Egm. 314]

Meilink merkt op dat de ligging van het leengoed, dat te voren aan Wouter de Vriese in leen gegeven was, niet uitdrukkelijk wordt genoemd.

Phylips van Wassenare en Ghered van Hemskerke, oorkonden, dat Lubbrecht ver Heyletianezoon voor hen en andere godshuismannen van Egmond opdroeg aan den abt van Egmond alle brieven en rechten op het huis en goed van zijn overleden broeder Wouter die Vriese, en aan de abt genade vroeg waarbij zij, oorkonders, hem steunden; dat de abt vervolgens na overleg met het convent aan Lubbrecht en na zijn dood aan diens zoon Wouter drie half viertel land, gelegen achter Willaem Grietenzoon's tuin voor het leven in leen heeft gegeven.

Het Necrologium vermeldt

op 27-06: Joannes, zoon van Walteri Frisonis, in het jaar 1202, die jaarlijks tien schellingen vermaakte, en begraven is in het paradijs.

op 17-04: Meynso, zoon van Walteri Frisonis, in het jaar 1298, die het convent jaarlijks een pond gaf, en in het paradijs begraven is.

op 01-02: Willem, genaamd Coster, in het jaar 1302, die het convent jaarlijks een pond vermaakte, is begraven met Floris Femuil in het paradijs, ten zuiden van Eustachius. Merk op dat Willem, genaamd Coster, en Floris Femuil en Walterus Friso en Jacobus, zoon van Willem Costers tegelijkertijd begraven zijn in een graf met een grafheuvel.

Overigens wordt in het Necrologium op 18-10 vermeld: Floris Muil, in het jaar 1312, die voor zich en zijn vrouw vermaakte 2 maten, genaamd morgen, gelegen in Koudekerke, en begraven is in het paradijs. En op 03-07: Erkenradis, vrouw van Floris Muyl, moeder van monnik Mauriti, in het jaar 1312, die het convent met haar echtgenoot 2 maten grond vermaakte, morgen genaamd, gelegen in Koudekerke, en begraven is op het kerkhof van de broeders (zie ook Reg. 259).

Uit Reg. 117: 13-06-1292 blijkt dat Willem, genaamd Coster een zoon was van wijlen Wilhelmus Muels.

op 19-09: Hildegundis, vrouw van Walteri Frisonis, in het jaar 1324, die jaarlijks tien schellingen gaf en begraven is in het paradijs onder een steen voor de kerkdeur.

op 10-08: Walterus Friso, leek, in het jaar 1327, die jaarlijks 10 schellingen vermaakte en begraven is in het paradijs, in het graf van zijn vader Jacob, genaamd Costers zoon.

op 19-11: Sophia, vrouw van Jacob, dochter van Willem Costersz., leek, in het jaar 1355, die haar gehele bezit vermaakte en begraven is op het kerkhof van de broeders.

op 21-10: Jacobus, zoon van Willem, genaamd Costersz., in het jaar 1359, die het abtshuis zijn gehele bezit vermaakte, waaruit hij het convent 10 schellingen toewees en begraven is in het paradijs.

op 02-12: Geertrudis, vrouw van Willem, genaamd Costersz., die jaarlijks vijftien schellingen gaf en begraven is in het paradijs.

Wouter II † 20-05-1224 x Malesma jong v. Hessen † ** - ** - 1231 S. 40 [Hovaeus]	Nicolaas † ** v. Egmondelf x ** † ** S. 40-5 [Tabula]	Gerard † voor 29-08-1320 x Alijt Uter Wijck [Dek] (Brederode) † 25-07-1333 S. U-1 [Necr.]	Jan † ** Uter (in) Wijck [Tabula] x ** † ** S. U-2 verm.1303/13 [Reg.]
			Willem † ** Uter (in) Wijck x ** † ** S. U-3 [Tabula]
			Agniese † ** Uter Wijck verm. 1318 x ** † ** S. U-4 [Reg. 179: 1318]

Van Wouter de Fries (S. 40-4b) zijn de volgende kinderen bekend:

S. 40-4b1. Menso

1290 beleend met het Visrecht te Alkmaar. [OHZ II- 225, 226]

Hij wordt vermeld in het Necrologium op 17-04.

Hij schonk in 1298 jaarlijks 1 pond en werd begraven in het paradijs.

Een mogelijke dochter van hem is:
Sophia Mensonidr.

Zij huwt met Jan v. Voorburg (Werve)

Zij † 22-02-1303 en werd in het paradijs begraven. Hij huwt 2e Ermengardis † 13-05-1319. Hij † mogelijk op 30-01-1326 (maar dat kan ook hen zoon zijn).

S. 40-4b2. Jan(ne)

1290 beleend met het Visrecht te Alkmaar. [OHZ II- 225, 226]

S. 40-4b3. Wouter

1290 beleend met het Visrecht te Alkmaar. [OHZ II- 225, 226]

Hij † volgens de Tabula vóór zijn vader op 04-03-1270.

S. 40-4b4. Margriet

Reg. 250: 31-07-1338. [ARA Egm. inv. 846 blz. 63]

Margriete, dochter van Wouter de Vriese, verklaart haar testament te maken, waarbij zij aan het convent van Egmonde al haar land schenkt in het ambacht van Egmonde, in den vierban of waar het ook gelegen mocht zijn; Dirc, parochiepaap van Rijnsborghe, verklaart het stuk op verzoek van Margriete bezegeld te hebben.

S. 40-4b5. Isbrandus

Hof vermeldt hem in 1250 als “filiu Walteri Friso” monnik.

S. 40-5. Nicolaas

Dek vermeldt alleen dat hij ridder was.

• In de Tabula wordt hij genoemd in 1263: In het zelfde jaar 1263 stierf op 5 augustus Lubbert II, eerste regale abt van Egmond. Deze abt Lubbert en ridder Arnold (S. 40-4), de ridders Nicolaas van Egmondelf (S. 40-5) en Wouter, die Stoutkind genoemd wordt (S. 40-3) en Menso (S. 40-7) waren broeders.

Uit Nicolaas, de broer van abt Lubbert zijn voortgesproten

Jan (S. U-2) en Willem (S. U-3), zonen van Gerard in Wijck (S. U-1).

Van ridder Wouter Stoutkind stammen verschillende personen af, die in Alkmaar en Nieuwpoort wonen, te weten Jonge Willem, Wouter en Havik en in rang gelijken.

Dek. III-B3

S. U-1. Gerrit

Volgens Dek was hij een zoon van Wouter Stoutkind (S. 40-3), Gerrit Heer Wouterszoon. Hij wordt vermeld in 1297 en is gestorven vóór 29-08-1320. Hij huwde Alijt uijter Wijck.

Aangezien zij de visserij van IJselmonde had kwijtgescholden, verkondigde Graaf Willem III op 29-08-1320 dat zij levenslang 30 pond Hollands jaarlijks zou krijgen uit de bede van Waterland. [Hollandse Leenkamer 37 E.L. 39 Cas C. fol. 4] Zij overleed op 25-07-1333 en was een dochter van Willem, Hr. v. Brederode. [Ned. Leeuw 1926, pag. 239]

• Genoemd in de Tabula 1263:

Uit Nicolaas, de broer van abt Lubbert zijn voortgesproten

Jan (S. U-2) en Willem (S. U-3), zonen van Gerard in Wijck (S. U-1).

• Op 25-08-1274 werd hij door Willem II v. Egmont beleend met de korentiende te Assendelft. [Koch, Ons voorgeslacht 289 blz. 427]

• Aleijt wordt genoemd in het Necrologium op 25-07. Voor haar werden in 1333 tien schellingen geschonken.

Zij was een zuster van Dirk II v. Brederode.

J.H. Verhoog schrijft in "Onvoltooide roem" blz. 111:

Als 5e kind van Willem v. Brederode en Hillegonda v. Voorne:

Aleid van Brederode Uter Wike.

Zij huwde Gerrit van Egmond (S. U-1) ambachtsheer van Rijnland, Woerden en stadhouder van Holland, geboren c.a. 1320 en overleden voor 25-10-1398. Hij was een zoon van Wouter II van Egmond bijgenaamd Stoutkind, Heer van Warmenhuizen, Harenkarspel enz., overleden op 03-09-1321, en van Beatris van de Doirtoge († 1323), dochter van Dirk van Brederode van de Doirtoge. Uit het huwelijk van Aleid en Gerrit werden 2 zonen geboren:

1e Dirk van Egmond van de Doirtoge, geboren na 1383, † na 09-07-1432, voor 1410 gehuwd met Hendrika v. Liesvelt.

2e Willem van Egmond van de Doirtoge (verm. 1398/1416).

Aleid van Brederode komt in 1300 en 1305 voor in de testamentaire bepalingen van haar zuster Alverade. Zij ontving in 1330 als weduwe een jaarrente van graaf Willem III. Aleid overleed op 25-07-1333. In het Necrologium van Egmond wordt zij op 25-07-1333 aangeduid als Aleydis domina de Wijck. Haar neef Heer Hendrik van Acquoy (vermeld 1320, zoon van Albrecht van Voorne † 1287 die broer was van Aleids moeder) was erfgenaam, maar verkocht zijn rechten aan Hr. Jan v. Polanen († 1342, gehuwd met Catharina v. Brederode). [Obreen, Ned. Leeuw no. 44 1926 p. 236, 239]

Het geslacht Uter Wike was afkomstig van het huis Oosterwijk nabij Beverwijk, oorspronkelijk bezit van Jan v. Egmond (= Jan Uterwike).

Hij verkocht het kasteel op 09-12-1336 aan baljuw Coenraad Cuser († 1407). In 1351 werd het gelijktijdig met Oud-Haerlem door de Kabeljauwen verwoest.

Verhoog verwisselt (als zovelen) Wouter Stoutkind met Wouter III (S. 46) † 1321, een zoon van Gerard III (S. 44).

Van Gerard (S. U-1) zijn de volgende kinderen bekend:

S. U-2. Jan

Vermeld in Reg. 127: 09-01-1303 als godshuisman. Zie ook Reg. 160 bij S. 40-4a. Voor een fragment van zijn zegel, zie Reg. 164: 15-10-1313. [ARA Egm. inv. 259]

Hij had een dochter, Hyldegondt. Zij had een zoon, Wouter Uter Wijc, die priester was (zie Reg. 735: 29-03-1406) en een zoon Jan Uut der Wiic (zie Reg. 763: 03-08-1409).

In Reg. 785: 10-01-1413 wordt hij Jan Uter Wijc Arthurszoon genoemd en is er sprake van Dyedwaer Arthursdochter, gehuwd met Dirck Mentszoen. Samen met priester Wouter Uter Wijc dragen zij aan de abdij alle goederen op die Bertholomeus Uter Wijc en zijn voorouders van de abdij in leen hadden.

S. U-3. Willem

Zie bij S. U-1.

Voor zijn zegel, zie Reg. 339 bij S. 40-4a.

S. U-4. Agniese

Reg. 179: 25-07-1318. [ARA Egm. inv. 1 fol. 46]

Bartoud van Oy verklaart gegeven te hebben aan zijn neef Henric van Hemskerc de vier viertel land, leggende aan de westzijde van het huis van Bertelmeus Uterwijk, geheten heer Willetiaens leen en door ver Alijt Uterwijk, vrouw van Gheret heren Wouterszoon en hun dochter Agniese in lijftocht gehouden; met bepaling, dat Henric het genoemde land van den abten in leen zal hebben na den dood van genoemde personen en dat het goed op zijn oudsten zoon of dochter, die hij bij zijn vrouw Heylewief had, als recht leen zal vererven.

Bartholomeus uter Wike komt in Reg. 127 en 128: 09-01-1303 en Reg. 339: 05-01-1354 voor als godshuisman.

Reg. 346: 05-02-1355. [ARA Egm. inv. 252] Verklaart hij verkocht te hebben aan heer Hughe van Assendelft, abt van Egmonde, het land hetwelk hij gekocht had van Jan van Bloemesteyne, 1354/55 baljuw van Kermerlant, gelegen in het ambacht Berghen.

Met geschonden zegel van de oorkonder.

Uit Reg. 620: 02-08-1394 en Reg. 623: 23-08-1394 blijkt dat hij een dochter Cunaergoede had, gehuwd met Bartout van Assendelf. Zij † vóór 1403 (Reg. 701). [Zie ook Dek Gr. v. Holl. blz. 57, Holleman p. 124 en Forest p. 63]

01-05-1324 Aechte Katrinendochter uter Wijk schenkt aan St. Jan te Haarlem al haar roerend en onroerend goed. Haar voogd is Everrocker uter Wijk.

[Regesta Hannonensia blz. 128]

Dit kan ook een Aechte afkomstig uit Wijk zijn.

1315 Willem Aerntsz uter Wike en Hastijaen zijn vrouw stichten een memorie en kapellanie te St. Jan te Haarlem.

[Chart. St. Jan II fol. 162v en 362/64]

Ook de hier genoemden waren mogelijk afkomstig uit Wijk (Wike).

Wouter II	† 20-05-1224
x Malesma jong	
v. Hessen	† **-*-1231
S. 40	[Hovaeus]

Wouter	† 20-08-1272
gen. Jonge W. / Stoutkind	
x **	† **
S. 40-3	[Beka]

Jonge Willem	
	† 20-08-1272
x **	† **
S. 40-3a	[Beka + Tabula]

Wouter	† 04-03-1270
x **	† **
S. 40-3b	[Tabula]

Havik	† **
x **	† **
S. 40-3c	[Tabula]

Floris (bastaard)	† na 1298
Hr. Woutersz.	
x **	† **
S. 40-3d	[Beelaerts-Bl.]

Hieruit	
v. Merenstein	

S. 40-3. Wouter Stoutkind Dek. IV-C

Dek vermeldt hem als ridder. Hij was voogd van Willem II v. Egmond (S. 43) in 1248. Hij werd in 1250 door Simon v. Haarlem beleend met goederen onder Heemskerk en kreeg daarbij recht op 100 hoenders per jaar uit Limmen. Hij overleed vermoedelijk na 1266. Mogelijk sneuvelde hij op 20-08-1272 samen met zijn zoon Willem bij Heiloo.

[Obreen, Floris V pag. 51]

Hij had 2 kinderen: Gerrit en Floris.

- In de Tabula wordt hij genoemd in 1263: In het zelfde jaar 1263 stierf op 5 augustus Lubbert II, eerste regale abt van Egmond. Deze abt Lubbert en ridder Arnold (S. 40-4), de ridders Nicolaas van Egmondelf (S. 40-5) en Wouter, die Stoutkind genoemd wordt (S. 40-3) en Menso (S. 40-7) waren broeders.

Uit Nicolaas, de broer van abt Lubbert zijn voortgesproten

Jan (S. U-2) en Willem (S. U-3), zonen van Gerard in Wijk (S. U-1).

Van ridder Wouter Stoutkind stammen verschillende personen af, die in Alkmaar en Nieuwpoort wonen, te weten Jonge Willem, Wouter en Havik en in rang gelijken.

- Volgens v. Alkemade was hij ongehuwd.
- De Tabula geeft op 1272 aan dat hij sneuvelde.

Van Wouter Stoutkind (S. 40-3) zijn de volgende kinderen bekend:

S. 40-3a. Jonge Willem

Genoemd in de Tabula, zie bij S. 40-3. Mogelijk † 20-08-1272, zie bij S. 40-3.

S. 40-3b. Wouter

Genoemd in de Tabula, zie bij S. 40-3. Mogelijk dezelfde als Wouter Uterwijn die genoemd wordt in Reg. 162: 28-10-1312.

S. 40-3c. Havik

Genoemd in de Tabula, zie bij S. 40-3.

S. 40-3d. Floris (Dek. V-B)

Dek noemt hem als zoon van Wouter Stoutkind. Hij was mogelijk een bastaardzoon. Hij was kastelein van Medemblick. In 1296 verdedigde hij Medemblick tegen de Friezen totdat hij door Jan v. Avesnes werd ontzet. In 1298 was hij baljuw van het Hoogwouderambacht en Drechterland.

Als zijn zoon wordt Aelbrecht Floris heren Wouterszoon van Egmond genoemd. Die zou op 29-04-1306 gegoed zijn te Beverwijk en kreeg op 14-07-1329, als beloning voor de diensten die zijn vader aan de graaf had bewezen, 8 pond per jaar in recht leen. Hij werd op 28-03-1335 door hr. Jan v. Polanen beleend met land te Opmeer. In mei 1335 verwierf hij in vrij eigendom binnen de ban van Alfen, het Bredeweer (een stuk land van 36 morgen). [Handschr. Buchel no. 315-II, fol. 95, fol. 95, R.U. Utrecht]

Op 14-07-1329 werd als zijn echtgenote genoemd Elisabeth, dochter van heer Jacob van der Woude en Sophia van Egmond. Zie S. 42-2.

Als zijn zonen noemt Dek

Jan en Wouter van Egmond-Merenstein.

- Beelaerts v. Blokland noemt als zijn zoon Aelbrecht Florisz. die gehuwd was met Elisabeth Hr. Jacobsdr. v.d. Woude.

Hun zonen waren:

- 1 Jan v. Egmond-Merenstein, alias Uterwicke
x Baerte Ottosdr. v. Ysselstein.
Hij † vóór 16-03-1382.
- 2 Wouter v. Egmond-Merenstein
x1 Willaem Mabelen Utenwaerde.
x2 Alveraed v.d. Boeckhorst.
Hij † na 26-07-1392.

Ijsbrand † ** v. Rynichem Mogelijk een broer van Barwout Dodensoen etc. x ** † ** S. R-0	Stephanus † ** v. Rynichem verm. 1162 x ** † ** S. R-01 [OHZ]	Allard † ** v. Rynichem verm. 1206/26 x ** † ** S. R-1 [OHZ]	Gherardi † ** v. Rynichem monnik verm. 1280/88 S. R-4 [Hof]
*4: 14-01-1230 De abt v. Egmond ontslaat de dienstlieden tussen Ga- lenvoort en Kastricum uit de ministerialiteit. Getuigen hierbij Isbrandus, Gerar(dus) en Werenboldus de Rinningem. [Koch OHZ II nr. 496]	Adalard † ** v. Rynichem verm. 1162 x ** † ** S. R-02 [OHZ]	Floris † ** v. Rynichem verm. 1206/26 x ** † ** S. R-2 [OHZ]	Wilhelmus † 18-05-1280 v. Rynichem verm. 1264 x ** † ** S. R-5 [Reg. + Nocr.]
	Vastrad † ** v. Rynichem verm. 1162 x ** † ** S. R-03 [OHZ]	Ijsbrandus † 02-10-1255 v. Rynichem [Tabula] x Riswidis † 10-02-1252 S. R-3 of 15-02-1252	Nicolaus † 12-01-1288 v. Rynichem x ** † ** S. R-7 [Nocr.]
	Werembold † ** v. Rynichem verm. 1239/88 x ** † ** S. R-03a [Tabula + OHZ]	Florencius † ** v. Rynichem verm. 1264 x ** † ** S. R-8 [Reg.]	

Rinnegom

De van Egmonts waren in de 12e en 13e eeuw niet de enige aanzienlijke familie te Egmond. De Heren van Rynichem (Rinnegom) komen we tegen als leenmannen van de Abdij en getuigen in Gravelijke oorkonden.

Mogelijk waren zij verwant aan de van Egmonts.

• In 1162 worden Stephanus, Adalard en Vastrad van Rynichem genoemd als getuigen in een oorkonde van Graaf Floris III waarin hij de Abdij van Egmond herstelt in haar bezit van de kerk van Vlaardingingen en de tiende van Harg. [Koch OHZ, I nr. 151 en 152, Kruisheer nr. 12 en 13]

• In 1239 wordt in de Tabula genoemd: *2 “Werenboldo filio Vastradi” aan wie een gunst wordt verleend betreffende zijn opvolging als leenman. Alhoewel de toenaam niet genoemd wordt mogen we er wel vanuit gaan dat het hier om Werembold zoon van de eerder genoemde Vastrad van Rynichem gaat.

• De Tabula vermeldt een oorkonde [Reg. 18] van Abt Lubbert I v. Rijwijk (1206-1226) die een goederenruil aangaat met Wilhelmo de Ekthorp. Als getuigen worden o.a. genoemd: “Isbrandus de Egmonde, Allardus et Florencius fratres eius”.

Hieruit blijkt dus dat Ijsbrand, Allard en Floris broers waren.

• Ijsbrand wordt ook genoemd in: Reg. 78: 01-04-1264. [ARA Egm. inv. 3 fol. 42, gedrukt in Ver Loren blz. 141]

Nicolaus, abt van Hecmunda, ontslaat -op verzoek van zijn getrouwen Wilhelmus en Florencius, zoons van wijlen Ijsbrandus de Ekmonda- Almoda, dochter van Meyburgis en haar zoons met goedvinden van het convent uit de ministerialiteit.

Hier is dus sprake van Wilhelmus en Florencius, zonen van Ijsbrandus de Ekmonda.

• Ijsbrand is ook de eerste van dit geslacht die in het Necrologium van Baldewinus voorkomt. Op 26-07 staat: Ijsbrand, ridder, die jaarlijks 10 schellingen gaf (zonder jaartal).

Zijn sterfjaar staat weer in de Tabula bij 1255: “Anno MCCLV, IIa die Octobris obiit dominus Ysbrandus de Rynninghem et Egmonda, pater Gherardi monachi Egmondensis”.

Daaruit blijkt weer dat hij in 1255 overleed en een zoon Gherardi had, die monnik was te Egmond.

Zijn vrouw Riswidis wordt genoemd in het Necrologium op 10-02 echter zonder nadere aanduiding.

Zij wordt vermeld in de Tabula bij 1252:

“Anno MCCLII, XVa die Februarii obiit Riswidis Russent de Rynneghem, mater Gherardi monachi”.

Zij was dus de moeder van de monnik Gherardi.

Of Russent haar meisjes- (achter)naam was, is niet duidelijk.

• Het meeste weten we nog over Wilhelmus, de zoon van Ijsbrand.

• De Tabula vermeldt in 1280:

“Anno Domini MCCLXXX obiit Wilhelmus de Rineghem, frater Gherardi monarchi Egmondensis”.

• Hij verkocht goederen aan Arnholdus (S.40-4). Reg. 89: 30-06-1267. [ARA Egm. inv. 1 fol. 14 vo en inv. 3 fol. 46vo, gedrukt OHZ II- 159] *1 Nicolaus, abt van Hecmunda, verklaart met goedvinden van zijn prior en convent aan Arnholdus, genaamd van Hecmunda, dat de goederen, die deze gekocht heeft van **Wilhelmus, genaamd van Rynninghem, zoon van wijlen heer Ijsbrandus, ridder**, op dezelfde wijze zullen vererven als de andere goederen, die hij van de abdij houdt en die hem onder de zegels van den abt -wijlen heer Lubbertus- en het convent verleend waren.

De Tabula vermeldt dit in 1267 als volgt: *1

“Anno eodem LXVII de feodo Arnuldi de Egmonda empto erga Wilhelmum filium Ysbrandi de Rynneghem et consentit abbas Nycolaus”.

*3: 1316 Ysbrand Willemsz. v. Rinnighem doet een schenking aan St. Jan te Haarlem. [Chart. St. Jan I fol. 137 en 298]

*2: Verwijzing naar Chronicon fol. 27.

Arnhold † 07-07-1275 was een broer van abt Lubbert (1239-† 1262) Zie ook Reg. 73 van 24-07-1262.

*1: Deze teksten zijn tegenstrijdig.

• Reg. 91: 26-05-1268. [ARA Egm. inv. 312, Reg. 363 en inv. 3 fol. 47, gedrukt OHZ II- 167] Wilhelmus de Ekmunt, verklaart af te staan aan heer Nicholaus, abt van het klooster van Ekmunda 19 grazen land bij Reninghim, die hij van het klooster in erfhuur had.

03-05-1356 Reg. 363: Johannes, vice commandeur van het huis van de broeders van S. Johannes in Jherosolima in Harlem, en broeder Erwinus, prior van de orde der Carmelieten van het huis van Harlem, geven vidimus van den brief d.d. 1268 Mei 26 (Reg. 91).

Met licht geschonden zegels der oorkonders.

Gewoonlijk wordt deze opdracht toegeschreven aan Willem II v. Egmont (S. 43). Het is echter goed mogelijk dat deze opdracht van Willem v. Rinnegom afkomstig is.

• In het Necrologium wordt hij genoemd op 18-05:

Wilhelmus de Rinegom, broer van Geraldi de monnik, in het jaar 1280.

• Mogelijk is deze Wilhelmus dezelfde als de in het volgende regest genoemde Wilhelmus de Ekmonda.

Reg. 79: 01-04-1264. [ARA Egm. inv. 3 fol. 42vo, gedrukt OHZ II- 124 en Ver Loren blz. 141]

Nicolaus, abt van Hecmunda, draagt op verzoek van zijn getrouwe, Wilhelmus de Ekmonda het beheer der meierij van Rynnighem op aan Walterus, genoemd Friso (S. 40-4b) en wel voor de duur van zijn leven, wanneer hij de functie richtig vervult.

Daaruit zou dan kunnen worden afgeleid dat het beheer der meierij van Rynnighem oorspronkelijk aan de Heren van Rinnegom toekwam en dat dit in 1264 werd overgedragen aan Wouter de Fries, een bastaardzoon van Arnhold van Egmont.

Het ziet er dus naar uit dat Willem v. Rynichem in 1267/68 Egmond verlaten had.

Mogelijk woonde hij elders waardoor zijn Abdijlenen aan de Abdij terugvielen. *1

• Nicolaus (Nicolaas) wordt genoemd in het Necrologium op 12-01:

Nicolaus, broer van Gerardi de Rynighen ..., 1288, die 10 schellingen voor de liefdadigheid gaf.

Arem

Tenslotte wil ik niet onvermeld laten dat er te Egmond toentertijd ook een geslacht met de toenaam "de Arem" woonde.

• Op 05-08-1292 schonk Margaretha, de vrouw van Reynoldi de Arem jaarlijks 40 Schellingen. Zij werd op het kerkhof van de gemeenschap begraven. [Necr.]

• Op 20-10-1302 schonk Geertrude, begijn, eveneens jaarlijks 40 Schellingen voor haar vader Reynoldus de Arem die ook op het kerkhof van de gemeenschap werd begraven. [Necr.]

In beide gevallen is het bedrag erg hoog te noemen. Gewoonlijk schonk men 10 Schellingen hetgeen zelfs voor een Ridder genoeg was.

• In de Tabula komen we al eerder een aantal personen tegen met de toevoeging "de Arem". Het is hier echter niet duidelijk of het gaat om personen met de toenaam v. Arem of dat slechts aangegeven wordt dat zij te Arem woonden.

Bij de schenkingen ten tijde van Abt Wouter (1134 - 1161) staat:

• Aldic de Arem, hij schenkt land te Siwirdighenlant met een opbrengst van 8 denarien.

• Frithericus, zoon van bovengenoemde Aldic de Arem, schenkt akkerland met een opbrengst van 8 denarien.

• Ougo de Arem, schenkt een akker met een opbrengst van 6 denarieën.

Wat overigens opvalt bij een grondige bestudering van de Tabula is dat de Abdij niet alle gronden te Arem en Rinnegom bezat.

Regelmatig werden schenkingen gedaan van gronden in deze gebieden aan de Abdij. De opvatting dat de Abdij van de Graaf de gehele Villa in eigendom had gekregen, wordt hiermee weerlegd.

De opdracht van Barwout II v. Egmont (1093 - 1114) van zijn "Heerlicheit" (een Grafelijk leen) aan de Abdij [Hovaeus / Woutersz.], behelsde géén overdracht van Allodiale goederen (gronden) maar van Heerlijke rechten (inkomsten).

De Abdij mocht zich nu formeel de leenheer van de Heerlijkheid Egmond noemen maar was gebonden aan de gesloten leenovereenkomst.

Dit gold met name voor het overeengekomen erfrecht via mannelijke en/of vrouwelijke lijnen.

De Heren van Egmont hebben hierover weinig conflicten gehad met de Abdij.

Dit in tegenstelling tot hun functie als Advocaat van de Abdij, die zij ten onrechte eveneens als erfelijk beschouwden.

*1: De hofstede, in de late middeleeuwen kasteel Rijnegom te Zoeterwoude was eigendom van het geslacht Valkenaar. 1667 vervallen. 1746 verdwenen. Mogelijk is dit kasteel vernoemd naar Rinnegom in Egmond.